

KWIECIEŃ·MAJ·CZERWIEC

PROMOCJA

2019

Q2



 **Beta**
Polska

ZESTAWY NARZĘDZI DO WÓZKÓW: 2400E6, 3300/C33/7, 2400/C24S7

POL4

Zestaw 197 narzędzi w twardych wkładkach profilowanych



T83

920A: 10-11-12-13-14-15-16-17-18-19-20-21-22-23-24-26-27-30-32 mm

920/21 – 125 mm

920/22 – 255 mm

920/25

920/42 – 305 mm

920/55

1/2"

T91

900: 4-4,5-5-5,5-6-7-8-9-10-11-12-13-14 mm

900ME – 2,5-3-4-5-6-8 mm

900/20 – 50 mm

900/21 – 150 mm

900/25

900BG/30

900/42 – 115 mm

900/55

1/4"

T259

96BP: 2,5-3-4-5-6-8-10 mm

96N – 12 mm

860MIX/A31

895/1



T210

1201: 2,5x50-3x75-3,5x100-4x125-5,5x100-5,5x150-6,5x150 mm

T215

1207TX: T6-T7-T8-T9-T10-T15-T20

T212

1202: PH0x60-PH1x80-PH1x120-PH2x100-PH2x150-PH3x150 mm

T234

35 – 100-200 mm

1370 – 300 g

1390 – Ø 35 mm



T10

42: 6-7-8-10-11-12-13-14-16-17-18-19-21-22-24-27-30 mm

T40

90: 6x7-8x9-10x11-12x13-14x15-16x17-18x19 mm

T154

1082 – 160 mm

1150 – 180 mm

1048 – 250 mm

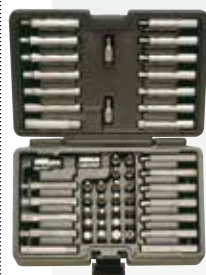

867/C52

867PE: 4-5-6-7-8-10-12 mm

867PE/L: 4-5-6-7-8-10-12 mm

867XZN: M5-M6-M8-M10-M12

867XZN/L: M5-M6-M8-M10-M12

867TX: T20-T25-T30-T40-T45-T50-T55

867TX/L: T20-T25-T30-T40-T45-T50-T55

867RTX: T20-T25-T30-T40-T45-T50-T55

867RTX/L: T20-T25-T30-T40-T45-T50-T55

867/1: 10 mm-3/8"

867/2: 10 mm-1/2"

30/4

31/4

32/4

M7

Zestaw 215 narzędzi w miękkich wkładkach profilowanych



M10

42: 6-7-8-9-10-11-12-13-14-15-16-17-18-19-20-21-22-24-27-30-32-36 mm



M210

1201: 2,5x50-3x75-4x100-5,5x125-6,5x150-8x200 mm;

1201N: 4x30 mm

1202: PH0x60-PH1x80-

PH2x100-PH3x150 mm;

1202N: PH1x30 mm;

1207TX: T6-T7-T8-T9-T10-T15-

T20-T25-T27-T30-T40-T45; 1253



M100

895/1

895/3

895/6

900: 4-4,5-5-5,5-6-7-8-9-10-11-12-13-14 mm

900L: 5-6-7-8-9-10-11-12-13 mm

900ME: 3-4-5-6-7 mm

900LP: 0,8x4-1x5,5-1,2x6,5-1,2x8 mm;

900PH: PH1-PH2-PH3-PH4

900TX: T10-T15-T20-T25-

T27-T30-T40

900/20: 50 mm;

900/20L: 100 mm

900/21: 150 mm

900/25

900BG/30

900/42

900/55

920A: 8-10-11-12-13-14-15-

16-17-18-19-20-21-22-23-

24-26-27-28-30-32 mm

920/15

920/25;

920AN/125: 125 mm

920AN/250: 250 mm

920/42

920/55

920FTX: 10-12-14-16-18-

20-22-24 mm

920AL: 10-12-13-14-15-16-

17-18-19-21-22 mm



M86

867PE: 4-5-6-7-8-10-12 mm

867PE/L: 4-5-6-7-8-10-12 mm

867XZN: 5-6-8-10-12 mm

867XZN/L: 5-6-8-10-12 mm

867TX: T20-T25-T30-T40-

T45-T50-T55

867TX/L: T25-T30-T40-T45-

T50-T55

867RTX: T20-T25-T30-T40-

T45-T50-T55

867/1, 867/2

M33

55: 6x7-8x9-10x11-12x13-

14x15-16x17-18x19-

20x22 mm

96/SC9: 1,5 ÷ 10 mm

M131

1084BM: 160 mm

1150BM: 180 mm

1166BM: 160 mm

M234

35: 100-200 mm

1370: 300 g

1390: Ø 35 mm

2400E6

2.065,00 zł **1.250,00 zł**

Wózek narzędziowy z 6 szufladami

Cechy charakterystyczne:

- 6 szuflad (588 x 367 mm):
 - 4 szuflady o wysokości 70 mm,
 - 1 szuflada o wysokości 140 mm,
 - 1 szuflada o wysokości 280 mm
- Dna szuflad wyłożone wyściółką ochronną z porowatej gumy
- Prowadnice z łożyskami kulkowymi
- 4 koła Ø 100 mm: 2 stałe, 2 skrętne (jedno z hamulcem)
- Centralny zamek z przodu
- Błat wykonany z wytrzymałego tworzywa ABS
- Stalowy uchwyt do przemieszczania wózka
- Możliwość zamocowania uchwytu na rolkę ręcznika papierowego (wyposażenie dodatkowe)
- Maksymalne obciążenie statyczne 700 kg
- Wymiary: 838 x 746 x 452 mm
- Waga (bez wyposażenia): 56 kg



2400E60



2400E6R



2400E6G

ILOŚĆ OGRANICZONA

2400E60+POL4
2400E6G+POL4
2400E6R+POL4

5.754,00 zł **3.585,00 zł**

2400E60+M7
2400E6G+M7
2400E6R+M7

7.652,00 zł **5.199,00 zł**

3300/C33/7

Wózek narzędziowy z 7 szufladami

Cechy charakterystyczne:

- 7 szuflad (588 x 367 mm) z prowadnicami kulkowymi
- 5 szuflad o wysokości 75 mm, maksymalne obciążenie 30 kg
- 1 szuflada o wysokości 150 mm, maksymalne obciążenie 35 kg
- 1 szuflada o wysokości 225 mm, maksymalne obciążenie 35 kg
- Dna szuflad wyłożone wyściółką ochronną z porowatej gumy
- 4 koła Ø 125 mm: 2 stałe i 2 skrętne (jedno z hamulcem)
- Centralny zamek z przodu
- Solidny, wielofunkcyjny błat roboczy
- Boczna półka na butelki i wieszak na rolkę ręcznika papierowego, z możliwością zamontowania w różnych pozycjach
- Maksymalne obciążenie 1000 kg
- Wymiary: 490x800x1010 mm (gł./szer./wys.)



3300/C33/70



3300/C33/7G



3300/C33/7R

ILOŚĆ OGRANICZONA

3300/C33/70+POL4
3300/C33/7G+POL4
3300/C33/7R+POL4

6.709,00 zł **4.449,00 zł**

3300/C33/70+M7
3300/C33/7G+M7
3300/C33/7R+M7

8.607,00 zł **5.859,00 zł**

2400/C24S7

2.445,00 zł **1.750,00 zł**

Wózek narzędziowy z 7 szufladami

Cechy charakterystyczne:

- 7 szuflad (588x367 mm) z prowadnicami kulkowymi
- 5 szuflad o wysokości 70 mm, maksymalne obciążenie 25 kg
- 1 szuflada o wysokości 140 mm, maksymalne obciążenie 30 kg
- 1 szuflada o wysokości 210 mm, maksymalne obciążenie 30 kg
- Dna szuflad wyłożone wyściółką z porowatej gumy
- 4 koła Ø 125 mm: 2 stałe i 2 skrętne (jedno z hamulcem)
- Centralny zamek z przodu
- Błat z tworzywa ABS, przystosowany do ustawienia skrzyni narzędziowej C22S, C23S, C23SC lub C23ST
- Boczna półka na butelki
- Możliwość zamocowania wieszaka na rolkę ręcznika papierowego model 2400S-R/PC (wyposażenie opcjonalne)
- Max obciążenie statyczne: 800 kg
- Wymiary: 445x740x955 mm (gł./szer./wys.)



2400/C24S70



2400/C24S7G



2400/C24S7R

ILOŚĆ OGRANICZONA

2400/C24S70+POL4
2400/C24S7G+POL4
2400/C24S7R+POL4

6.134,00 zł **3.999,00 zł**

2400/C24S70+M7
2400/C24S7G+M7
2400/C24S7R+M7

8.032,00 zł **5.459,00 zł**

5700/C57S/A 10.200,00 zł

12.190,00 zł



Stół warsztatowy z tablicą narzędziową MasterCargo, bez narzędzi

- Stół z jedną szafką z szufladami i tablicą narzędziową (C57P)
- Szafka narzędziowa posiada 5 szuflad z prowadnicami kulkowymi, o wymiarach 588x367 mm: 3 o wysokości 90 mm, 1 o wysokości 180 mm i 1 o wysokości 280 mm
- Do szuflad pasują wkłady profilowane na narzędzia
- Tablica narzędziowa może być zawieszana na ścianie (otwory w tylnej ścianie)
- Tablica posiada zamykaną na zamek aluminiową żaluzję, wewnątrz znajdują się 3 wyjmowane panele z perforowanej blachy do zawieszania narzędzi
- Blat roboczy z drewna klejonego wielowarstwowo, laminowanego tworzywem sztucznym, posiada 3 otwory służące do mocowania imadła 1599F/150 (do zamówienia oddzielnie)
- Wymiary całości 1700x790x1800 mm
- Waga: 205 kg



5700/C57S/A-O

5700/C57S/A-G

5700/C57S/A-R



5600/C56M 2.900,00 zł

3.710,00 zł

Stoły warsztatowe

- Blat roboczy pokryty w części aluminium wykończonym antypoślizgowo, pozostała powierzchnia pokryta gumą
- Maksymalne obciążenie statyczne: 800 kg
- Może być zestawiony z tablicą narzędziową C57P bez możliwości jej zamocowania
- Trzy szuflady z zamkiem
- Może być przymocowany do podłogi
- Wymiary: 2000x640x865 mm
- Waga: 95 kg

5600/C56MO

5600/C56MG

5600/C56MR



5700/C57SP 2.650,00 zł

3.380,00 zł

Tablice narzędziowe, bez narzędzi



- Tablica narzędziowa może być zawieszana na ścianie (dwa otwory w tylnej ścianie)
- Posiada zamykaną na zamek aluminiową żaluzję
- Wewnątrz znajdują się trzy wyjmowane panele z perforowanej blachy do zawieszania narzędzi
- Wymiary: 1700x930 mm
- Waga: 46 kg



5700/C57SP0

5700/C57SPG

5700/C57SPR

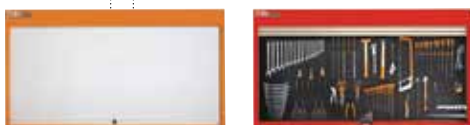

2450/MB34

1.941,00 zł

1.550,00 zł

Zestaw 34 narzędzi w miękkim wkładzie profilowanym



920A	10-11-12-13-14-15-16-17-18-19-20-21-22-23-24-26-27-30-32 mm	1032	180 mm
		1034	170 mm
		1036	175 mm
		1038	175 mm
		900	4-4,5-5-5,5-6-7-8-9-10-11-12-13-14 mm
920/21	125 mm	900/20	50 mm
920/22	150 mm	900/21	150 mm
920/25		900/25	
920/42		900BG/30	
920/55		900/55	
111	250 mm	900/42	
1052	240 mm		
1084BM	160 mm		
1150 BM	180 mm		
1166 BM	160 mm		

waga: 7 kg

2450/MB11

1.295,00 zł

1.050,00 zł

Zestaw 30 narzędzi w miękkim wkładzie profilowanym

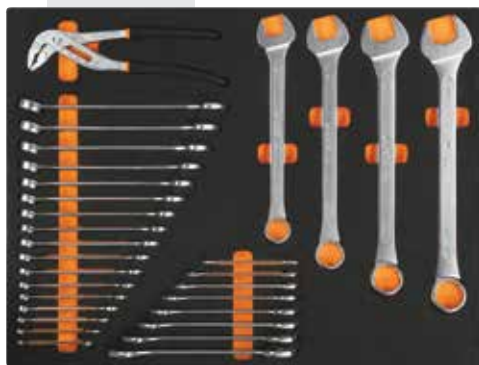

42	6-7-8-9-10-11-12-13-14-15-16-17-18-19-20-21-22-24-27-30-32 mm
55	6x7-8x9-10x11-12x13-14x15-16x17-18x19-20x22 mm
1048	250 mm

waga: 5,4 kg

3500/C35

Szafki narzędziowe

Cechy charakterystyczne:

- Szuflady wysuwane całkowicie
- Szuflady o wymiarach 600 x447 mm
- Zamek centralny z przodu
- Maksymalne obciążenie statyczne: 1200 kg
- Maksymalne obciążenie szuflad: 70 kg
- Możliwość zamocowania blatu roboczego ABS i przegródek szuflad (do zamówienia oddzielnie)
- Wymiary: 700x600x1000 mm

**3500/C35/6G**

3.450,00 zł

2.630,00 zł

Szafka narzędziowa z 6 szufladami

- Waga: 73,5 kg

szuflady ilość	szuflady wysokość
2	75 mm
1	100 mm
1	150 mm
1	200 mm
1	300 mm

3500/C35/7G

3.590,00 zł

2.750,00 zł

Szafka narzędziowa z 7 szufladami

- Waga: 77 kg

szuflady ilość	szuflady wysokość
2	75 mm
1	100 mm
3	150 mm
1	200 mm

2450/MB44

964,50 zł

785,00 zł

Zestaw 44 narzędzi w miękkim wkładzie profilowanym



1260	2,5x50-3x75-3,5x100-4x100-5,5x125-6,5x150-8x200 mm
1260N	4x30-6,5x30 mm
1262	PH0X60-PH0X100-PH1X80=PH1X120-PH2X100-PH2X150-PH3X150 mm
1262N	PH1X30-PH2X30 mm
1253	
96BPC/SC9	
951	2,5-3-4-5-6-8 mm

waga: 2,8 kg

CENY SUGEROWANE, NIE ZAWIERAJĄ PODATKU VAT

3500/C35/8G

3.850,00 zł

2.950,00 zł

Szafka narzędziowa z 8 szufladami

- Waga: 80,5 kg

szuflady ilość	szuflady wysokość
4	75 mm
1	100 mm
2	150 mm
1	200 mm

3500/C35/9G

4.050,00 zł

3.100,00 zł

Szafka narzędziowa z 9 szufladami

- Waga: 84 kg

szuflady ilość	szuflady wysokość
6	75 mm
3	150 mm

2450/MB55

944,00 zł

795,00 zł

Zestaw 55 narzędzi w miękkim wkładzie profilowanym



31	Ø 2-3-4-5-6 mm
32	Ø 4 mm
35	200 mm
1112	250 mm
1128BMX	
1370	500 g
1390	Ø 45 mm
1719BMA/Q	200 mm
1719BMA/T	200 mm
1719BMA/P	200 mm
1719BMA/M	200 mm
1719BMA/R	200 mm
1726	440 mm

waga: 4,5 kg

9324/ C040-7NEW~~1.699,00 zł~~ **1.049,00 zł**

Wózek narzędziowy z 7 szufladami, pomarańczowy, bez narzędzi

Beta EASY

Cechy charakterystyczne:

- 7 szuflad (570x410 mm) z prowadnicami kulkowymi
- Wysokość: 2 szuflady 65 mm, 4 szuflady 80 mm, 1 szuflada 130 mm
- Dno szuflad wyłożone wyściółką z gumy
- Błat wózka z blachy pokrytej porowatą gumą
- 4 duże koła Ø 100 mm, 2 stałe, 2 skrętne (jedno z hamulcem)
- Centralny zamek z przodu
- Maksymalne obciążenie statyczne 700 kg
- Wymiary: 685 x 855 x 460 mm

**2032/TV**~~1.315,00 zł~~ **1.017,00 zł**

Walizka narzędziowa na kółkach, wykonana z tworzywa sztucznego

- Dwa panele na narzędzia
- Kieszenie na narzędzia
- Dno walizki z wyjmowanymi przegródkami
- Wymiary: 430x370x200 mm

**4100/C41S**~~1.490,00 zł~~ **1.146,00 zł**

Wózek narzędziowy dwuczęściowy

Główne cechy charakterystyczne:

- Ścianki pojemników z blachy, pokrywy z tworzywa sztucznego, co daje wyjątkową wytrzymałość połączoną z obniżoną wagą
- Dwa łączone ze sobą moduły:
 - moduł górny – skrzynka narzędziowa
 - moduł dolny z 2 szufladami o wysokości odpowiednio 95 mm i 295 mm
- Koła o bardzo dużej średnicy (160 mm), ułatwiające ciągnięcie wózka np. po schodach
- Zamek centralny z boku do zamykania szuflad dolnego modułu
- Szuflady z prowadnicami kulkowymi, dwustronnie ryglowane
- Aluminiowy uchwyt wysuwany teleskopowo
- Górna skrzynka narzędziowa zawiera wyjmowaną tacę na drobne elementy
- Dolna szuflada z podwójnymi prowadnicami kulkowymi
- Wymiary: 871x495x335
- Waga: 16 kg

**2113/C13**~~917,00 zł~~ **704,00 zł**

Skrzynka narzędziowa na kółkach, wykonana z wytrzymałego polipropylenu

- Wymiary: 870x410x350 mm
- Waga 7,2 kg

**2116/C16**~~300,50 zł~~ **255,00 zł**

Skrzynka narzędziowa z tworzywa sztucznego, z wyjmowaną tacą

- Wymiary: 500x260x260 mm
- Waga 2,5 kg

**2005PA/S**~~61,50 zł~~ **50,00 zł**

Kieszenie z nylonu pojedyncze na pasie, bez narzędzi



31/B6

161,50 zł

130,00 zł

Komplet 6 wybijaków cylindrycznych,
w pokrowcu

2-3-4-5-6-8 mm

**38/B6**

175,50 zł

144,00 zł

Zestaw ślusarski w pokrowcu

30 – wybijaki stożkowe: 2-3 mm
32 – punktak: 4 mm
34 – przecinaki płaskie: 125-150 mm
36 – wycinak: 150 mm

**42**

Klucze płasko-oczkowe

DIN 3113 UNI-ISO 7738

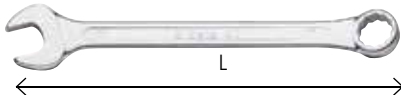

mm	L mm	cena zł	cena det. zł
5,5x5,5	95	18,00	22,40
6x6	95	19,00	23,00
7x7	105	19,30	23,50
8x8	116	19,50	23,80
9x9	127	20,00	24,30
10x10	137	20,20	24,60
11x11	148	22,20	27,00
12x12	158	22,60	27,50
13x13	169	22,60	27,50
14x14	180	25,90	31,50
15x15	190	27,20	33,00
16x16	201	28,60	34,50
17x17	212	30,20	36,50
18x18	222	32,40	39,50
19x19	233	34,10	41,00
20x20	243	38,60	46,50
21x21	254	41,70	49,00
22x22	264	42,50	50,50
23x23	275	45,50	54,00
24x24	285	45,90	54,50
25x25	296	51,50	61,00
26x26	307	55,00	65,00
27x27	317	59,00	69,50
28x28	328	61,80	72,50
29x29	338	66,00	78,00
30x30	349	70,50	83,00
32x32	370	77,00	90,50
34x34	391	162,00	191,50
35x35	412	169,00	199,50
36x36	412	172,00	204,50
38x38	433	196,00	226,50
41x41	465	217,00	255,00

42/B9

283,00 zł

235,00 zł

Komplet 9 kluczy płasko-oczkowych,
w pokrowcu

6-7-8-10-11-13-14-17-19 mm

**42/S15**

634,00 zł

535,00 zł

Komplet 15 kluczy płasko-oczkowych

6-7-8-10-11-12-13-14-17-19-22-24-27-30-32 mm

**78**

Klucze oczkowe jednostronne
do pobijania

DIN 7444



mm	L mm	cena zł	cena det. zł
24	162	58,00	75,50
27	180	71,50	92,50
30	190	76,00	100,50
32	190	83,00	109,00
36	205	102,00	132,50
41	225	134,00	172,00
46	235	158,00	194,00
50	250	199,00	246,00
55	265	242,00	293,00
60	275	303,00	369,00
65	295	379,00	456,00
70	325	389,00	471,00
75	325	480,00	583,00

■ Beta Polska zastrzega sobie prawo wprowadzenia udoskonaleń w oferowanych produktach bez powiadomienia. Ilustracje mogą niedokładnie oddawać wygląd produktów i ich rzeczywiste wymiary.

■ Ceny sugerowane, nie zawierają podatku VAT. Zastrzega się prawo zmiany cen bez wcześniejszego informowania. W przypadku konieczności wprowadzania korekty cen odpowiednia informacja podawana będzie na stronie www.beta-polska.pl oraz dostępna u partnerów handlowych.

■ Promocja obowiązuje w dniach 01.03.2019 – 30.06.2019 lub do wyczerpania zapasów.

CENY SUGEROWANE, NIE ZAWIERAJĄ PODATKU VAT

96N

Klucze trzpieniowe kątowe,
sześciokątne

ISO 2936



mm	L mm	L1 mm	cena zł	cena det. zł
0,9	32	10	0,85	1,08
1,3	44	12	0,85	1,08
1,5	46	15	0,91	1,14
2	51	17	0,91	1,14
2,5	57	20	1,11	1,39
3	64	22	1,22	1,52
3,5	68	25	1,35	1,71
4	72	28	1,57	1,96
4,5	78	30	1,70	2,15
5	83	32	1,92	2,40
6	94	37	2,60	3,25
7	99	40	3,48	4,35
8	105	43	4,44	5,55
9	111	46	5,36	6,70
10	119	49	6,36	7,95
11	126	52	7,92	9,90
12	134	56	9,28	11,60
13	142	62	11,68	14,60
14	151	69	13,60	17,00
16	165	72	20,40	25,50
17	174	79	22,00	27,50
19	194	88	30,00	37,00
22	216	99	58,50	73,00
24	242	111	76,80	96,00

96N/SC9

38,80 zł

31,00 zł

Komplet 9 kluczy trzpieniowych
kątowych sześciokątnych,
w uchwycie z tworzywa sztucznego

1,5-2-2,5-3-4-5-6-8-10 mm

**96T**

Klucze trzpieniowe kątowe,
sześciokątne, z rękojścią

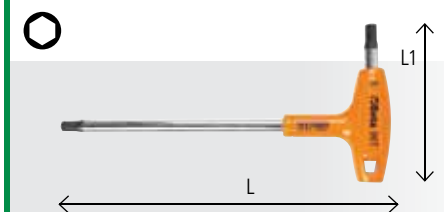

mm	L mm	L1 mm	cena zł	cena det. zł
2	139	52	19,25	23,50
2,5	153	55	19,25	23,50
3	153	55	20,19	24,60
3,5	179	70	22,13	26,00
4	179	70	21,91	27,00
4,5	200	84	24,23	28,50
5	200	84	24,21	29,50
6	221	103	28,82	35,00
7	236	106	34,34	41,00
8	255	117	39,73	48,00
10	285	132	48,42	57,00

99SQ

Klucze hakowe z pazurem, przegubowe



Ø mm	B mm	cena zł	cena det. zł
15-35	2,7	60,00	80,00
35-50	3,5	69,00	93,00
50-80	4,7	92,00	122,50
80-120	6,2	126,00	169,50
120-180	7,8	165,50	221,00

123/K4

90,40 zł **69,00 zł**

Zestaw 4 uchwytów przejściowych do zastosowania z kluczami oczkowymi:

- 1 uchwyt przejściowy do końcówek wkrętakowych
- 3 uchwyty przejściowe z blokadą nasadek

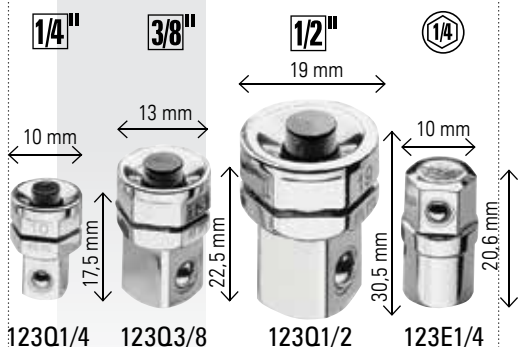

142

Klucze płasko-oczkowe z dwukierunkowym mechanizmem zapadkowym

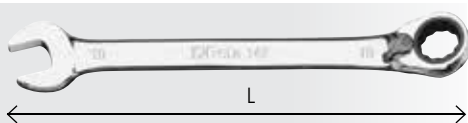

mm	L mm	cena zł	cena det. zł
6x6	136	37,00	43,50
7x7	136	37,00	43,50
8x8	136	38,00	45,50
9x9	143	39,00	46,50
10x10	159	40,50	47,50
11x11	168	43,50	50,50
12x12	174	44,50	52,00
13x13	180	47,50	56,00
14x14	190	49,50	58,00
15x15	200	53,00	62,00
16x16	216	55,50	65,00
17x17	233	57,50	67,00
18x18	239	61,00	71,50
19x19	248	62,50	73,50
21x21	285	80,50	94,00
22x22	285	82,00	96,00
24x24	325	96,00	112,00
27x27	355	140,00	168,00
30x30	420	165,00	196,00
32x32	420	169,00	204,00
* 36x36	480	229,00	277,00

* klucz z płaską końcówką oczkową z jednokierunkowym mechanizmem zapadkowym

142SN/S13

1.007,00 zł **745,00 zł**

Komplet 13 kluczy płasko-oczkowych, z mechanizmem zapadkowym, z przegubem

7-8-9-10-11-12-13-14-15-16-17-18-19 mm



450

Piły otworowe, HSS bimetal

Ø 16÷30 = 450AL/1

Ø 32÷152 = 450AL/2

Ø mm	Ø "	A mm	cena zł	cena det. zł
16	5/8	57	40,50	48,00
17	11/16	57	40,50	48,00
19	3/4	51	40,50	48,00
20	-	51	40,50	48,00
21	13/16	51	40,50	48,00
22	7/8	51	40,50	48,00
24	15/16	51	40,50	48,00
25	1"	51	42,00	49,50
27	1 1/16	51	43,00	50,50
29	1 1/8	51	43,00	50,50
30	1 3/16	51	43,00	50,50
32	1 1/4	51	45,00	53,00
33	1 5/16	51	45,00	53,00
35	1 3/8	51	49,00	58,00
37	1 7/16	51	49,00	58,00
38	1 1/2	44	50,00	58,50
40	1 9/16	44	51,50	60,50
41	1 5/8	44	52,50	62,00
43	1 11/16	44	52,50	62,00
44	1 3/4	44	57,00	67,00
46	1 13/16	44	57,00	67,00
48	1 7/8	44	58,50	68,50
51	2"	44	59,00	69,50
52	2 1/16	44	71,00	83,50
54	2 1/8	44	71,00	83,50
57	2 1/4	44	71,00	83,50
59	2 5/16	44	72,50	85,00
60	2 3/8	44	72,50	85,00
64	2 1/2	44	74,50	87,50
65	2 9/16	44	74,50	87,50
67	2 5/8	44	74,50	87,50
68	-	44	74,50	87,50

363

Klucze do rur z dźwignią z aluminium

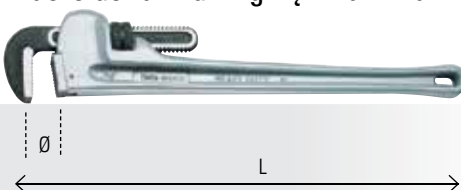

L mm	Ø max"	Ø max mm	cena zł	cena det. zł
350	2 1/2 gas	60	126,00	158,00
450	2 1/2 gas	76	172,00	216,00
600	3 gas	90	305,00	384,00
900	5 gas	140	520,00	655,00
1200	6 gas	165	570,00	717,00

CENY SUGEROWANE, NIE ZAWIERAJĄ PODATKU VAT

450AL

Uchwyty do pił otworowych

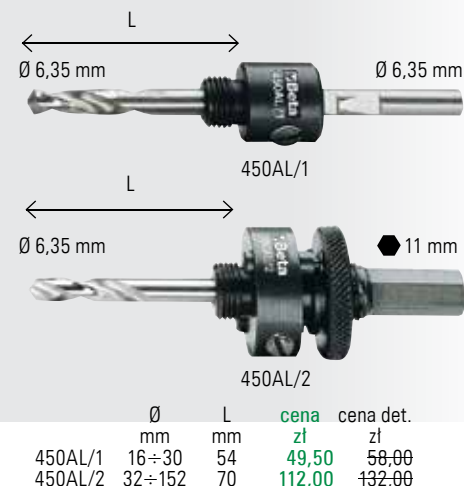

	Ø mm	L mm	cena zł	cena det. zł
450AL/1	16÷30	54	49,50	58,00
450AL/2	32÷152	70	112,00	132,00

450/C21

1.879,00 zł **1.580,00 zł**

Zestaw pił otworowych z akcesoriami, do użytku w przemyśle

HSS-Co 8%



450 Ø 19-22-29-35-38-44-51-57-64-76-83-92-95-105-114 mm

450AL /1-2
450PA /1-2
450PR
450AD

wymiary pudełka: 420x280x60 mm
waga: 7 kg

374

Szczypce do rur

DIN 5234



L mm	Ø max"	Ø max mm	cena zł	cena det. zł
240	1 1/2 gas	21	77,00	90,00
320	1 gas	34	105,00	132,00
410	1 1/2 gas	49	135,00	174,00
550	2 gas	60	212,00	275,00
630	3 gas	90	390,00	501,00

332
45,00 zł **32,40 zł**

Obcinak krążkowy do rur z miedzi i lekkich stopów

\varnothing 3÷16 mm
1/8"÷5/8"



59 mm

336
132,00 zł **102,00 zł**

Obcinak krążkowy do rur z miedzi i lekkich stopów

6÷38 mm | 1/4"÷1 1/2"



160 mm

345SB
62,00 zł **45,00 zł**

Gratownik z obrotowym wymiennym ostrzem



HSS
150 mm

426MD/SP10
564,00 zł **378,00 zł**

Komplet 10 pilników obrotowych (frezów) z węgla spiekane, w pudełku z tworzywa sztucznego

426MD/CP-426MD/CT-
426MD/F- 426MD/T-
426MD/S

\varnothing 8÷12 mm



426MD

Pilniki obrotowe (frezy) z węgla spiekane

– Nacięcie standard z łamaczem wióra

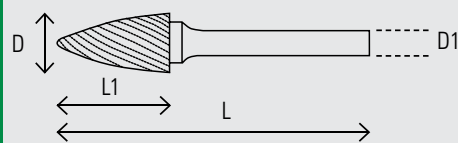

Walcowy z czołem



	D	D1	L1	L	cena zł	cena det. zł
426MD-3/CP3	3	3	14	38	13,90	19,20
426MD/CP6	6	6	16	50	25,15	35,50
426MD/CP8	8	6	19	63	27,00	38,50
426MD/CP9,5	9,5	6	19	63	39,60	56,00
426MD/CP12	12	6	25	69	56,90	80,50
426MD/CP16	16	6	25	69	92,90	131,00

Walcowy zaokrąglony



	D	D1	L1	L	cena zł	cena det. zł
426MD-3/CT3	3	3	14	38	13,90	19,20
426MD/CT6	6	6	16	50	25,10	35,00
426MD/CT8	8	6	19	63	26,70	37,50
426MD/CT9,5	9,5	6	19	63	37,80	52,50
426MD/CT12	12	6	25	69	56,00	78,00
426MD/CT16	16	6	25	69	89,90	125,00

Kulisty



	D	D1	L1	L	cena zł	cena det. zł
426MD-3/S3	3	3	3	38	13,90	19,20
426MD/S6	6	6	5	50	21,00	29,50
426MD/S8	8	6	6,4	51	23,50	33,00
426MD/S9,5	9,5	6	8	53	29,50	41,50
426MD/S12	12	6	11	56	37,00	50,00
426MD/S16	16	6	14	59	61,00	86,00

Owalny



	D	D1	L1	L	cena zł	cena det. zł
426MD-3/OV3	3	3	6	38	13,90	19,20
426MD/OV6	6	6	9,5	50	23,40	35,00
426MD/OV9,5	9,5	6	16	61	35,90	49,50
426MD/OV12	12	6	22	67	53,90	74,50
426MD/OV16	16	6	25	69	83,50	115,00

Ostrołukowy zaokrąglony



	D	D1	L1	L	cena zł	cena det. zł
426MD-3/FA3	3	3	13	38	13,90	19,20
426MD/FA6	6	6	19	50	23,30	32,50
426MD/FA8	8	6	19	63	24,20	34,00
426MD/FA9,5	9,5	6	19	63	36,40	51,50
426MD/FA12	12	6	25	69	48,40	66,50
426MD/FA16	16	6	25	69	78,00	110,00

Ostrołukowy



	D	D1	L1	L	cena zł	cena det. zł
426MD-3/F3	3	3	13	38	13,90	19,20
426MD/F6	6	6	16	50	23,60	32,50
426MD/F8	8	6	19	63	25,20	34,50
426MD/F9,5	9,5	6	19	63	34,60	47,50
426MD/F12	12	6	25	69	45,90	63,50
426MD/F16	16	6	25	69	71,90	99,00

Płomieniowy



	D	D1	L1	L	cena zł	cena det. zł
426MD-3/OG3	3	3	16	38	13,90	19,20
426MD/OG6	6	6	16	50	24,10	33,00
426MD/OG8	8	6	19	63	29,60	41,00
426MD/OG10	10	6	25	70	35,80	49,00
426MD/OG12	12	6	32	76	61,30	84,50
426MD/OG16	16	6	36	81	98,30	135,50

Stożkowy zaokrąglony



	D	D1	L1	L	cena zł	cena det. zł
426MD-3/TA3	3	3	13	38	13,90	19,20
426MD/TA6	6	6	16	50	23,90	33,00
426MD/TA8	8	6	22	67	29,90	41,50
426MD/TA9,5	9,5	6	27	72	36,20	50,00
426MD/TA12	12	6	28	73	53,20	73,50
426MD/TA16	16	6	25	78	95,40	131,00

Stożkowy



	D	D	L1	L	cena zł	cena det. zł
426MD-3/T3	3	3	11	38	13,90	19,20
426MD/T6	6	6	19	50	24,50	34,50
426MD/T8	8	6	19	63	22,80	32,00
426MD/T9,5	9,5	6	16	63	32,20	45,50
426MD/T12	12	6	22	69	40,90	57,50
426MD/T16	16	6	25	70	65,30	91,50

426MD-3/SX9
175,00 zł **129,00 zł**

Komplet 9 pilników obrotowych z węgla spiekane, w pudełku z tworzywa sztucznego



ILOŚĆ OGRANICZONA

601CA 876,00 zł

~~1.095,00 zł~~

Wskaźnik cyfrowy momentu i kąta dokręcania

– Sygnalizacja świetlna i dźwiękowa osiągnięcia zadanego kąta lub momentu

1/2"

CE



80 mm

86 mm

wymiary walizki: 120x90x120 mm
waga: 240 g

677/C150 3.350,00 zł

~~4.093,00 zł~~

Klucze dynamometryczne łamane z przepychanym zabierakiem, model 677, w pudełku z tworzywa sztucznego

UNI EN 26789 ISO 6789

3/4"

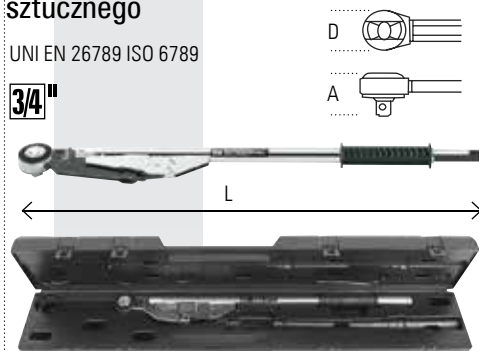

Nm	Kgfm	lbf.in	D mm	A mm	L mm	waga kg
70÷1500	70÷150	500÷1000	70	70	1475	10,4

677/CP200 6.399,00 zł

~~8.100,00 zł~~

Klucz dynamometryczny łamany z przepychanym zabierakiem, model 677, w pudełku z tworzywa sztucznego

UNI EN ISO 6789



1"

Nm	Kgfm	lbf.in	D mm	A mm	L mm	waga kg
900÷2000	90÷200	600÷1500	70	63	1920	13

560/C6 1.825,00 zł

~~2.275,00 zł~~

Wzmacniacz momentu do użytku w obu kierunkach, w walizce z tworzywa sztucznego
Przełożenie: 6,5:1



Nm	Kgfm	lbf.in	□	■
1500	150	1106	1/2"	3/4"

wymiary walizki: 400x260x110 mm
waga: 6 kg

560/C12 2.625,00 zł

~~3.320,00 zł~~

Wzmacniacz momentu do użytku w obu kierunkach, w walizce z tworzywa sztucznego
Przełożenie: 12:1



Nm	Kgfm	lbf.in	□	■
2500	250	1844	1/2"	1"

wymiary walizki: 400x260x110 mm
waga: 7 kg

667N

Klucze dynamometryczne klikowe z mechanizmem zapadkowym i przepychanym zabierakiem, do użytku w obu kierunkach, dokładność +/-3%

UNI EN ISO 6789

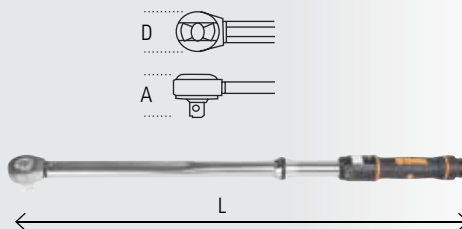

677N/20 550,00 zł

~~706,00 zł~~

Nm	Kgfm	lbf.in	D mm	A mm	L mm	waga kg
40÷200	4÷20	30÷150	40	43	470	1,01

677N/30 610,00 zł

~~790,00 zł~~

Nm	Kgfm	lbf.in	D mm	A mm	L mm	waga kg
60÷300	6÷30	50÷220	40	43	598	1,38

677N/40 1.560,00 zł

~~2.015,00 zł~~

Nm	Kgfm	lbf.in	D mm	A mm	L mm	waga kg
80÷400	8÷40	60÷295	50	50	711	2,09

677

Klucze dynamometryczne łamane z mechanizmem zapadkowym i przepychanym zabierakiem, dokładność +/-4%

UNI EN ISO 6789

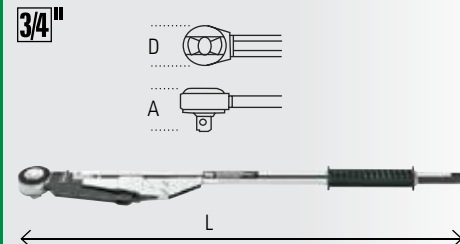

677/50 1.755,00 zł

~~2.220,00 zł~~

Nm	Kgfm	lbf.in	D mm	A mm	L mm	waga kg
100÷500	10÷50	70÷350	70	55	915	5,2

677/70 1.825,00 zł

~~2.315,00 zł~~

Nm	Kgfm	lbf.in	D mm	A mm	L mm	waga kg
150÷700	15÷70	100÷500	70	55	1140	6,2

677/100 1.890,00 zł

~~2.395,00 zł~~

Nm	Kgfm	lbf.in	D mm	A mm	L mm	waga kg
300÷1000	30÷100	200÷750	70	55	1470	7,5

410/SP19120,00 zł **99,00 zł**

Komplet 19 wiertel krętych cylindrycznych, krótkich, walcowanych, HSS

Ø 1÷10 x 0,5 mm

DIN 338 ISO 235

R ≤ 650 N/mm²

HV ~ 750÷820

**446/C30**865,00 zł **730,00 zł**

Zestaw gwintowników model 430 i narzynek model 440 ze stali chromowej, z akcesoriami w pudełku drewnianym



430 M – 3x0,5-4x0,7-5x0,8-6x1-8x1,25-10x1,5-12x1,75 mm

440 M – 3x0,5-4x0,7-5x0,8-6x1-8x1,25-10x1,5-12x1,75 mm

435/1,5

444/1

wymiary pudełka: 325x220x35 mm
waga: 3,2 kg

720L

Nasadki udarowe typ długi

UNI/ISO 2725

1/2"



Ø	L	Ø1	cena zł	cena det. zł
10	17,0	80 25	31,00	42,00
11	18,5	80 25	31,00	42,00
12	20,0	80 25	31,00	42,00
13	21,0	80 25	31,00	42,00
14	22,5	80 25	31,00	42,00
15	23,0	80 30	34,00	46,00
16	25,0	80 30	34,00	46,00
17	26,0	80 30	34,00	46,00
18	27,5	80 30	37,00	49,50
19	28,5	80 30	37,00	49,50
21	31,0	80 30	40,00	53,50
22	32,5	80 30	40,00	53,50
24	35,0	80 30	43,00	57,50
27	38,5	80 30	47,00	64,00
30	42,0	80 30	57,00	77,00
32	44,0	80 30	57,00	77,00
36	50,0	80 30	71,00	96,00

720TX/C6308,50 zł **235,00 zł**

Komplet 6 nasadek udarowych z końcówką trzpieniową, profil Torx® w pudełku metalowym

T30-T40-T45-T50-T55-T60

1/2"



wymiary pudełka: 275x120x65 mm
waga: 5,7 kg

720ME/C8419,00 zł **322,00 zł**

Komplet 8 nasadek udarowych z końcówką trzpieniową sześciokątną w pudełku metalowym

5-6-8-10-12-14-17-19 mm

1/2"



wymiary pudełka: 270x120x45 mm
waga: 1,71 kg

728/C10850,50 zł **612,00 zł**

Komplet 10 nasadek udarowych w pudełku metalowym

17-19-22-24-27-30-32-36-41-46 mm

3/4"



wymiary pudełka: 275x120x65 mm
waga: 5,7 kg

CENY SUGEROWANE, NIE ZAWIERAJĄ PODATKU VAT

720/1653,50 zł **37,00 zł**

Łącznik przejściowy zwiększający udarowy

1/2"

□ 1/2
■ 3/4

**729/15**138,50 zł **98,00 zł**

Łącznik przejściowy zmniejszający udarowy

1"

□ 1
■ 3/4



! Moment przykładowy do łącznika powinien być dostosowany do wytrzymałości zabieraka będącego najsłabszym miejscem narzędzia

860/5597,00 zł **75,00 zł**

Pokręto z dwukierunkowym mechanizmem zapadkowym do końcówek wkrętakowych

1/4"



1/4

**862PH-XL**

Końcówki wkrętakowe, profil Philips®, bardzo długie

ISO 2351-2ISO 1173 E 6,3

1/4"



PH	L mm	cena zł	cena det. zł
1	100	6,70	8,90
2	100	6,70	8,90
3	100	6,70	8,90

862TX-XL

Końcówki wkrętakowe, profil Torx®, bardzo długie

ISO 1173 E 6,3



	L mm	cena zł	cena det. zł
T9	100	6,40	8,60
T10	100	6,40	8,60
T15	100	6,40	8,60
T20	100	6,40	8,60
T25	100	6,40	8,60
T27	100	6,40	8,60
T30	100	6,40	8,60
T40	100	6,40	8,60

867PE

Końcówki wkrętakowe trzpieniowe sześciokątne



mm	cena	
	zł	cena det. zł
4	3,60	4,75
5	3,60	4,75
6	3,60	4,75
7	3,60	4,75
8	3,60	4,75
10	3,60	4,75
12	5,10	6,85

867PE/L

Końcówki wkrętakowe trzpieniowe sześciokątne, długie



mm	cena	
	zł	cena det. zł
4	6,30	8,30
5	6,30	8,30
6	6,30	8,30
7	6,30	8,30
8	6,30	8,30
10	6,30	8,30
12	8,80	11,60

867XZN

Końcówki wkrętakowe profil XZN®



	cena	
	zł	cena det. zł
M4	4,40	5,80
M5	4,40	5,80
M6	4,40	5,80
M8	4,40	5,80
M10	4,40	5,80
M12	6,30	8,30

867XZN/L

Końcówki wkrętakowe profil XZN®, długie



	cena	
	zł	cena det. zł
M5	7,10	9,20
M6	7,10	9,20
M8	7,10	9,20
M10	7,10	9,20
M12	9,70	12,80

867TX

Końcówki wkrętakowe profil Torx®



	cena	
	zł	cena det. zł
T20	3,65	4,75
T25	3,65	4,75
T30	3,65	4,75
T40	3,65	4,75
T45	3,65	4,75
T50	3,65	4,75
T55	3,65	4,75

867TX/L

Końcówki wkrętakowe profil Torx®, długie



	cena	
	zł	cena det. zł
T20	5,75	7,60
T25	5,75	7,60
T30	5,75	7,60
T40	5,75	7,60
T45	5,75	7,60
T50	5,75	7,60
T55	5,75	7,60

867RTX

Końcówki wkrętakowe profil Tamper Resistant Torx®



	cena	
	zł	cena det. zł
T20	3,80	4,95
T25	3,80	4,95
T30	3,80	4,95
T40	3,80	4,95
T45	3,80	4,95
T50	3,80	4,95
T55	3,80	4,95

867RTX/L

Końcówki wkrętakowe profil Tamper Resistant Torx®, długie



	cena	
	zł	cena det. zł
T20	6,30	8,30
T25	6,30	8,30
T30	6,30	8,30
T40	6,30	8,30
T45	6,30	8,30
T50	6,30	8,30
T55	6,30	8,30

867RIBE

Końcówki wkrętakowe profil RIBE®



	cena	
	zł	cena det. zł
M5	3,90	4,95
M6	3,90	4,95
M7	3,90	4,95
M8	3,90	4,95
M9	3,90	4,95
M10	3,90	4,95
M11	5,90	7,45
M12	5,90	7,45
M13	5,90	7,45

867RIBE/L

Końcówki wkrętakowe profil RIBE®, długie

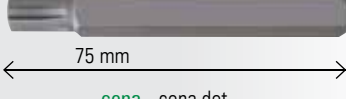

	cena	
	zł	cena det. zł
M5	6,30	8,30
M6	6,30	8,30
M7	6,30	8,30
M8	6,30	8,30
M9	6,30	8,30
M10	6,30	8,30
M11	8,50	11,00
M12	8,50	11,00
M13	8,50	11,00

867

Nasadki z uchwytem do końcówek wkrętakowych 867



	mm	mm	L	Ø	cena zł	cena det. zł
867/1	10	3/8"	38	17	13,40	17,50
867/2	10	1/2"	38	22	14,80	19,60

900/42~~26,00 zł~~ **20,00 zł**

Pokrętko z przesuwanym zabierakiem

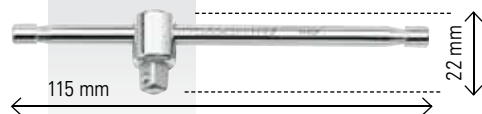

UNI/ISO 3315 DIN 3122

**900/55**~~112,00 zł~~ **96,00 zł**

Pokrętko z dwukierunkowym mechanizmem zapadkowym o 48 zębach

UNI/ISO 3315 DIN 3122

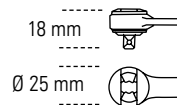
**920/42**~~41,50 zł~~ **30,00 zł**

Pokrętko z przesuwanym zabierakiem

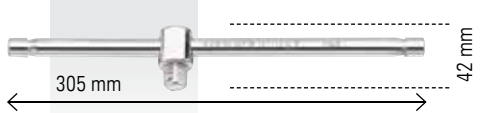

UNI/ISO 3316 DIN 3122

**920/50**~~169,50 zł~~ **132,00 zł**

Pokrętko z mechanizmem zapadkowym, przepychany zabierak

UNI/ISO 3315 DIN 3122

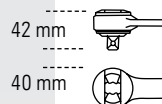

928/42

138,50 zł **108,00 zł**

Pokręto z przesuwającym zabierakiem

UNI/ISO 3315 DIN 3122

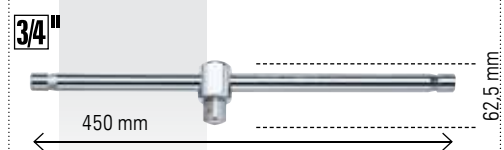

928/55

525,00 zł **430,00 zł**

Pokręto z dwukierunkowym mechanizmem zapadkowym

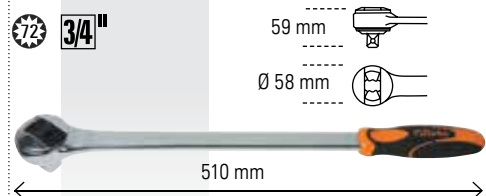

929/42

279,00 zł **215,00 zł**

Pokręto z przesuwającym zabierakiem

UNI/ISO 3315 DIN 3122

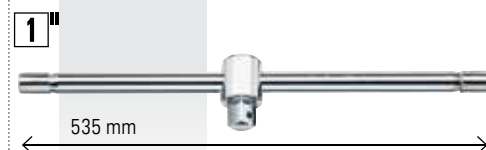

929/55

651,00 zł **495,00 zł**

Pokręto z dwukierunkowym mechanizmem zapadkowym

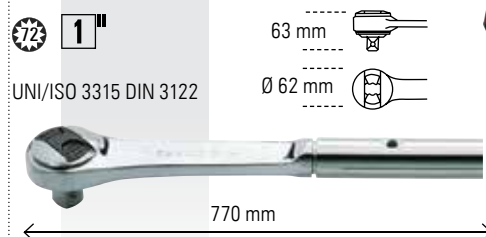

935/S8

285,50 zł **238,00 zł**

Komplet 8 kluczy rurowych dwustronnych, sześciokątnych

6x7-8x9-10x11-12x13-14x15-16x17-18x19-20x22 mm

Przetyczki: 940/1, 940/2

UNI 6746 DIN 896

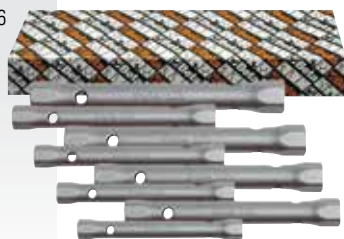

920A

Nasadki sześciokątne

UNI/ISO 2725

DIN 3124

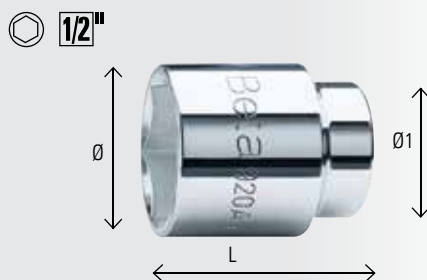

mm	Ø	L	Ø1	cena zł	cena det. zł
8	12,4	38	21,7	14,10	17,00
9	13,5	38	21,7	14,10	17,00
10	14,9	38	21,7	14,20	17,20
11	16,1	38	21,7	14,20	17,20
12	17,5	38	21,7	14,20	17,20
13	18,7	38	21,7	14,50	17,50
14	20,1	38	21,7	14,50	17,50
15	21,5	38	22,5	14,50	17,50
16	22,7	38	23,7	14,70	17,80
17	24,1	38	23,1	14,70	17,80
18	25,3	39	24,0	14,70	17,80
19	26,6	39	24,0	14,70	17,80
20	27,8	40	25,0	14,90	18,10
21	28,8	40	25,0	14,90	18,10
22	29,9	41	26,0	14,90	18,10
23	30,8	42	26,0	15,20	18,30
24	32,2	43	27,0	15,20	18,30
25	33,2	44	27,0	15,20	18,30
26	34,7	45	28,0	16,00	19,40
27	36,2	46	29,0	16,00	19,40
28	37,2	47	30,0	16,00	19,40
29	38,6	48	31,0	16,70	20,20
30	40,2	48	32,0	16,70	20,20
32	42,3	49	34,0	18,00	21,60

920A/C20X

832,00 zł **699,00 zł**

Zestaw 20 nasadek z akcesoriami, w pudełku metalowym

1/2"



920A	10-11-12-13-14-15-16-17-18-19-20-21-22-23-24-26-27-28-30-32 mm
920/21	125 mm
920/22	255 mm
920/25	
920/42	
920/55	

wymiary pudełka: 420x185x60 mm
waga: 5,1 kg

CENY SUGEROWANE, NIE ZAWIERAJĄ PODATKU VAT

920PE

Nasadki z końcówką trzpieniową sześciokątną

DIN 7422

1/2"

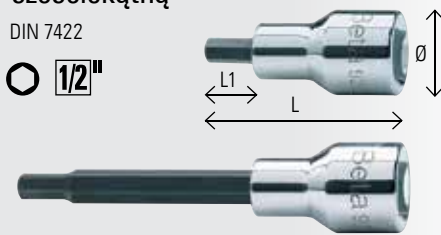

mm	Ø	L	L1	cena zł	cena det. zł
3	22,5	58	20	25,20	35,00
4	22,5	58	20	25,20	35,00
5	22,5	58	20	25,20	35,00
5L	22,5	100	62	27,20	38,50
6	22,5	58	20	25,20	35,00
6L	22,5	100	62	27,70	38,50
7	22,5	58	20	25,20	35,00
7L	22,5	100	62	27,70	38,50
8	22,5	58	20	25,20	35,00
8L	22,5	100	62	27,70	38,50
9	22,5	58	20	26,30	36,50
9L	22,5	140	102	28,40	39,50
10	22,5	58	20	26,30	36,50
10L	22,5	140	102	28,40	39,50
12	23,0	58	20	30,20	42,00
12L	22,5	140	102	34,90	48,50
14	23,0	58	20	30,30	42,00
14L	22,5	140	102	34,90	48,50
17	29,5	60	22	36,70	51,00
19	29,5	60	22	36,70	51,00

941

Klucze nasadowe kątowe, dwustronne, sześciokątne/dwunastokątne, z rękojeścią

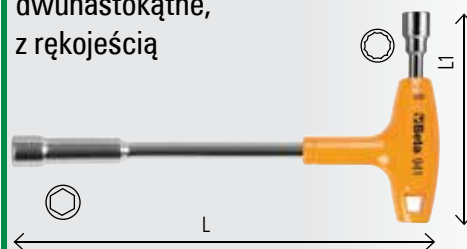

mm	L	L1	A1	cena zł	cena det. zł
7x7	200	91	35	62,00	78,50
8x8	220	107	50	67,60	84,50
9x9	220	109	50	68,00	86,00
10x10	236	111	50	71,50	89,50
11x11	236	114	50	78,50	98,00
12x12	255	122	50	86,50	108,00
13x13	255	124	55	87,20	109,00

993

32,50 zł **24,00 zł**

Pęseta odgięta punktowa



994

26,00 zł **19,50 zł**

Pęseta prosta punktowa



965/S3

178,50 zł

142,50 zł

Komplet 3 dźwigni montażowych

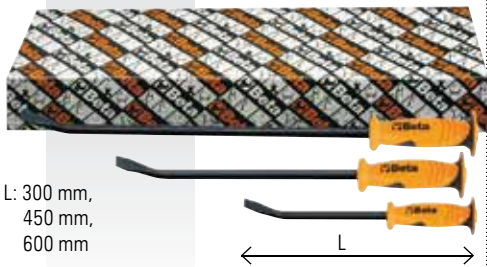
L: 300 mm,
450 mm,
600 mm**985/B7**

293,00 zł

234,00 zł

Zestaw 7 kołków naprowadzających do montażu kół, w pokrowcu

Zawiera rozmiary:

- M12x1,25 wkręt
- M12x1,25 nakrętka
- M12x1,5 wkręt
- M12x1,5 nakrętka
- M14x1,25 wkręt
- M14x1,5 wkręt
- M16x1,5 wkręt

**989**

116,00 zł

92,80 zł

Szczypce do ciężarków wyważających

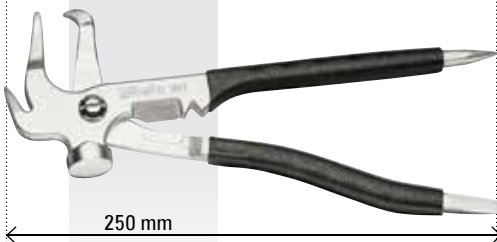

250 mm

1032

Szczypce do pierścieni zabezpieczających wewnętrznych, proste

UNI 7914 DIN 5256



L

L	Ø mm	cena zł	cena det. zł
140x0,9	8÷12	45,50	53,50
140x1,3	12÷25	46,00	54,00
180	19÷60	51,00	59,50
225	40÷100	63,00	79,00
300	85÷200	95,00	118,50

1034

Szczypce do pierścieni zabezpieczających wewnętrznych, odgięte o 90°

UNI 7914 DIN 5256



L

L	Ø mm	cena zł	cena det. zł
130x0,9	8÷12	52,00	61,00
130x1,3	12÷25	52,00	61,50
170	19÷60	57,00	67,00
210	40÷100	71,00	88,50
290	85÷200	106,00	132,50

1036

Szczypce do pierścieni zabezpieczających zewnętrznych, proste

UNI 7915 DIN 5254



L

L	Ø mm	cena zł	cena det. zł
140x0,9	3÷10	50,50	59,50
140x1,3	10÷25	50,50	59,50
175	19÷60	52,50	61,50
225	40÷100	66,80	83,50
300	85÷200	108,00	134,50

1038

Szczypce do pierścieni zabezpieczających zewnętrznych, odgięte o 90°

UNI 7915 DIN 5254



L

L	Ø mm	cena zł	cena det. zł
135x0,9	3÷10	57,00	67,00
135x1,3	10÷25	57,00	67,00
175	19÷60	57,00	69,00
220	40÷100	71,50	90,50
300	85÷200	116,00	146,00

1047BM

123,00 zł

97,00 zł

Szczypce nastawne, rękojeści z kompozytu dwumateriałowego

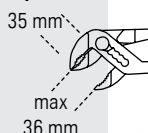

35 mm

max
36 mm

240 mm

1082BM

Szczypce tnące boczne, rękojeści z kompozytu dwumateriałowego

UNI/ISO 5749



L1

L

L	L1	Ø mm	cena zł	cena det. zł
140	20	1,6	66,00	77,50
160	22	1,6	72,00	84,50

1150BM

Szczypce uniwersalne, rękojeści z kompozytu dwumateriałowego

ISO 5746



L1

L

L	L1	Ø mm	cena zł	cena det. zł
160	37	1,6	61,00	71,00
180	41	1,8	66,00	77,50
200	45	2,0	73,00	85,50
220	50	2,0	78,00	91,50

1166BM

Szczypce półokrągłe, rękojeści z kompozytu dwumateriałowego

ISO 5745

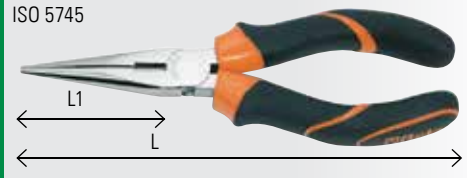

L1

L

L	L1	Ø mm	cena zł	cena det. zł
160	56	1,6	70,00	82,50
200	76	1,6	79,00	92,00

1128BSX

66,50 zł

53,20 zł

Nożyczki dla elektryków z funkcją rozwiercania, w pokrowcu



50 mm

145 mm

1130BMX

67,00 zł

53,60 zł

Nożyczki wielofunkcyjne, ostrza proste z mikroząbkami, ze stali nierdzewnej

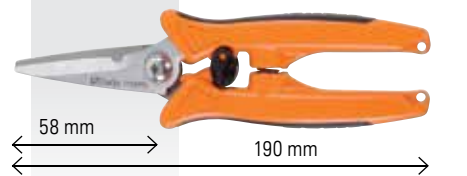

58 mm

190 mm

1105/C29T 1.480,00 zł

1.855,00 zł

Zestaw 29 wycinaków, od 2 do 50 mm



1105

2-3-4-5-6-7-8-9-10-12-

14-16-18-20-22-24-26-

28-30-32-34-36-38-40-

42-44-46-48-50 mm



1105T50

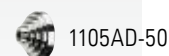

1105AD-50

wymiary pudełka: 325x280x55 mm

1200MS 26,80 zł

33,50 zł

Magnetyzer/demagnetyzer do wkrętek

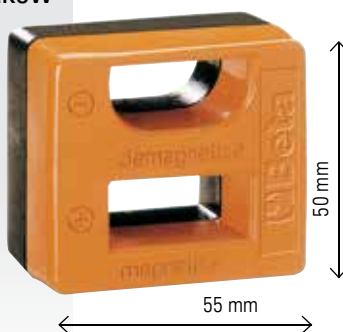

1201N

Wkrętki płaskie, krótkie

ISO 2380

Beta EASY



SxAxL1	L	Ø	cena zł	cena det. zł
0,8x4x30	86,5	4	12,20	14,70
1,2x6,5x30	86,5	6	13,00	15,90

1201

Wkrętki płaskie

ISO 2380

Beta EASY

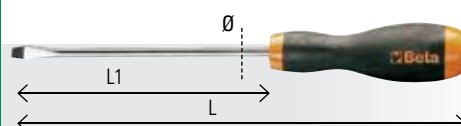

SxAxL1	L	Ø	cena zł	cena det. zł
0,4x2,5x50	146	2,5	8,10	9,85
0,4x2,5x75	166	2,5	8,50	10,30
0,5x3x75	171	3,0	8,60	10,40
0,5x3x100	196	3,0	8,60	10,50
0,6x3,5x75	171	3,5	8,70	10,60
0,6x3,5x100	196	3,5	8,80	10,70
0,8x4x100	196	4,0	8,80	10,70
0,8x4x125	221	4,0	9,00	10,90
0,8x4x150	246	4,0	9,60	11,70
1,0x5,5x100	209	5,0	10,90	13,20
1,0x5,5x125	234	5,0	11,10	13,50
1,0x5,5x150	259	5,0	11,50	14,10
1,2x6,5x100	220	6,0	12,50	15,20
1,2x6,5x125	234	6,0	12,90	15,70
1,2x6,5x150	270	6,0	13,00	16,00
1,2x8x150	282	8,0	17,90	21,90
1,2x8x200	332	8,0	19,00	23,20
1,6x10x200	332	9,5	21,30	26,00

1204L

Wkrętki płaskie, wąskie, długie

Beta EASY

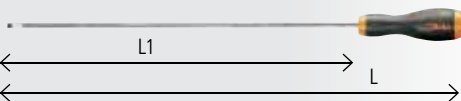
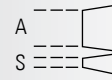

SxAxL1	L	cena zł	cena det. zł
0,5x2,5x200	300	12,00	14,70
0,6x3x300	400	14,60	17,80
0,8x4x400	508	18,00	22,00
1x5x400	508	19,40	23,70
1,2x6,5x400	519	24,60	30,00

1202

Wkrętki krzyżowe profil Phillips®

UNI/ISO 8764

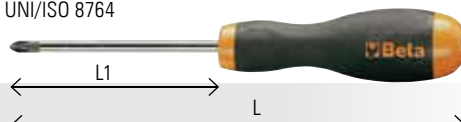

PHxDxL1	L	cena zł	cena det. zł
0x3x60	156	7,90	9,60
0x3x100	200	8,90	10,80
1x4,5x80	189	10,50	12,80
1x4,5x120	229	11,30	13,80
2x6x100	220	12,50	15,20
2x6x150	270	13,50	16,40
3x8x150	282	18,20	22,10
4x9,5x200	332	22,50	27,00

1202N

Wkrętki krzyżowe profil Phillips®, krótkie

UNI/ISO 8764



PHxDxL1	L	cena zł	cena det. zł
1x4,5x30	86,5	12,10	14,70
2x6x30	86,5	13,10	15,90

1202L

Wkrętki krzyżowe profil Phillips®, długie

UNI/ISO 8764-1

Beta EASY

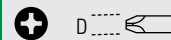

PHxDxL1	L	cena zł	cena det. zł
0x3x300	400	14,60	18,80
1x4,5x300	400	15,80	20,30
1x4,5x400	508	19,40	24,90
2x6x400	519	22,60	29,00

1203/D5 56,00 zł

68,80 zł

Komplet 5 wkrętek

Beta EASY

- 1201 0,6x3,5x100-1,0x5,5x150-1,2x6,5x150 mm
- 1202 PH1x4,5x80-PH2x6x100 mm



1207TX Wkrętki profil Torx®



Beta EASY

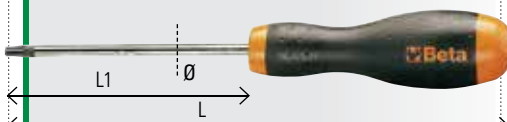

	L1	L	Ø	cena zł	cena det. zł
T5	50	150	3	8,90	10,80
T6	60	156	4	9,10	10,90
T7	60	156	4	9,20	11,10
T8	60	156	4	9,40	11,30
T9	60	156	4	9,60	11,50
T10	80	189	5	11,80	14,20
T15	80	189	5	12,20	14,70
T20	100	209	5	12,50	15,10
T25	100	209	5	12,70	15,30
T27	100	220	6	13,90	16,70
T30	100	220	6	14,30	17,20
T40	130	262	7	19,50	23,50
T45	130	262	8	20,00	24,10

1243/D7 199,00 zł

254,50 zł

Komplet 7 wkrętek do pobijania

- 1241 1x5,5x100-1,2x6,5x125-1,2x8x150-1,6x10x200 mm
- 1242 PH1x4,5x100-PH2x6x100-PH3x8x150 mm



1370 Młotki ślusarskie

UNI 7778 DIN 1041

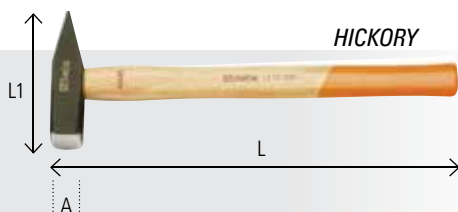

waga g	A mm	L mm	L1 mm	cena zł	cena det. zł
100	15	260	82	24,80	31,00
200	19	280	95	28,50	36,00
300	23	300	105	32,40	40,50
400	25	310	112	35,20	44,00
500	27	320	118	39,20	49,00
600	30	330	122	41,00	51,50
800	33	350	130	46,50	58,00
1000	36	360	135	55,50	70,00
1500	42	380	145	58,50	73,50
2000	47	400	155	66,00	83,00

1385

Młotki miedziane

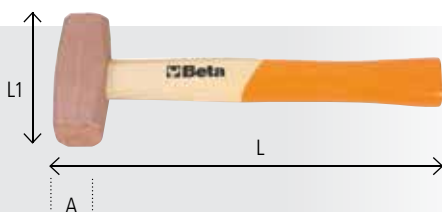

waga g	A mm	L mm	L1 mm	cena zł	cena det. zł
400	26	260	75	73,00	99,00
600	32	270	80	108,00	146,00
800	34	280	90	142,00	191,00
1000	37	280	100	176,00	238,00
1500	43	280	110	265,00	353,00
2000	48	300	120	345,00	460,00

1430/S5

71,50 zł

58,00 zł

Komplet 5 wykrętałów do uszkodzonych śrub i szpilek

1430/1-1430/2-1430/3-1430/4-1430/5

**1483KV-PT/S7**

29,00 zł

23,00 zł

Komplet końcówek wkrętakowych o profilu 5-ramiennej gwiazdy

PT10-PT15-PT20-PT25-PT27-PT30-PT40

**1488-1488L**

Klucze łańcuchowe do filtrów oleju

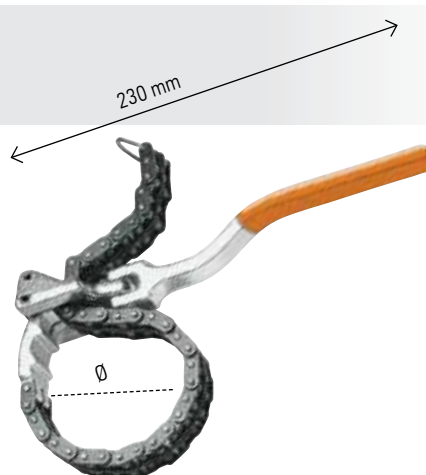

Ø mm	cena zł	cena det. zł
1488 60÷110	195,00	246,00
1488L 60÷160	219,00	289,00

1489/33

38,00 zł

26,60 zł

Przyrząd do odkręcania śruby mocującej koło pasowe alternatora

**1491**

128,00 zł

91,00 złKlucz taśmowy do filtrów oleju
Ø 65÷110 mm**1491R**

17,40 zł

12,50 zł

Taśma metalowa do klucza model 1491

**1749**

37,00 zł

27,00 zł

Wyciskacz pistoletowy

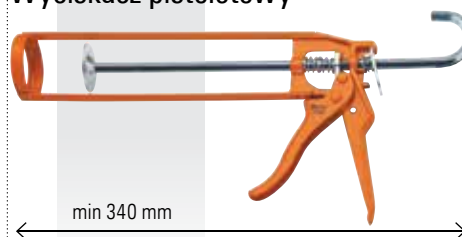
**1750KG10**

542,00 zł

440,00 złSmarownica dźwigniowa 10 kg,
z przewodem ciśnieniowym 2 m

- Wyposażona w obrotową złączkę, aby zapobiec skręcaniu się przewodu
- Pompa z odlewem aluminium, z zaworem zwrotnym
- Dostępne 3 różne poziomy ciśnienia:
275 Bar (4 g),
206 Bar (7 g),
137 Bar (9 g)
- Waga: 3500 g

**1750/750**

151,00 zł

115,00 zł

Smarownica dźwigniowa

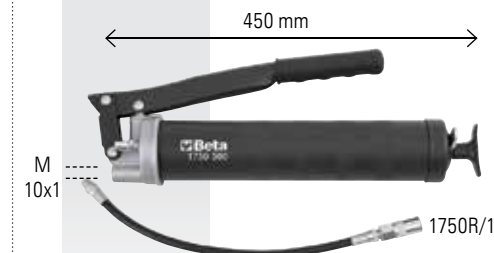
550 bar Max
cc 750**1756B**

62,00 zł

43,00 zł

Strzykawka olejowa

cc 500

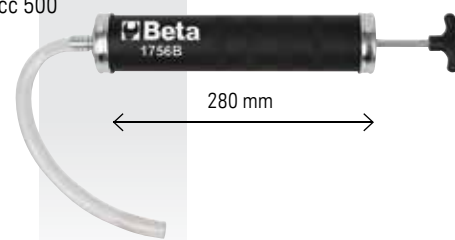
**1751**Olejarki ciśnieniowe metalowe,
z rurką metalową giętką

cc	D mm	cena zł	cena det. zł
200	62	37,00	46,00
300	75	40,00	49,50
500	85	42,00	53,00
750	100	48,00	60,00
1000	100	51,00	64,00

1777BM

29,50 zł

19,90 zł

Nóż składany, ostrze ze stali nierdzewnej



1777T

70,00 zł

52,00 zł

Nóż składany z ostrzem trapezowym, uchwyt ostrza ze stali nierdzewnej, 5 ostrzy zapasowych



1778W

74,00 zł

54,00 zł

Nóż składany, ostrze ze stali nierdzewnej, rękojeść z wstawkami drewnianymi, w pokrowcu



1778D

59,00 zł

43,00 zł

Nóż składany, ostrze i rękojeść ze stali nierdzewnej, w pokrowcu



1778SOS

75,50 zł

55,00 zł

Nóż samochodowy z funkcją przecinania pasów i końcówką umożliwiającą zbicie szyby, w pokrowcu



1783

Nożyczki



L	cena	cena det.
mm	zł	zł
215	19,90	30,00
240	21,20	34,50

1915B 1915C

Przewody ciśnieniowe, spiralne, 95° Shore'a

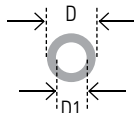

1915B długość do 9 m

D1xD	Ø GAS	cena	cena det.
mm	BSP	zł	zł
6,5x10	1/4"	89,00	124,50
8x12	1/4"	105,00	151,50
11x16	3/8"	168,00	241,00

1915C długość do 12 m

D1xD	Ø GAS	cena	cena det.
mm	BSP	zł	zł
6,5x10	1/4"	99,00	140,50
8x12	1/4"	126,00	178,00
11x16	3/8"	205,00	294,00

1915D 1915E

Przewody ciśnieniowe, z opłotem, 95° Shore'a

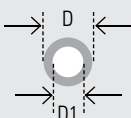

1915D długość 9 m

D1xD	Ø GAS	cena	cena det.
mm	BSP	zł	zł
8x12	1/4"	118,00	148,00
11x16	3/8"	182,00	234,00

1915E długość 12 m

D1xD	Ø GAS	cena	cena det.
mm	BSP	zł	zł
8x12	1/4"	151,00	193,50
11x16	3/8"	219,00	294,00

AH0379145

365,00 zł

272,00 zł

Przewód ciśnieniowy 13x19, 15 mb

- Rolka zawiera odcinek 15 mb
- Wąż ze zbrojonego PCV
- Końcówki z gwintem zewnętrznym 1/2"
- Max. ciśnienie robocze 20 bar



1919F1/2

501,00 zł

372,00 zł

Zespół uzdatniania powietrza

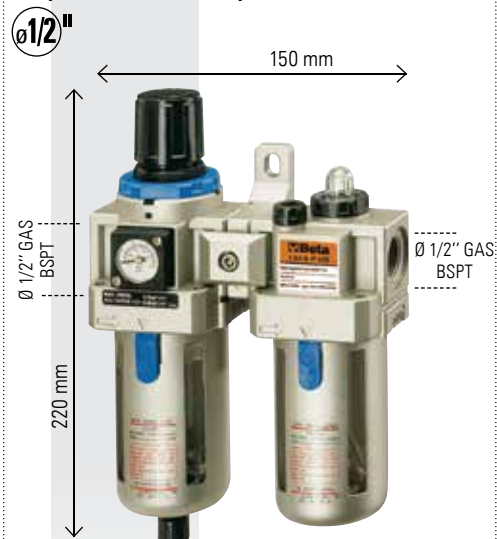

Wlot/wylot powietrza: 1/2" GAS BSPT
Przepływ powietrza max: 2500l/min
Ciśnienie max: 9,5 Bar
Ciśnienie robocze: 0,5-8,5 Bar
Temperatura pracy: 5-60°C
Zdolność filtrowania: 7 µm
Poj. zbiorników: kondensat 60 cc / olej 90 cc
Waga: 1,3 kg

AH060418

135,00 zł

118,00 zł

Przyrząd do pompowania opon 25/D-RB, z homologacją

Dane techniczne:

- Niklowany korpus z aluminium
- Manometr o średnicy tarczy 60 mm
- Podwójna skala, 0–10 bar i 0–140 psi
- Przycisk do spuszczenia powietrza
- Końcówka zaciskowa 25/W
- Wąż gumowy o długości 400 mm
- Uchwyt antypoślizgowy pokryty gumą
- Wymiary: 215x165x40 mm
- Waga: 430 g
- Maksymalne ciśnienie robocze 10 bar (145 psi)



AH0613146

13,00 zł

11,00 zł

Przewód zasilający z końcówką zaciskową 25/W, do przyrządu 25/D-RB

L=400 mm



1921B1~~574,00 zł~~**459,00 zł****Klucz kątowy dwukierunkowy**

Mechanizm zapadkowy

1/4"

130 mm



Obroty biegu jałowego – 350 obr./min
 Max. moment obrotowy – 24 Nm
 Wlot powietrza – 1/4" GAS
 Ciśnienie robocze – 6,2 bar
 Zużycie powietrza śr. – 68 l/min
 Zalecana średnica przewodu powietrza (Ø) – 8 mm
 Max. rozmiar śruby – (kl. 8,8) M7 ● 11 mm
 Max. rozmiar śruby – (kl. 12,9) M6 ● 10 mm
 Waga: 400 g

1921M1~~498,00 zł~~**399,00 zł****Klucz kątowy dwukierunkowy**

Mechanizm zapadkowy

1/4"

198 mm

39 mm



Obroty biegu jałowego – 200 obr./min
 Max. moment obrotowy – 27 Nm
 Wlot powietrza – 1/4" GAS
 Ciśnienie robocze – 6,2 bar
 Zużycie powietrza śr. – 96 l/min
 Zalecana średnica przewodu powietrza (Ø) – 8 mm
 Max. rozmiar śruby – (kl. 8,8) M7 ● 11 mm
 Max. rozmiar śruby – (kl. 12,9) M6 ● 10 mm
 Waga: 640 g

1927XM~~830,00 zł~~**535,00 zł****Klucz udarowy dwukierunkowy, kompaktowy**

Mechanizm impulsowy typu „pojedynczy bijak”

1/2"

109 mm



188 mm

Obroty biegu jałowego – 10.000 obr./min.
 Max. moment obrotowy – 770 Nm
 Wlot powietrza – 1/4" GAS
 Ciśnienie robocze – 6,2 Bar
 Zużycie powietrza śr. – 122 l/min
 Zalecana średnica przewodu powietrza (Ø) – 10 mm
 Max. rozmiar śruby – kl. 8.8 M22 ● 34 mm
 Max. rozmiar śruby – kl. 12.9 M18 ● 27 mm
 Waga: 1,3 kg

1921N3~~498,00 zł~~**399,00 zł****Klucz kątowy dwukierunkowy**

Mechanizm zapadkowy

1/2"

258 mm

46 mm



Obroty biegu jałowego – 150 obr./min
 Max. moment obrotowy – 68 Nm
 Wlot powietrza – 1/4" GAS
 Ciśnienie robocze – 6,2 bar
 Zużycie powietrza śr. – 140 l/min
 Zalecana średnica przewodu powietrza (Ø) – 10 mm
 Max. rozmiar śruby – (kl. 8,8) M10 ● 16 mm
 Max. rozmiar śruby – (kl. 12,9) M8 ● 13 mm
 Waga: 1,22 kg

1927CD~~964,00 zł~~**680,00 zł****Klucz udarowy dwukierunkowy, korpus wykonany z materiału kompozytowego**

Mechanizm impulsowy typu „podwójny bijak”

1/2"

191 mm



186 mm

Obroty biegu jałowego – 7.000 obr./min.
 Max. moment obrotowy – 1.020 Nm
 Roboczy moment obrotowy – 610 Nm
 Wlot powietrza – 1/4" GAS
 Ciśnienie robocze – 6,2 Bar
 Zużycie powietrza śr. – 130 l/min
 Zalecana średnica przewodu powietrza (Ø) – 10 mm
 Max. rozmiar śruby – kl. 8.8 M22 ● 34 mm
 Max. rozmiar śruby – kl. 12.9 M18 ● 27 mm
 Waga: 1,9 kg

1927P~~1.194,00 zł~~**899,00 zł****Klucz udarowy dwukierunkowy, korpus wykonany z materiału kompozytowego**

Mechanizm impulsowy typu „podwójny bijak”

1/2"

191 mm



186 mm

Obroty biegu jałowego: 7.500 obr./min
 Max. moment obrotowy: 1750 Nm
 Ciśnienie robocze: 6,2 Bar
 Zużycie powietrza śr.: 290 l/min
 Zalecana średnica przewodu (Ø): 10 mm
 Max. rozmiar śruby: kl. 8.8 M24 ● 36 mm
 Max. rozmiar śruby: kl. 12.9 M20 ● 30 mm
 Waga: 2 kg

1930CD~~3.630,00 zł~~**2.750,00 zł****Klucz udarowy dwukierunkowy, korpus wykonany z materiału kompozytowego**

Mechanizm impulsowy typu „podwójny bijak”

1"

250 mm



260 mm

Obroty biegu jałowego – 4.000 obr./min.
 Max. moment obrotowy – 2445 Nm
 Wlot powietrza – 1/2" GAS
 Ciśnienie robocze – 6,2 Bar
 Zużycie powietrza śr. – 320 l/min
 Zalecana średnica przewodu powietrza (Ø) – 13 mm
 Max. rozmiar śruby – kl. 8.8 M36 ● 55 mm
 Max. rozmiar śruby – kl. 12.9 M30 ● 46 mm
 Waga: 7,1 kg

1931AN10~~651,00 zł~~**494,00 zł****Wiertarka kąтова dwukierunkowa**

Ø10



212 mm

97 mm



Obroty biegu jałowego – 1400 obr./min
 Rozstaw szczęk uchwytu – 1÷10 mm
 Gwint wrzeciona – 3/8" 24 UNF
 Wlot powietrza – 1/4" GAS
 Moc – 0,38 kW
 Ciśnienie robocze – 6,2 bar
 Zużycie powietrza śr. – 150 l/min
 Zalecana średnica przewodu powietrza (Ø) – 10 mm
 Waga: 1,05 kg

1932B10~~404,00 zł~~**310,00 zł****Wiertarka dwukierunkowa**

Ø10



190 mm



140 mm

Obroty biegu jałowego – 1.800 obr./min
 Rozstaw szczęk uchwytu – 1÷10 mm
 Gwint wrzeciona – 3/8" 24 UNF
 Wlot powietrza – 1/4" GAS
 Moc – 0,23 kW
 Ciśnienie robocze – 6,2 bar
 Zużycie powietrza śr. – 160 l/min
 Zalecana średnica przewodu powietrza (Ø) – 10 mm
 Waga: 1,15 kg

1930HLA~~5.180,00 zł~~ **3.990,00 zł****Klucz udarowy dwukierunkowy**

Mechanizm impulsowy typu „podwójny bijak”

1" CE



Obroty biegu jałowego – 3.000 obr./min.
 Max moment obrotowy – 3.661 Nm
 Wlot powietrza – 1/2" GAS
 Ciśnienie robocze – 6,2 Bar
 Zużycie powietrza śr. – 460 l/min
 Zalecana średnica przewodu powietrza (Ø) – 13 mm
 Max rozmiar śruby – kl 8.8 M42 ● 65 mm
 Max rozmiar śruby – kl 12.9 M33 ● 50 mm
 Waga: 16,4 kg

1930NCD~~3.730,00 zł~~ **2.800,00 zł****Klucz udarowy dwukierunkowy, korpus wykonany z materiału kompozytowego**

Mechanizm impulsowy typu „podwójny bijak”

1" CE

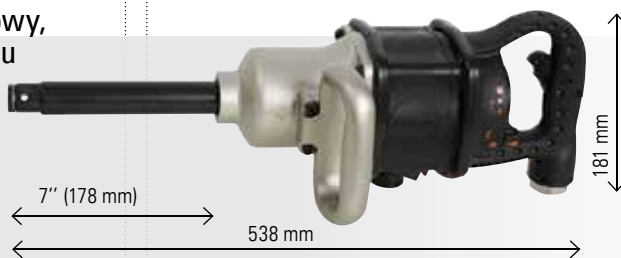

Obroty biegu jałowego – 4.000 obr./min.
 Max moment obrotowy – 2445 Nm
 Wlot powietrza – 1/2" GAS
 Ciśnienie robocze – 6,2 Bar
 Zużycie powietrza śr. – 320 l/min
 Zalecana średnica przewodu powietrza (Ø) – 13 mm
 Max rozmiar śruby – kl 8.8 M36 ● 55 mm
 Max rozmiar śruby – kl 12.9 M30 ● 46 mm
 Waga: 8,75 kg

1932RS13~~530,00 zł~~ **399,00 zł****Wiertarka dwukierunkowa**

Ø13 CE



Obroty biegu jałowego – 750 obr./min
 Rozstaw szczęk uchwytu – 1,5÷13 mm
 Gwint wrzeciona – 1/2" – 20 UNC
 Wlot powietrza – 1/4" GAS
 Moc – 0,23 kW
 Ciśnienie robocze – 6,2 bar
 Zużycie powietrza śr. – 160 l/min
 Zalecana średnica przewodu powietrza (Ø) – 10 mm
 Waga: 1,4 kg

1932B13~~682,00 zł~~ **535,00 zł****Wiertarka dwukierunkowa**

Ø13 CE



Rozstaw szczęk uchwytu – 1,5÷13 mm
 Gwint wrzeciona – 1/2" – 20 UNC
 Obroty biegu jałowego – 400 obr./min
 Wlot powietrza – 1/4" GAS
 Moc – 0,34 kW
 Ciśnienie robocze – 6,2 bar
 Zużycie powietrza śr. – 180 l/min
 Zalecana średnica przewodu powietrza (Ø) – 10 mm
 Waga: 1,6 kg

1938~~639,00 zł~~ **489,00 zł****Wycinarka szyb samochodowych**

CE

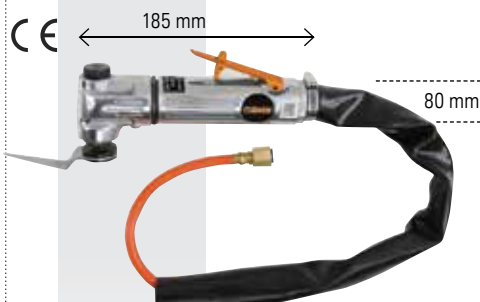

Liczba drgań/minutę – 20.000
 Wlot powietrza – 1/4" GAS
 Ciśnienie robocze – 6,2 Bar
 Zużycie powietrza śr. – 200 l/min
 Zalecana średnica przewodu powietrza (Ø) – 6,5 mm
 Waga 1 kg

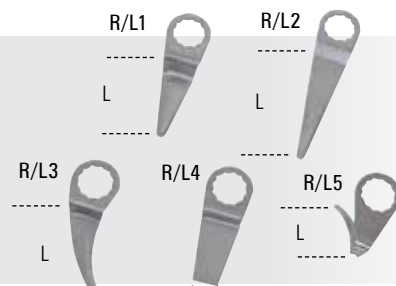
1938R/L**Ostrza do wycinarki szyb samochodowych**

	L	cena	cena det.
	mm	zł	zł
1938R/L1	57	39,00	48,00
1938R/L2	90	76,00	94,00
1938R/L3	50	47,00	57,00
1938R/L4	16	66,00	82,00
1938R/L5	36	75,00	93,00

CENY SUGEROWANE, NIE ZAWIERAJĄ PODATKU VAT

1933~~340,00 zł~~ **265,00 zł****Szlifierka prosta**

CE



Obroty biegu jałowego – 25.000 obr./min
 Średnica tulei zaciskowej – 3-6 mm
 Wlot powietrza – 1/4" GAS
 Moc – 0,20 kW
 Ciśnienie robocze – 6,2 Bar
 Zużycie powietrza śr. – 230 l/min
 Zalecana średnica przewodu powietrza (Ø) – 10 mm
 Waga: 380 g

1933L~~428,00 zł~~ **339,00 zł****Szlifierka prosta z wrzecionem przedłużonym**

CE



Obroty biegu jałowego – 25.000 obr./min
 Średnica tulei zaciskowej – 3-6 mm
 Wlot powietrza – 1/4" GAS
 Moc – 0,20 kW
 Ciśnienie robocze – 6,2 Bar
 Zużycie powietrza śr. – 270 l/min
 Zalecana średnica przewodu powietrza (Ø) – 10 mm
 Waga: 670 g

1933AN90~~428,00 zł~~ **339,00 zł****Szlifierka kątowa**

CE



Obroty biegu jałowego – 20.000 obr./min
 Średnica tulei zaciskowej – 3-6 mm
 Wlot powietrza – 1/4" GAS
 Moc – 0,20 kW
 Ciśnienie robocze – 6,2 Bar
 Zużycie powietrza śr. – 230 l/min
 Zalecana średnica przewodu powietrza (Ø) – 10 mm
 Waga: 510 g

1937N10~~931,00 zł~~ **699,00 zł****Szlifierka taśmowa**

CE



Obroty biegu jałowego – 20.000 obr./min
 Rozmiar taśmy ściernej – 10x330 mm
 Wlot powietrza – 1/4" GAS
 Moc – 0,37 kW
 Ciśnienie robocze – 6,2 Bar
 Zużycie powietrza śr. – 374 l/min
 Zalecana średnica przewodu powietrza (Ø) – 10 mm
 Waga: 850 g

1934MAV 369,00 zł

467,00 zł

Mikroszlifierka prosta

- Kompaktowa, lekka, niezwykle łatwa w obsłudze
- Zabezpieczony przewód o długości 1,5 m



Obroty biegu jałowego – 56.000 obr./min
 Średnica tulei zaciskowej – 3 mm
 Wlot powietrza – 1/4" GAS
 Moc – 0,04 kW
 Ciśnienie robocze – 6,2 Bar
 Zużycie powietrza śr. – 115 l/min
 Zalecana średnica przewodu powietrza (Ø) – 4,5 mm
 Waga: 205 g

1934MAV70 633,00 zł

844,00 zł

Mikroszlifierka wysokoobrotowa prosta

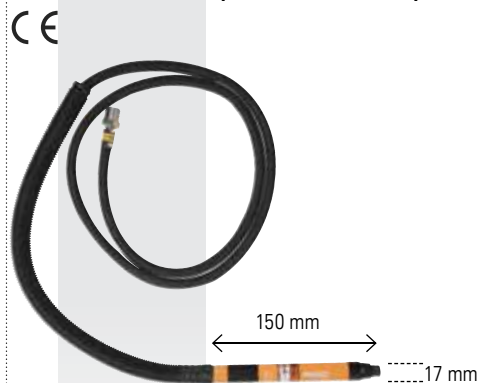

Obroty biegu jałowego – 70.000 obr./min
 Średnica tulei zaciskowej – 3 mm
 Wlot powietrza – 1/4" GAS
 Moc – 0,08 kW
 Ciśnienie robocze – 6,2 Bar
 Zużycie powietrza śr. – 115 l/min
 Zalecana średnica przewodu powietrza (Ø) – 4,5 mm
 Waga: 210 g

1937N20 789,00 zł

1.039,00 zł

Szlifierka taśmowa



Obroty biegu jałowego – 16.000 obr./min
 Rozmiar taśmy ścierniej – 20x520 mm
 Wlot powietrza – 1/4" GAS
 Moc – 0,45 kW
 Ciśnienie robocze – 6,2 bar
 Zużycie powietrza śr. – 400 l/min
 Zalecana średnica przewodu powietrza (Ø) – 10 mm
 Waga: 1,6 kg

1936/5 1.099,00 zł

1.540,00 zł

Szlifierka kątowa



Obroty biegu jałowego – 10.500 obr./min
 Rozmiar tarczy ścierniej – 125 mm
 Gwint wrzeciona – M14
 Wlot powietrza – 1/4" GAS
 Moc – 0,7 kW
 Ciśnienie robocze – 6,2 Bar
 Zużycie powietrza śr. – 380 l/min
 Zalecana średnica przewodu powietrza (Ø) – 10 mm
 Waga: 2 kg

1936/5A 799,00 zł

1.019,00 zł

Szlifierka kątowa



Obroty biegu jałowego – 10.000 obr./min
 Rozmiar tarczy ścierniej – 125 mm
 Gwint wrzeciona – M14
 Wlot powietrza – 1/4" GAS
 Moc – 0,66 kW
 Ciśnienie robocze – 6,2 Bar
 Zużycie powietrza śr. – 390 l/min
 Zalecana średnica przewodu powietrza (Ø) – 10 mm
 Waga: 1,87 kg

1936/7 1.790,00 zł

2.295,00 zł

Szlifierka kątowa



Obroty biegu jałowego – 7.000 obr./min
 Rozmiar tarczy ścierniej – 178 mm
 Gwint wrzeciona – M14
 Wlot powietrza – 3/8" GAS
 Moc – 1,4 kW
 Ciśnienie robocze – 6,2 Bar
 Zużycie powietrza śr. – 500 l/min
 Zalecana średnica przewodu powietrza (Ø) – 13 mm
 Waga: 3,4 kg

1937/KL 656,00 zł

820,00 zł

Polerka mini

- Tarcza szlifierska Ø 75 mm
- 2 gąbki do polerowania Ø 90 mm
- Nakładka z owczej wełny Ø 90 mm



Obroty biegu jałowego – 3.200 obr./min
 Rozmiar tarczy – 75 mm
 Gwint wrzeciona – M6
 Wlot powietrza – 1/4" GAS
 Moc – 0,25 kW
 Ciśnienie robocze – 6,2 bar
 Zużycie powietrza śr. – 90 l/min
 Zalecana średnica przewodu powietrza (Ø) – 10 mm
 Waga: 750 g (zestaw 1,8 kg)

1937/KC 614,00 zł

768,00 zł

Polerka mini

- Średnica oscylacji: 4 mm
- 2 podkładki szlifierskie (Ø 50 mm i Ø 75 mm)
- Po 10 krążków papieru ściernego (Ø 50 mm), ziarno 400, 600, 800
- Po 10 krążków papieru ściernego (Ø 75 mm), ziarno 400, 600, 800



Obroty biegu jałowego – 15.000 obr./min
 Rozmiar tarczy – 50-75 mm
 Gwint wrzeciona – M6 x 1,0
 Wlot powietrza – 1/4" GAS
 Moc – 0,25 kW
 Ciśnienie robocze – 6,2 bar
 Zużycie powietrza śr. – 79 l/min
 Zalecana średnica przewodu powietrza (Ø) – 10 mm
 Waga: 640 g (zestaw 1,4 kg)

1944N 875,00 zł

1.089,00 zł

Młotek igłowy



Ilość uderzeń na min. – 3800
 Liczba igieł – 19
 Średnica igły – 3 mm
 Skok tłoka – 33 mm
 Wlot powietrza – 1/4" GAS
 Ciśnienie robocze – 6,2 Bar
 Zużycie powietrza śr. – 85 l/min
 Zalecana średnica przewodu powietrza (Ø) – 8 mm
 Waga: 2,7 kg

1947H
695,00 zł **556,00 zł**

Wyciskacz mas plastycznych

- Obsługuje standardowe kartusze twarde (215/218 mm x 50/51 mm)
- Wydajność regulowana przyciskiem sterującym
- Wbudowany zawór redukcji ciśnienia



Wymiary cylindra – 50x210 mm
Pojemność kartusza – 300/310 ml
Wlot powietrza – 1/4" GAS
Ciśnienie robocze – 4 ÷ 8 Bar
Zużycie powietrza śr. – 120 l/min
Min. wewnętrzna średnica przewodu powietrza (Ø) – 2,5 mm
Waga: 750 g

1947G
483,00 zł **385,00 zł**

Smarownica pneumatyczna

- Naboje ze smarem 400 g lub zbiornik 500 cc
- Głowica z odlewem aluminium
- Ergonomiczny uchwyt pozwala na łatwe dotarcie do trudno dostępnych miejsc
- Mosiężny zawór odporny na korozję
- Wymiary tuby: 54 (wnętrze) x 260 mm

Ciśnienie robocze – 4 ÷ 10 bar
Wlot powietrza – 1/4" GAS
Waga: 1,9 kg



1948
688,00 zł **505,00 zł**

Piéro grawerskie

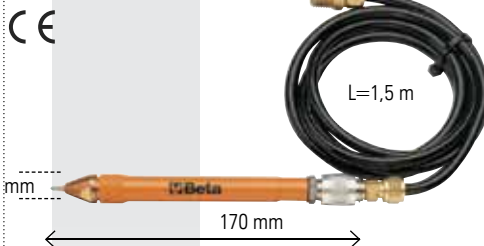

Maksymalna twardość 60 HRC
Ciśnienie robocze – 6,2 Bar
Zużycie powietrza śr. – 50 l/min
Wlot powietrza – 1/4" GAS
Waga: 150 g

1940
457,00 zł **343,00 zł**

Młotek ścinak



Ilość uderzeń na min. – 3500
Uchwyt dłuta – Ø 11 mm
Średnica tłoka – 19 mm
Wlot powietrza – 1/4" GAS
Skok tłoka – 67 mm
Ciśnienie robocze – 6,2 Bar
Zużycie powietrza śr. – 240 l/min
Zalecana średnica przewodu powietrza (Ø) – 8 mm
Waga: 1,92 kg

1940/S5
477,50 zł **139,00 zł**

Komplet 5 dłut do młotka ścinaka model 1940

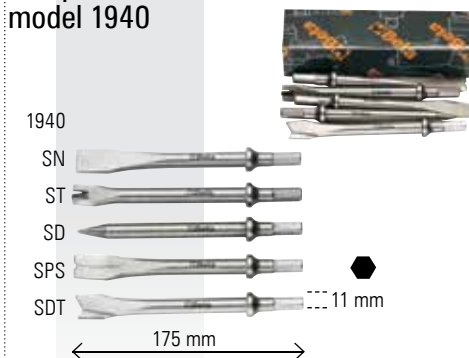

1940
SN
ST
SD
SPS
SDT
11 mm

1946KF
6.350,00 zł **4.890,00 zł**

Nitownica pneumatyczna do nitonakrętek z akcesoriami, w walizce

- Wydajna i poręczna, uchwyt wykonany z materiału kompozytowego
- Do pracy z nitonakrętkami M4, M5, M6, M8 ze stali, stali nierdzewnej, aluminium i miedzi



Siła ciągnięcia – 14235 N
Skok – 7 mm
Wlot powietrza – 1/4" GAS
Ciśnienie robocze – 6,2 Bar
Zużycie powietrza śr. – 2,1 l/cykl
Zalecana średnica przewodu powietrza (Ø) – 10 mm
Waga: nitownica 2,1 kg, zestaw 3,4 kg

1946T
830,00 zł **664,00 zł**

Nitownica pneumatyczna

- Wyposażona w wymienne końcówki do nitów 2,4-3,2-4,0-4,8 mm ze stali, stali nierdzewnej, aluminium i miedzi



Siła ciągnięcia 9.000 N
Skok – 16 mm
Wlot powietrza – 1/4" GAS
Ciśnienie robocze – 6,2 Bar
Zużycie powietrza śr. – 2,0 l/cykl
Zalecana średnica przewodu powietrza (Ø) – 8 mm
Średnica nita max – stal nierdzewna Ø 4,8 mm
Waga: 1,7 kg

1946C/7,8
2.960,00 zł **2.200,00 zł**

Nitownica pneumatyczna z automatycznym odciąganiem zerwanych końcówek nitów

- Automataczne zasysanie
- Przygotowana do pracy z nitami: 4,8-5,6-6,4-7,8 mm ze stali, stali nierdzewnej, aluminium i miedzi



Siła ciągnięcia – 16900 N
Skok – 22,5 mm
Wlot powietrza – 1/4" GAS
Ciśnienie robocze – 6,2 Bar
Zużycie powietrza śr. – 4,9 l/cykl
Zalecana średnica przewodu powietrza (Ø) – 10 mm
Średnica nita max – stal nierdzewna Ø 7,8 mm
Waga: 1,8 kg

1949BC 38,00 zł

53,50 zł

Pistolet do przedmuchiwania,
z gumową dyszą



- Korpus wykonany z wytrzymałych i odpornych materiałów kompozytowych
- Wymienna, odporna na zarysowania gumowa dysza

Aluminiowa wkładka gwintowana – 1/4" GAS
Ciśnienie robocze – 6-8 Bar
Wlot powietrza – 1/4" GAS
Max. ciśnienie pracy – 15 Bar
Zużycie powietrza śr. 87 l/min
Temperatura pracy – -20°C ÷ +70°C
Waga: 120 g

1949F 35,00 zł

47,50 zł

Pistolet do przedmuchiwania

- Wykonany z trwałego, odpornego na uderzenia i zadrapania, izolującego termicznie tworzywa sztucznego
- Konstrukcja zaworu i dźwigni sterującej pozwala na regulację przepływu powietrza



Mosiężna wkładka gwintowana: 1/4" GAS
Ciśnienie robocze: 6-8 Bar
Maksymalne ciśnienie powietrza: 10 bar
Temperatura pracy: -15°C/+70°C
Waga: 130 g

1949G 37,50 zł

50,50 zł

Pistolet do przedmuchiwania
z regulacją strumienia powietrza

- Wykonany z trwałego, odpornego na uderzenia i zadrapania, izolującego termicznie tworzywa sztucznego
- Konstrukcja zaworu i dźwigni sterującej pozwala na regulację przepływu powietrza

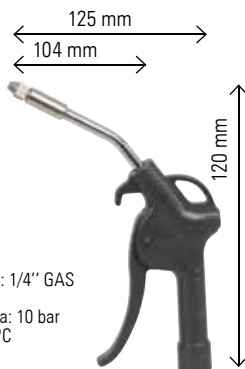

Mosiężna wkładka gwintowana: 1/4" GAS
Ciśnienie robocze: 6-8 Bar
Maksymalne ciśnienie powietrza: 10 bar
Temperatura pracy: -15°C/+70°C
Waga: 140 g

1949T 50,00 zł

69,00 zł

Pistolet do przedmuchiwania, z dyszą
teleskopową

- Korpus wykonany z wytrzymałego i odpornego materiału kompozytowego
- Stalowa dysza wysuwana teleskopowo: 165 mm ÷ 300 mm

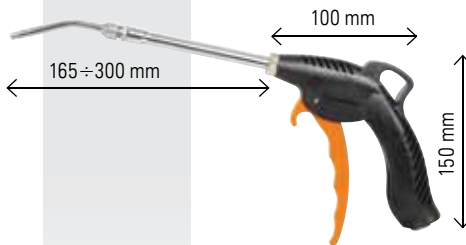

Aluminiowa wkładka gwintowana – 1/4" GAS
Ciśnienie robocze – 6-8 Bar
Max. ciśnienie pracy – 15 Bar
Zużycie powietrza śr. 144 l/min
Temperatura pracy – -20°C ÷ +70°C
Waga: 190 g

1951 289,00 zł

378,00 zł

Pistolet ciśnieniowy do mycia

- Do mycia samochodowej tapicerki, dywaników, siedzeń itd.
- Do użytku z odpowiednimi detergentami
- Zbiornik 1000 ml
- Wyposażony w zawór dozujący ciecz ze zbiornika



Pojemność zbiornik – 1000 ml
Wlot powietrza – 1/4" GAS
Ciśnienie robocze – 6.2 Bar
Zużycie powietrza śr. – 110 l/min
Zalecana średnica przewodu powietrza (Ø) – 8 mm
Waga: 650 g

ZAWIESIA PASOWE POLIESTROWE

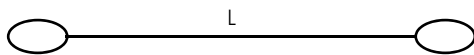

UNI EN 1492-1

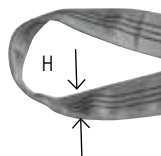

8150 1T, fioletowe

CE



L	H	WLL	cena	cena det.
m	mm	ton	zł	zł
0,5	30	1	10,00	13,10
1	30	1	12,50	16,60
1,5	30	1	16,20	21,40
2	30	1	17,80	23,40
2,5	30	1	21,00	27,50
3	30	1	22,60	29,50
4	30	1	29,50	38,50
5	30	1	34,50	45,00
6	30	1	40,50	53,50
8	30	1	53,50	69,50

CENY SUGEROWANE, NIE ZAWIERAJĄ PODATKU VAT

8153

2T, zielone

CE



L	H	WLL	cena	cena det.
m	mm	ton	zł	zł
1	60	2	20,50	26,50
1,5	60	2	27,00	35,00
2	60	2	31,20	40,50
2,5	60	2	36,50	47,50
3	60	2	42,00	54,50
4	60	2	53,00	69,00
5	60	2	64,00	83,00
6	60	2	75,00	97,50
8	60	2	97,00	126,00
10	60	2	118,00	154,00

8156

3T, żółte

CE



L	H	WLL	cena	cena det.
m	mm	ton	zł	zł
1	90	3	28,50	37,00
1,5	90	3	38,00	49,50
2	90	3	47,00	61,00
2,5	90	3	55,50	72,00
3	90	3	64,50	83,50
4	90	3	80,50	104,50
5	90	3	96,50	125,50
6	90	3	113,00	147,50
8	90	3	148,00	192,50
10	90	3	180,00	234,50
12	90	3	228,00	297,00

8188C

16,70 zł

13,00 zł

Pas mocujący z napinaczem
zapadkowym, zamknięty, LC 750 kg,
z wysokiej klasy polipropylenu (PP)

EN 12195-2

L 5 m



LC=750 kg

LC=375 kg

8188F

Pasy mocujące ze sprzączką
zaciskającą, zamknięte, LC 200 kg,
z wysokiej klasy polipropylenu (PP)

EN 12195-2



LC=200 kg

LC=100 kg

L	cena	cena det.
m	zł	zł
1,5	4,95	6,05
2,5	6,10	7,45
5,0	8,10	9,95

3040 ~~342,00 zł~~ 270,00 zł

Stojak motocyklowy tylny, regulowany

- Lakier czarny matowy
- Uchwyt pod wspornik z poliamidu
- 4 koła z termoplastycznej gumy



3040A/1 ~~133,00 zł~~ 105,00 zł

Wspornik typu V (para) do stojaka model 3040



3040A/2 ~~149,50 zł~~ 122,00 zł

Wspornik typu L (para) do stojaka model 3040



3040A/6-8-10

Blokady aluminiowe (para) do wsporników model 3040A/1

3040A|6 Aprilia, Yamaha, Triumph
3040A|8 Suzuki, Honda, Ducati
3040A|10 Kawasaki



	mm	cena zł	cena det. zł
3040A 6	M6x1	95,00	116,00
3040A 8	M8x1,25	95,00	116,00
3040A 10	M10x1,25	95,00	116,00

3073 ~~253,00 zł~~ 199,00 zł

Uniwersalny przyrząd do mocowania uszczelek olejowych

Do rur widelców o średnicach 35÷48 mm

waga: 221 g



3075/CM ~~113,50 zł~~ 89,00 zł

Klucz trzpieniowy wielostopniowy do osi koła

Wymiary: 12-14-17-19-22-24 mm



3075/K10 ~~158,00 zł~~ 129,00 zł

Zestaw uniwersalnego klucza z wymienną głowicą i 10 końcówkami, do dokręcania szprych

Rozmiary: 5,2-5,4-5,6-5,8-6,0-6,2-6,4-6,6-6,8-7,0



wymiary pudełka: 133x103x30 mm
waga: 231 g

3079/21 ~~22,90 zł~~ 18,00 zł

Smarownica do cięgien Bowdena

Umożliwia prawidłowe smarowanie cięgien sterujących sprzęgła lub przepustnicy, zmniejsza tarcie linki o pancerz i zwiększa jej żywotność

waga: 40 g



3081 ~~129,50 zł~~ 102,00 zł

Narzędzie podręczne do łańcuchów

- Solidne i składane, szczególnie przydatne przy naprawach w terenie
- Odpowiednie do łańcuchów w rozmiarach: 415, 420, 428, 520, 525, 530, 532
- Łatwo mieści się do toreb narzędziowych typu enduro

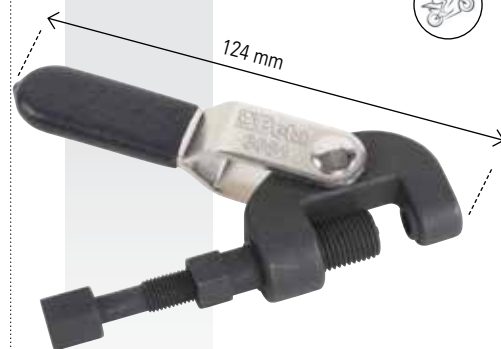

3093/E ~~106,50 zł~~ 84,00 zł

Narzędzie do blokowania koła zamachowego, kosza sprzęgła lub kół pasowych

waga: 1 kg



3091

Ściągacze
koła
zamachowego
z gwintem
wewnętrzny



M	cena zł	cena det. zł
3091/10	24x1,5	46,00
3091/20	26x1,0	49,00
3091/30	28x1,0	49,00
3091/40	30x1,0	64,00
3091/45	30x1,5	64,00
3091/50	32x1,5	71,00
3091/60	33x1,5	76,00
3091/70	35x1,0	107,00
3091/75	35x1,5	107,00
3091/80	38x1,5	116,00

3092

Ściągacze
koła
zamachowego
z gwintem
zewnętrzny



M	cena zł	cena det. zł
3092/10	18x1,5	23,70
3092/20	19x1,0	27,50
3092/30	27x1,25	29,00
3092/35	22-26x1,5	29,00
3092/40	25x1,5	29,00
3092/50	26-28x1,0	29,00
3092/60	28x1,5	27,50

3921

~~319,00 zł~~ **255,00 zł**

Przyrząd do ustawiania haka przerzutki

nowość

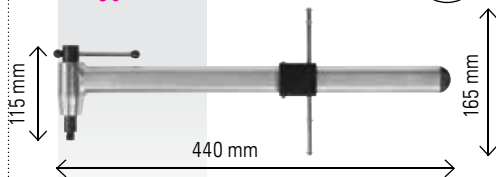
**3932U**

~~148,00 zł~~ **117,00 zł**

Specjalistyczne narzędzie do łańcuchów
o 5 do 11 przełożeń

nowość

**3935**

~~17,50 zł~~ **14,00 zł**

Wzornik kontrolny zużycia łańcucha

nowość

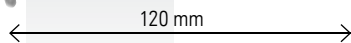
**3937**

~~47,50 zł~~ **37,50 zł**

Szczypce do spinek łańcucha

nowość

**3948**

~~39,00 zł~~ **31,00 zł**

Ściągacz korby

nowość

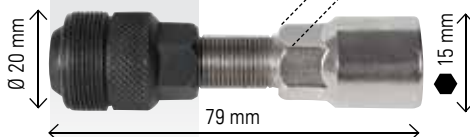
**3952**

nowość

Klucz płaski do piasty

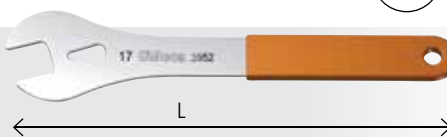

L mm	cena zł	cena det. zł
13	205	53,50
14	205	53,50
15	205	53,50
16	205	53,50
17	205	53,50
18	205	53,50
19	205	53,50
20	205	55,00
21	205	55,00
22	205	55,00
24	205	56,00

3962SH

~~40,00 zł~~ **32,00 zł**

Klucz dwustronny do nypli szprych
Shimano

nowość

**3967**

~~149,00 zł~~ **120,00 zł**

Klucz łańcuchowy do zdejmowania
kasety

- Odpowiedni do kaset do 11 rzędów
- Rękojeść pokryta podwójną warstwą PCW
- Odpowiedni również do ostrego koła

nowość

**3969**

~~24,80 zł~~ **20,00 zł**

Łyzka do opon

nowość

**3972**

~~48,00 zł~~ **38,00 zł**

Klucz do misek suportu

- Odpowiedni do misek suportu Shimano® Hollowtech II, Campagnolo® Ultra-forque, FSA®, SRAM®

nowość

**3975**

~~790,00 zł~~ **624,00 zł**

Prasa do montażu łożysk sterowych
i łożysk suportu

- Do montażu misek steru: 1", 1.1/8", 1.1/4", 1.1/2", 2"

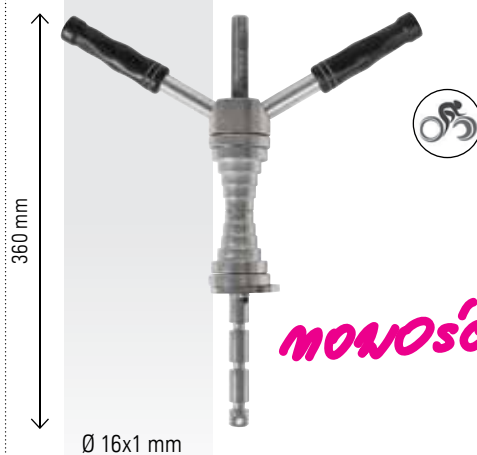

nowość

3973/1
60,00 zł **47,50 zł**

Nasadka 16-wpustowa do misek suportu

– Odpowiednia do misek suportu Shimano® XTR BB93, Dura-Ace BB9000

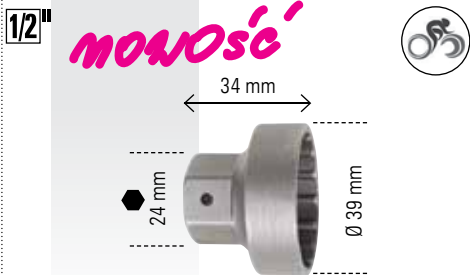

3973/2
60,00 zł **47,50 zł**

Nasadka 16-wpustowa do misek suportu

– Odpowiednia do misek suportu Shimano® BBR60 (Ultegra® 11 speeds)



3973/3
60,00 zł **47,50 zł**

Nasadka 16-wpustowa do misek suportu

– Odpowiednia do misek suportu Shimano® Hollowtech II, Campagnoli® Ultra-torque, FSA®, SRAM®

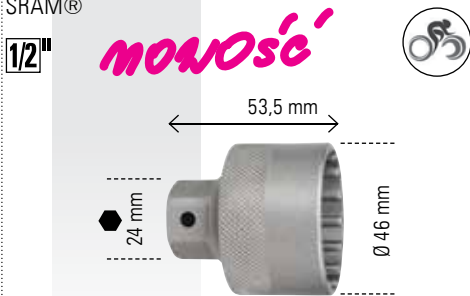

3973/4
36,00 zł **29,00 zł**

Nasadka 20-wpustowa z kołkiem prowadzącym do wkładu suportu, niklowana

– Odpowiednia do suportu Shimano i ISIS



3984/1
32,50 zł **26,00 zł**

Nasadka 4-zębna do wolnobiegów BMX

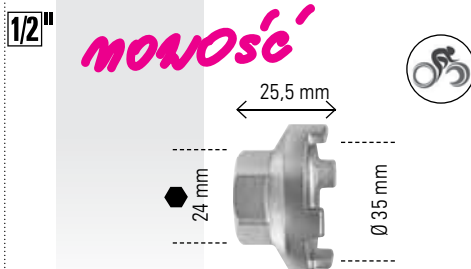

3984/2
17,50 zł **14,00 zł**

Nasadka do wolnobiegów Shimano



3984/3
33,00 zł **26,00 zł**

Narzędzie do demontażu wolnobiegów Shimano i nakrętek kasety



3984/4
39,00 zł **31,00 zł**

Narzędzie do demontażu wolnobiegów CAMPAGNOLO



3984/5
31,00 zł **25,00 zł**

Nasadka 2-zębna do wolnobiegów

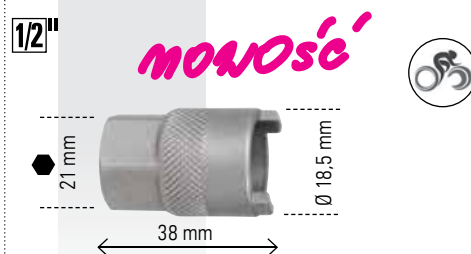

3984/6
31,00 zł **25,00 zł**

Nasadka 4-zębna do wolnobiegów

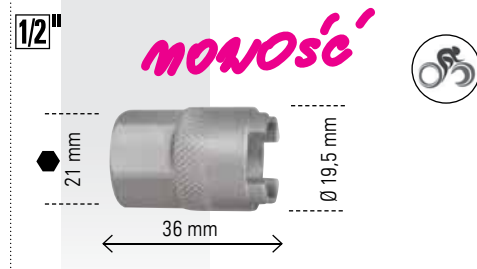

8130A
124,00 zł **99,00 zł**

Łańcuch antykradzieżowy z pierścieniem, ze stali stopowej, utwardzany powierzchniowo, odpuszczany, ocynkowany

- Utwardzana powierzchniowo, odpuszczana stal stopowa daje optymalną odporność na przecięcie nożycami ręcznymi
- Wysokiej jakości ocynk elektrolityczny
- Osłona tekstylna, pozwala na zwinięcie do niewielkich rozmiarów i zapobiega zadrapaniom
- Średnica pręta w ogniwach 10 mm
- Długość łańcucha 900 mm
- Waga 1,9 kg



8131DL
290,00 zł **230,00 zł**

Łańcuch antykradzieżowy z kłódką



923E-PE/C18

373,00 zł

240,00 złZestaw 18 nasadek trzpieniowych,
profil sześciokątny**12"** **Beta EASY**

C920PE 4-5-6-7-8-10-12-14-17-19 mm

C920PE-L 4-5-6-7-8 mm

C920PE-XL 10-12-14 mm

860EA/31

86,70 zł

59,00 złZestaw 30 końcówek wkrętakowych
z uchwytem 882M1**1/4"** **Beta EASY**861LP  0,5x3-0,6x4,5-0,8x5,5-1,0x5,5-1,2x6,5-1,6x8-mm861PH  PH1-PH2-PH3861PZ  PZ1-PZ2-PZ3861PE  2-3-4-5-6-8 mm861TX  T8-T9-T10-T15-T20-T25-T27-T30-T40861PQ  1-2-3 mm882M1  1/4-1/4

wymiary pudełka: 100x60x30 mm

923E/C25

466,00 zł



295,00 zł

Zestaw nasadek z akcesoriami

Beta EASY**12"** C920A  8-9-10-11-12-13-14-15-16-17-18-19-20-21-22-23-24-27-30-32 mm

C920/21 125 mm

C920/22 250 mm

C920/25 **12"**C910/16F  3/8" -  1/2"

920E/55

wymiary pudełka: 355x265x85 mm

903E/C42

236,50 zł

149,50 złZestaw nasadek
z akcesoriami**14"** **Beta EASY**C900  4-4,5-5-5,5-6-7-8-9-10-11-12-13-14 mm

C900/20 50 mm

C900/20L 100 mm

C900/25

C900/30

C900/42

900E/55

96  1,3-1,5-2-2,5 mm

C900AD

861LP 0,6x4-0,8x5,5-1,2x6,5 mm

861PH PH1-PH2-PH3

861PZ PZ1-PZ2-PZ3

861PE 3-4-5-6 mm

861TX T10-T15-T20-T25-T30

wymiary pudełka: 190x160x60 mm

903E/C98

789,50 zł

494,00 zł

Zestaw nasadek z akcesoriami

12" **14"** **Beta EASY****12"** C920A  10-11-12-13-14-15-16-17-18-19-20-21-22-24-27-30-32 mmC920L  14-15-17-19-22 mm

C920/21 125 mm

C920/25

C920/22 250 mm

920E/55

C956C  Nasadki do świec 16 mm (5/8") - 21 mm (13/16")**14"** C900  4-4,5-5-5,5-6-7-8-9-10-11-12-13-14 mmC900L  6-7-8-9-10-11-12-13 mm

C900/25

















C900/30

C900/42

900E/55

C900/20 50 mm

C900/20L 100 mm

C910/16F  3/8" -  1/2"C895/6  1/2" -  5/16"C900AD **1/4"** **1/4"**892/0  1/4" -  1/4" 861PH  PH1-PH2 861PZ  PZ1-PZ2 861PE  3-4-5-6 mm 861LP  0,6x4-0,8x5,5-1,2x6,5 mm 861TX  T10-T15-T20-T25-T27-T30 C866LP  1,6x8-1,6x10-2,0x12 mm C866PH  PH3-PH4 C866PZ  PZ3-PZ4 866PE  7-8-10-12-14 mm 866TX  T40-T45-T50-T55-T60-T7096  1,3-1,5-2-2,5 mm

wymiary walizki: 375x295x84 mm

2047E/C108

1.657,00 zł

1.140,00 zł

Zestaw 108 narzędzi

12" 14" Beta EASY**12"**

- C920A 10-11-12-13-14-15-16-17-18-19-20-21-22-24-27-30-32 mm
- C910/16F □ 3/8" - ■ 1/2"
- C920/21 125 mm
- C920/25 250 mm
- C920/22 250 mm
- 920E/55
- C956C Nasadki do świateł 16 mm (5/8") - 21 mm (13/16")

14"

- C900 4-4,5-5-5,5-6-7-8-9-10-11-12-13-14 mm
- C900/25
- C900/30
- C900/42
- 900E/55
- C900/20 50 mm
- C900/20L 100 mm
- 860EA/31
- C900AD
- 42C 7-8-9-10-11-12-13-14-15-16-17-18-19 mm
- 96/SC9 1,5-2-2,5-3-4-5-6-8-10 mm
- 1048 250 mm
- 1082CM 160 mm
- 1150CM 180 mm
- 1166CM 160 mm
- 1201 3x75-4x100-5,5x125-6,5x150 mm
- 1202 PH1-PH2
- 1370 300 g

wymiary walizki: 555x370x92 mm

2056E/E-18

2.196,00 zł

1.490,00 zł

Zestaw 146 narzędzi w walizce

12" 14" Beta EASY

- 42C 8-9-10-11-12-13-14-15-16-17-18-19 mm
- 96 BPC/SC9 1,5-2-2,5-3-4-5-6-8-10 mm
- 860 EA/31
- 895/1
- C900 4-4,5-5-5,5-6-7-8-9-10-11-12-13-14 mm
- C900/20 50 mm
- C900/20L 100 mm
- C900/25
- C900/30
- C900/42
- 900E/55
- C920A 10-11-12-13-14-15-16-17-18-19-21-22-24 mm
- C920/21 125 mm
- C920/25
- C920/22 250 mm
- C910/16F □ 3/8" - ■ 1/2"
- 920E/55
- 111 250 mm
- 1048 250 mm
- 1082CM 160 mm
- 1098 220 mm
- 1150CM 180 mm
- 1166CM 160 mm
- 1201 3x75-4x125-5,5x150-6,5x150 mm
- 1202 PH1x80-PH2x100 mm
- 1253 3,5x100 mm | 150/250V
- 1256/C36-2
- 1370 300 g
- 1692/5 5 m
- 1725CR 250 mm
- 1771 18 mm
- 1128BMX

wymiary walizki: 450x330x142 mm

CENY SUGEROWANE, NIE ZAWIERAJĄ PODATKU VAT

923E-FTX/C17

238,50 zł

151,00 zł

Zestaw 17 nasadek profil Torx®

12"**Beta EASY**

- C920FTX E10-E12-E14-E16-E18-E20-E22-E24
- C920TX T20-T25-T27-T30-T40-T45-T50-T55-T60

wymiary pudełka: 285x210x84 mm

923E-TX/C18

329,50 zł

210,00 zł

Zestaw 18 nasadek trzpieniowych profil TORX®

12"**Beta EASY**

- C920TX T20-T25-T27-T30-T40-T45-T50-T55-T60-T70
- C920TX-L T20-T25-T27-T30-T40
- C920TX-XL T45-T50-T55

928E/C17

1.364,00 zł

882,00 zł

Zestaw nasadek z akcesoriami

3/4"**Beta EASY**

- C928A 22-24-27-30-32-34-36-38-41-46-50-55 mm
- C928/55
- C928/25
- C928/21 100 mm
- C928/22 200 mm
- C928/42 455 mm

wymiary walizki: 555x370x92 mm

flexovit

INDUSTRIAL PERFORMANCE ABRASIVES

Tarcza do cięcia stali węglowych i nierdzewnych, ultra cienkie, ziarno elektrokorundowe, płaskie

66252920409 2,81 zł

125x1.0x22,3 mm A60S T41

66252920412 6,83 zł

230x1.9x22,3 mm A46S T41

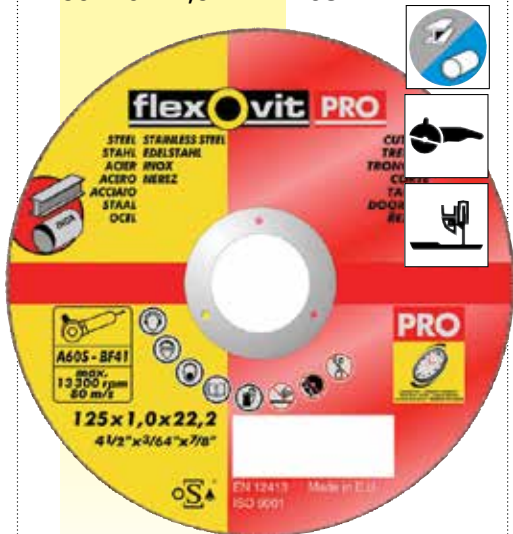

GRAVUREM-S

Znaczniki stalowe do znakowania detali z siłą 600-800 N/mm²

- Krój czcionki zgodny z normą DIN 1451
- Znaczniki wykonane z wysokiej jakości stali narzędziowej
- Wykończenie powierzchni gładko-matowe
- Każdy znacznik jest opisany: odciskany symbol, rozmiar czcionki, Made in Germany, międzynarodowy znak ochrony oczu
- Twardość na grawercie 50-60 HRC
- Rozmiar czcionki: od 1 do 15 mm
- Zestawy pakowane w pudełku z niebieskiego tworzywa sztucznego

Nr 100 – cyfry 0-9 (9 szt.)

Nr 101 – wielkie litery A-Z

+ znak & (27 szt.)



CYFRY	mm	cena zł	cena det. zł
100020KO	2	21,00	22,10
100030KO	3	21,95	23,10
100040KO	4	23,50	24,70
100050KO	5	26,20	27,50
100060KO	6	28,10	29,50
100070KO	7	39,00	41,00
100080KO	8	39,00	41,00
100100KO	10	51,80	54,50
100120KO	12	61,30	64,50

LITERY	mm	cena zł	cena det. zł
101020000	2	63,20	66,50
101030000	3	65,60	69,00
101040000	4	69,80	73,50
101050000	5	75,50	79,50
101060000	6	84,60	89,00
101070000	7	116,40	122,50
101080000	8	116,40	122,50
101100000	10	154,90	163,00
101120000	12	182,90	192,50

Ściernice listkowe wypukłe, nasyp cyrkonowy SPEEDOFLEX 125x22,23 mm

63642518000 8,94 zł

P40

63642518001 8,32 zł

P60

63642518002 8,01 zł

P80



BM GROUP

Nowe ogniwo grupy Beta

BM 1330 89,00 zł

~~160,00 zł~~

Nożyczki profesjonalne X-PRO EVO, futerał z obrotowym klipsem do zamocowania na pasku

Geometria ostrza ze zmienną krawędzią pozwala na zdejmowanie izolacji i cięcie kabli Cu/Al do 50 mm²

Długość 160 mm
Waga: 125 g



reddot design award
honourable mention 2013



CENY SUGEROWANE, NIE ZAWIERAJĄ PODATKU VAT

BM 1335 55,00 zł

~~99,00 zł~~

Nożyczki dla elektryków, wzmocnione

- Do cięcia kabli z Cu/Al o przekroju poprzecznym do 35 mm²
- Wytrzymałe rękojeści pokryte kompozytem dwumateriałowym
- Ostrza z hartowanej stali nierdzewnej o twardości 52-54 HRC
- Sprężynowy system otwierający ostrza
- Przycisk blokady ostrzy



BM 1350 54,00 zł

~~67,00 zł~~

Ściągacz izolacji do kabli okrągłych wieloprzewodowych o średnicy od 8 do 28 mm, zapasowe ostrze w rękojeści, z nożem hakowym



BM 1370 99,00 zł

~~140,00 zł~~

Szczypce do automatycznego zdejmowania izolacji od 0,2 do 6 mm² (20-10 AWG), regulowana długość zdejmowanej izolacji od 5 do 12 mm, możliwość obcinania przewodów o średnicy do 2 mm



BM 5341 147,00 zł

~~233,00 zł~~

Szczypce do izolowanych końcówek kablów od 0,25 do 6 mm² (AWG 22-10)



Długość 225 mm

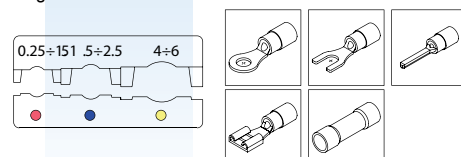

BM 5371 ~~258,00 zł~~ 150,00 zł

Szczypce do końcówek kablowych tulejkowych od 0,5 do 4 mm² (AWG 22-12)



Długość 225 mm

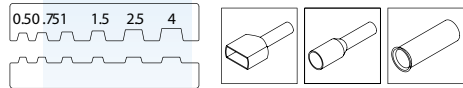

BM 5345 ~~635,00 zł~~ 395,00 zł

Zestaw szczypiec BM 5341 z 4 wymiennymi szczękami, w walizce z tworzywa sztucznego



BM 534D Szczęki do izolowanych końcówek kablowych od 0,25 do 6 mm² (AWG 22-10)

BM 531D Szczęki do mosiężnych końcówek kablowych otwartych od 0,5 do 6 mm² (AWG 20-10)

BM 535D Szczęki do nieizolowanych miedzianych końcówek kablowych od 0,5 do 10 mm² (AWG 20-8)

BM 537D Szczęki do końcówek kablowych tulejkowych od 0,5 do 4 mm² (AWG 22-12)

BM 539D Szczęki do końcówek kablowych tulejkowych od 6 do 16 mm² (AWG 10-6)

BM 5391 ~~277,00 zł~~ 150,00 zł

Szczypce do końcówek kablowych tulejkowych od 6 do 16 mm² (AWG 10-6)



Długość 225 mm

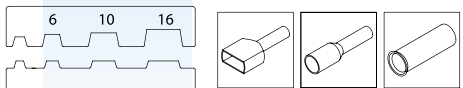

BM 5313 ~~367,00 zł~~ 225,00 zł

Szczypce do nieizolowanych mosiężnych końcówek kablowych otwartych od 0,5 do 6 mm² (AWG 20-10)



Długość 225 mm

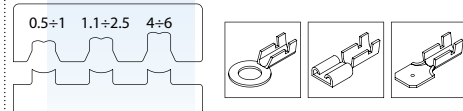

BM 5351 ~~277,00 zł~~ 146,00 zł

Szczypce do nieizolowanych miedzianych końcówek kablowych od 0,5 do 10 mm² (AWG 20-8)



Długość 225 mm

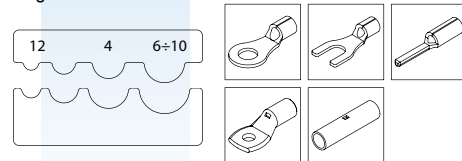

BM 53816 ~~999,00 zł~~ 728,00 zł

Szczypce do zaciskania końcówek kablowych tulejkowych od 0,08 do 16 mm² (AWG 28-5)



Długość 178 mm

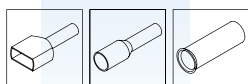

BM 540 ~~77,00 zł~~ 61,50 zł

Szczypce do zaciskania końcówek kablowych tulejkowych od 0.25 do 2.5 mm², 170 mm



BM 541 ~~90,00 zł~~ 72,00 zł

Szczypce do zaciskania końcówek kablowych tulejkowych od 0.75 do 16 mm², 190 mm



BM 5431 ~~277,00 zł~~ 146,00 zł

Szczypce do zaciskania końcówek na kablach koncentrycznych RG58-59



Długość 225 mm

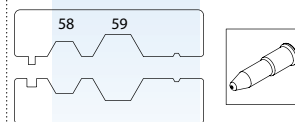

BM 549 ~~399,00 zł~~ 319,00 zł

Szczypce do zaciskania końcówek kablowych komputerowych i telefonicznych, RJ 11-12-14-22-45



Długość 230 mm

BM 1625 ~~79,00 zł~~ 53,00 zł

Klucz uniwersalny do szaf sterowniczych i energetycznych

- Gniazda kwadratowe: 5-6-7÷8 mm
- Gniazdo trójkątne: 7÷8 mm
- Profil dwupiórkowy: 3÷5 mm
- Adapter 1/4"
- Końcówka wkrętakowa

Waga: 60 g

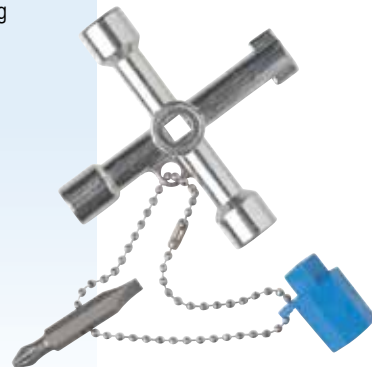

Taśmy elektroizolacyjne

- Odporne na: wietrzenie, oleje, kwasy i zasady, żrące chemikalia
- Trudnopalne
- Materiał: Polichlorek winylu PCW
- Grubość: 0,15 mm
- Temperatura stosowania: 0°C ÷ 90°C
- Przyczepność do stali: 2,2 N/cm

BM ESB1510

2,10 zł **1,58 zł**

Taśmy elektroizolacyjne, szerokość 15 mm, długość 10 mb

- BM ESB1510BI
- BM ESB1510BL
- BM ESB1510GI
- BM ESB1510GR
- BM ESB1510MA
- BM ESB1510NE
- BM ESB1510RO
- BM ESB1510VE
- BM ESB1510GV



BM ESC1920NE

7,50 zł **4,99 zł**

Taśma elektroizolacyjna czarna – szerokość 19 mm, długość 20 mb

- Odporna na: wietrzenie, oleje, kwasy i zasady, żrące chemikalia
- Trudnopalna
- Materiał: Polichlorek winylu PCW
- Grubość: 0,18 mm
- Temperatura stosowania: 0°C ÷ 80°C
- Przyczepność do stali: 2,2 N/cm
- Przyczepność do nośnika: 2,2 N/cm
- Wytrzymałość na zrywanie: 28 N/cm
- Wydłużenie przy zerwaniu: 200%
- Wytrzymałość elektryczna: 7000 V
- Zgodna z: ASTM-D-1000, UL510



BM EAB1909NE

40,00 zł **32,00 zł**

Taśma samowulkanizująca, czarna, szerokość 19 mm, długość 9 mb

- Odporna na: wilgoć, starzenie, UV, ozon, korozję, wpływy atmosferyczne, czynniki chemiczne
- Materiał: guma etylenowo-propylenowa EPR
- Grubość: 0,76 mm
- Temperatura stosowania: -40°C ÷ +90°C
- Przepiężalność krótkotrwała: 130°C
- Wydłużenie przy zerwaniu: 750%
- Wytrzymałość elektryczna: 22500 V, 29,5 kV/mm
- Wytrzymałość na zrywanie: 2,4 N/mm²
- Zgodna z: ASTM-D-4325



- Przyczepność do nośnika: 2,0 N/cm
- Wytrzymałość na zrywanie: 28 N/cm
- Wydłużenie przy zerwaniu: 200%
- Wytrzymałość elektryczna: 45 kV/mm
- Zgodne z: ICE 60454-2
- Ocena: CEI EN 606454-3-1-5/F-PVCP/90

BM ESB1925

5,60 zł **4,07 zł**

Taśmy elektroizolacyjne, szerokość 19 mm, długość 25 mb

- BM ESB1925BI
- BM ESB1925BL
- BM ESB1925GI
- BM ESB1925GR
- BM ESB1925MA
- BM ESB1925NE
- BM ESB1925RO
- BM ESB1925VE
- BM ESB1925GV



BM ETA1920NE

22,50 zł **15,90 zł**

Taśma elektroizolacyjna czarna – szerokość 19 mm, długość 20 mb

- Odporna na: wietrzenie, oleje, kwasy i zasady, żrące chemikalia
- Trudnopalna
- Materiał: Polichlorek winylu PCW
- Grubość: 0,18 mm
- Temperatura stosowania: -18°C ÷ 105°C
- Przyczepność do stali: 3,1 N/cm
- Przyczepność do nośnika: 2,7 N/cm
- Wytrzymałość na zrywanie: 35 N/cm
- Wydłużenie przy zerwaniu: 300%
- Wytrzymałość elektryczna: 10000 V
- Zgodna z: ASTM-D-1000, UL510



BM 1814PL1 875,00 zł

~~1.359,00 zł~~

Torba narzędziowa z zestawem narzędzi dla elektryka



Wkrętki płaskie wąskie, w izolacji do 1000V:

1113	3x100 mm
1114	4x100 mm
1115	5,5x125 mm
1116	6,5x150 mm

Wkrętki krzyżowe profil Phillips, w izolacji do 1000V:

1120	PH 0
1121	PH 1
1122	PH 2

Wkrętek ze wskaźnikiem napięcia 220/250V:

1141	3x60 mm
------	---------

Szczypce uniwersalne, w izolacji do 1000V:

1212	180 mm
------	--------

Szczypce tnące boczne, w izolacji do 1000V:

1221	160 mm
------	--------

Szczypce półokrągłe, proste, w izolacji do 1000V:

1232	160 mm
------	--------

Nożyczki dla elektryków profesjonalne X-PRO EVO:

1330	160 mm
------	--------

Komplet kluczy płaskich dwustronnych, w pokrowcu:

1630	6x7-8x9-10x11-12x13-14x15-16x17-18x19-20x22 mm
------	--

Przymiar zwijany z obudową ABS, taśma stalowa:

1423	3x16 mm
------	---------

Pokrętło giętkie z zabierakiem 1/4", z zestawem końcówek wkrętkowych i adapterem:

1191	końcówki płaskie: 5-6-7 mm, Phillips: 1-2-3 mm, Pozidriv 1-2 mm, Torx T15-T20, adapter
------	--

Młotek ślusarski:

1716	300 g
------	-------

Opaski zaciskowe kablowe czarne, 100 szt:

N1025	100x2,5 mm
N2036	200x3,6 mm
N3048	300x4,8 mm

Taśma nieelektroizolacyjna PCV 0,15mm x 15mm x 10mb:

ESB1510NE	czarna
ESB1510RO	czerwona
ESB1510GV	żółto-zielona

BM 1814

430,00 zł

345,00 zł**Torba narzędziowa pusta**

- Torba narzędziowa z wytrzymałego materiału technicznego
- Dwie wewnętrzne komory z uchwytami na narzędzia
- Boczna zewnętrzna kieszeń zamykana na zamek błyskawiczny
- Aluminiowy uchwyt do noszenia i pasek do noszenia na ramieniu
- Wymiary: 370x270x360 mm

**BM 18030**

50,00 zł

39,00 zł**Kieszonka na narzędzia mocowana do pasa, bez narzędzi**

- Kieszonka wykonana z wytrzymałego materiału technicznego
- Możliwość mocowania na pasie na stałe przez wszytą szlufkę
- Metalowy klips umożliwia łatwe zakładanie i zdejmowanie kieszeni z pasa przy mocowaniu tymczasowym
- Główna kieszeń z wszytymi przegrodami na narzędzia
- Na zewnętrznej stronie kieszeni trzy przegrody na narzędzia i oczko do mocowania karabinka
- Zapięcie na zatrzask, zapobiega wypadaniu narzędzi

**nowość!****BM 1100**

81,00 zł

59,00 zł**Szczypce do zaciskania opasek kablowych samoblokujących, z poliamidu, o szerokości od 2,5 do 4,8 mm, z automatyczną kontrolą naciągu i odcinaniem końcówki opaski****BM 1101**

136,00 zł

88,00 zł**Szczypce do zaciskania opasek kablowych samoblokujących, z poliamidu, o szerokości od 7,6 do 9 mm, z automatyczną kontrolą naciągu i odcinaniem końcówki opaski****B... NATURALNE****Opaski kablowe seria standard**

Materiał: poliamid (PA 6.6)
 Kolor: naturalny, nie zawiera barwników
 Temperatura stosowania: -40°C +85°C
 Minimalna temperatura montażu: -10°C
 Samogasnące zgodnie z normą UL 94-V2
 Odporność chemiczna:

- dobra: zasady, oleje, smary, rozpuszczalniki chlorowe
 - ograniczona: kwasy
 - brak odporności: fenole
- Zgodnie z normą EN 62275:2015-02
 Klasyfikacja: Typ 1 (EN), Typ 21 (UL)

Opakowanie 100 szt



FILEN° E223175



	S	D	Ø	N	cena zł	cena det. zł
B0824	2,5	80	14	80	2,00	2,50
B1025	2,5	100	20,5	80	2,13	2,50
B1225	2,5	120	27	80	3,10	3,88
B1625	2,5	160	40	80	3,51	4,13
B2025	2,5	200	52,5	80	4,60	5,75
B1436	3,6	140	33	180	5,30	6,63
B2036	3,6	200	52,5	180	6,70	8,38
B2936	3,6	300	81	180	10,20	12,50
B3736	3,6	370	105	180	12,02	15,00
B1248	4,6	120	24	220	5,64	6,63
B1648	4,6	160	36	220	7,10	8,25
B1948	4,8	188	46	220	8,53	10,15
B2048	4,8	200	50	220	9,30	11,65
B2548	4,8	250	65	220	11,63	13,40
B3048	4,8	300	81	220	13,70	17,15
B3748	4,8	370	103,5	220	16,59	20,00
B3948	4,8	390	110	220	18,39	22,00
B4348	4,8	430	122,5	220	19,78	24,00
B5348	4,8	530	160	220	27,50	33,00
B1576	7,6	150	24	550	14,10	17,65
B2076	7,6	200	51	550	17,78	22,00
B2976	7,6	300	83	550	26,73	32,75
B3776	7,6	370	103,5	550	30,34	37,00
B4576	7,6	450	130,5	550	34,88	42,00
B5476	7,6	540	159	550	47,36	56,00
B7576	7,6	750	226	550	74,38	89,30
B4390	9	430	130,5	800	45,29	55,00
B5390	8,8	550	163,5	800	57,75	70,00
B7190	8,8	710	195	800	85,85	101,00
B7890	8,8	780	235,5	800	96,11	114,00
B8190	9	810	245	800	98,71	116,00
B1090	9	1020	295	800	122,04	142,00
B1290	9	1220	375,5	800	158,80	198,50
B1590	9	1530	460	800	344,00	430,00

S – szerokość opaski
 D – długość opaski
 Ø – maksymalna średnica wiązki
 N – minimalna siła zrywająca

N... CZARNE**Opaski kablowe seria standard**

Materiał: poliamid (PA 6.6) + sadza
 Kolor: czarny
 Temperatura stosowania: -40°C +85°C
 Minimalna temperatura montażu: -10°C
 Samogasnące zgodnie z normą UL 94-V2
 Odporność chemiczna:

- dobra: zasady, oleje, smary, rozpuszczalniki chlorowe
 - ograniczona: kwasy
 - brak odporności: fenole
- Zgodnie z normą EN 62275:2015-02
 Klasyfikacja: Typ 1 (EN), Typ 21 (UL)

Opakowanie 100 szt



FILEN° E223175



	S	D	Ø	N	cena zł	cena det. zł
N0824	2,5	80	14	80	2,10	2,63
N1025	2,5	100	20,5	80	2,13	2,50
N1225	2,5	120	27	80	3,10	3,88
N1625	2,5	160	40	80	3,51	4,13
N2025	2,5	200	52,5	80	4,33	5,25
N1436	3,6	140	33	180	4,79	5,75
N2036	3,6	200	52,5	180	6,60	7,75
N2936	3,6	300	81	180	9,90	11,90
N3736	3,6	370	105	180	12,30	15,00
N1248	4,6	120	24	220	6,00	7,50
N1648	4,6	160	36	220	7,40	9,25
N1948	4,8	188	46	220	8,53	10,15
N2048	4,8	200	50	220	9,40	11,75
N2548	4,8	250	65	220	11,49	13,50
N3048	4,8	300	81	220	13,47	16,00
N3748	4,8	370	103,5	220	16,59	20,00
N3948	4,8	390	110	220	18,39	22,00
N4348	4,8	430	122,5	220	20,90	25,00
N5348	4,8	530	160	220	26,40	33,00
N1576	7,6	150	24	550	14,70	18,40
N2076	7,6	200	51	550	17,77	20,90
N2976	7,6	300	83	550	27,20	34,00
N3776	7,6	370	103,5	550	30,45	36,00
N4576	7,6	450	130,5	550	35,84	44,00
N5476	7,6	540	159	550	53,23	61,90
N7576	7,6	750	226	550	72,66	85,40
N4390	9	430	130,5	800	52,66	61,90
N5390	8,8	550	163,5	800	57,75	70,00
N7190	8,8	710	195	800	87,66	103,00
N7890	8,8	780	235,5	800	96,08	116,50
N8190	9	810	245	800	99,38	120,50
N1090	9	1020	295	800	122,73	150,00
N1290	9	1220	375,5	800	160,00	200,00
N1590	9	1530	460	800	332,50	415,50

S – szerokość opaski
 D – długość opaski
 Ø – maksymalna średnica wiązki
 N – minimalna siła zrywająca

BM 111...

Wkrętaki płaskie wąskie, w izolacji do 1000V

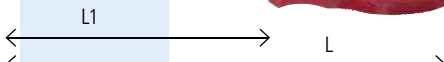

	L1	L	cena zł	cena det. zł
BM1112	2,5	75	13,70	17,15
BM1113	3,0	100	14,30	17,85
BM1114	4,0	100	16,50	20,65
BM1115	5,5	125	17,60	22,05
BM1116	6,5	150	20,70	25,90
BM1118	8,0	175	25,20	31,50

BM 112...

Wkrętaki krzyżowe profil Philips, w izolacji do 1000V

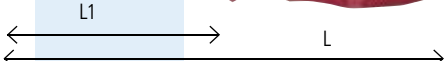
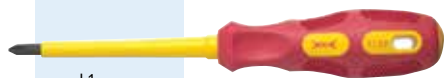

	L1	L	cena zł	cena det. zł
BM1120	0	60	13,80	18,55
BM1121	1	80	17,00	21,35
BM1122	2	100	19,00	23,80
BM1123	3	150	24,90	31,15

BM 113...

Wkrętaki krzyżowe profil Pozidriv, w izolacji do 1000V

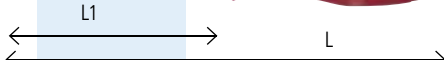
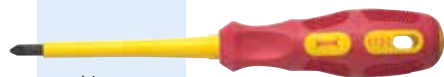

	L1	L	cena zł	cena det. zł
BM1130	0	60	13,80	19,95
BM1131	1	80	17,30	23,10
BM1132	2	100	19,50	24,50
BM1133	3	150	24,69	32,20

BM 115...

Klucze nasadowe z rękojeścią w izolacji do 1000V

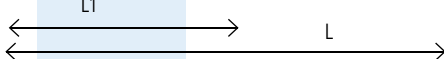

	L1	L	cena zł	cena det. zł
BM1151	7	125	25,00	32,50
BM1152	8	125	25,50	33,00
BM1153	9	125	25,80	33,50
BM1154	10	125	26,20	34,00
BM1155	11	125	26,60	34,50
BM1156	12	125	27,00	35,00
BM1157	13	125	27,40	35,50

BM 1195

110,00 zł

91,17 zł

Komplet wkrętaków w izolacji do 1000V



1112 (2,5x75)
1114 (4x100)
1116 (6,5x150)
1121 (PH1x80)
1122 (PG2x100)



BM 121...

Szczypce uniwersalne, w izolacji do 1000V

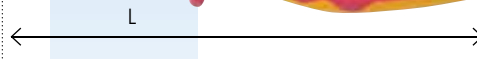

	L	cena zł	cena det. zł
BM1211	160	79,36	93,20
BM1212	180	82,53	98,00
BM1213	200	87,28	100,50

BM 122...

Szczypce tnące boczne, w izolacji do 1000V

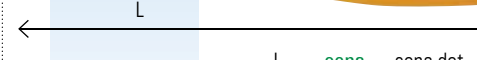

	L	cena zł	cena det. zł
BM1220	140	81,24	98,40
BM1221	160	82,20	102,80
BM1222	180	90,64	106,40

BM 1225

108,00 zł

87,96 zł

Szczypce tnące boczne, wzmocnione, w izolacji do 1000V



TWÓJ DYSTRYBUTOR

CENY SUGEROWANE, NIE ZAWIERAJĄ PODATKU VAT

BM 123...

Szczypce półokrągłe proste, w izolacji do 1000V



	L	cena zł	cena det. zł
BM1232	160	80,61	98,40
BM1233	200	88,95	105,50

BM 1243

109,00 zł

95,17 zł

Szczypce półokrągłe, odgięte o 45 stopni, w izolacji do 1000V



BM 1251

98,40 zł

79,80 zł

Szczypce płaskie, proste, w izolacji do 1000V



BM 127...

Szczypce nastawne, w izolacji do 1000V

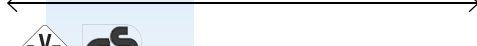
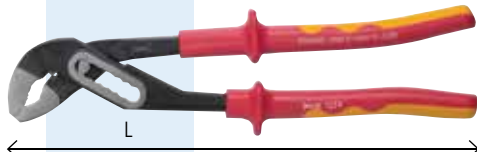

	L	cena zł	cena det. zł
BM1273	175	64,00	80,00
BM1274	250	93,24	116,55

BM 114...

Wkrętaki ze wskaźnikiem napięcia 220/250V

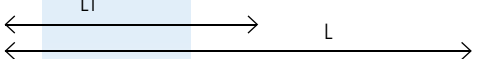

	L1	L	cena zł	cena det. zł
BM1141	3,0	60	6,50	8,50
BM1142	3,5	100	7,80	10,50