

Special 2018/ 2019 WORLDWIDE



Das Werkzeug

NOWOŚCI I UZUPEŁNIENIA

2018 / 2019



NOWOŚĆ!

SKLEP DLA FANÓW Informacje na stronie 26

HAZET – dobra robota!

Oferta ważna do 28.02.2019

Pobierz plik PDF
SWW 2018/19

www.hazet.de



TecAlliance

Data Supplier



NOWOŚĆ!

3/3+

Nowy mobilny stół warsztatowy!

Więcej miejsca do przechowywania niż w poprzednim modelu!

Assistent
179 NW-7

EAN-No. 4000896219629

Płyta robocza: drewno brzozone Multiplex, wymienna

Z 9-stopniowo regulowaną półką i drzwiczkami osadzonymi na stałe

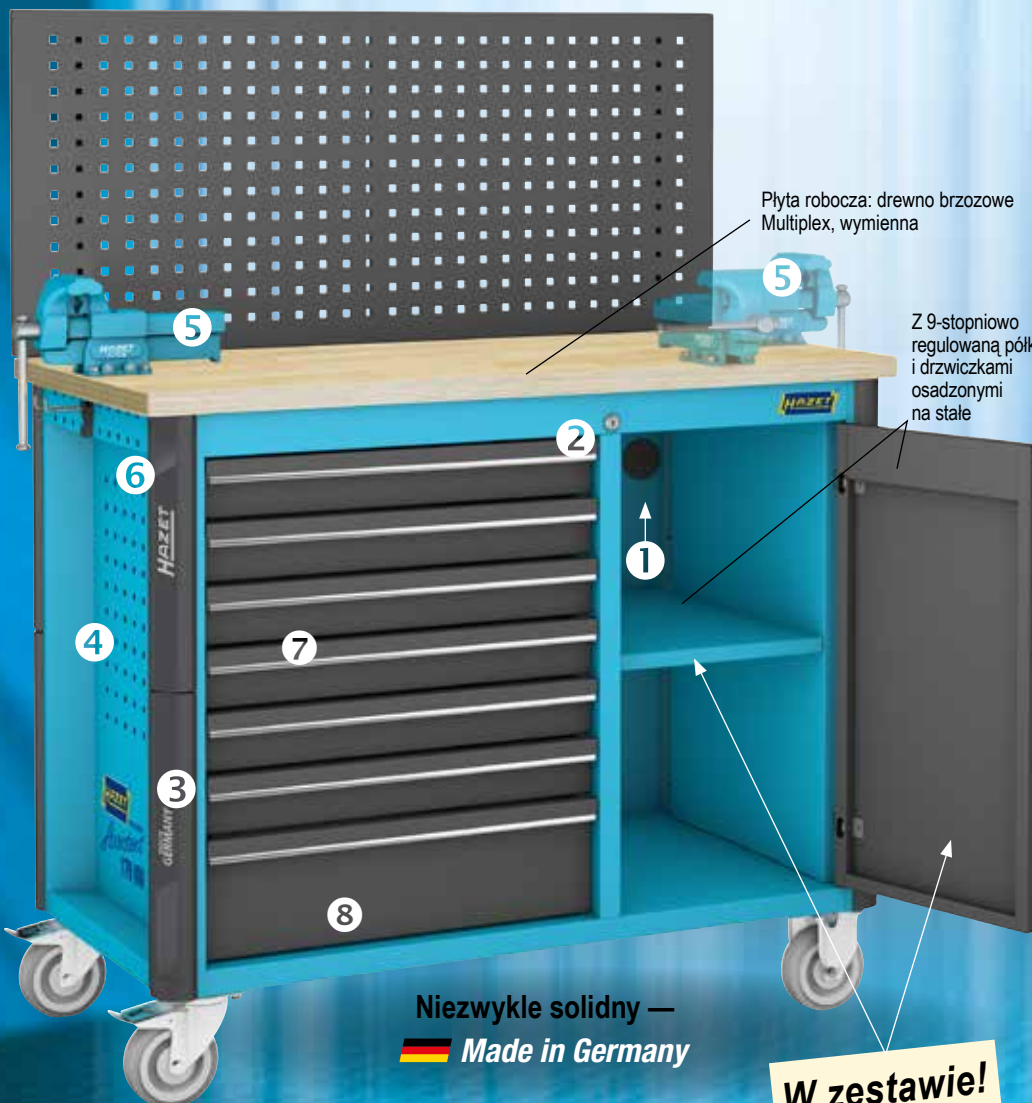

1

Przepust na kabel na tylnej ścianie umożliwia np. ładowanie urządzeń akumulatorowych przy zamkniętych drzwiczkach.

2

Umieszczony pośrodku zamek (blokada centralna i zamek bębnowy) zamyka równocześnie drzwiczki i szuflady. Tylko jeden klucz do zamykania drzwiczek i szuflad. (Zakres dostawy: 2 klucze).

3

Zoptymalizowane, elastyczne osłony krawędzi na wszystkich czterech narożnikach zapewniają prawdziwą ochronę przed uderzeniami dzięki koncepcji wewnętrznego tłumienia

4

W całości spawana konstrukcja korpusu umożliwia wykorzystanie wózka do codziennych ciężkich zadań w warsztacie

5

Możliwość elastycznego montażu imadła (z przodu, z prawej strony, z lewej strony) np. HAZET 2175 N według szablonu do wiercenia

6

Dodatkowy element perforowany na uchwyty narzędziowe, np. HAZET 112-230

7

Pełny wysuw szuflad z łożyskowanymi kulkowszynami teleskopowymi — automatyczne wsuwanie. Mechanizm blokujący możliwość wysuwu pozostałych szuflad po wyciągnięciu jednej, zmniejszający ryzyko przewrócenia się wózka

8

Szuflada do dużych obciążeń 40 kg

Niezwykle solidny —
Made in Germany

W zestawie!

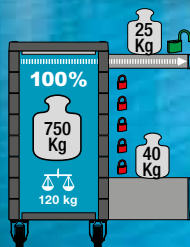

wys. x szer. x gł.:
965 x 1150 x 600 mm



76 x 522 x 398 mm
6 x



161 x 522 x 398 mm
1 x

Kółka niekierowane
d 125 mm

2 x

Kółka skrętne
d 125 mm
z hamulcami

2 x

Kanal Youtube
HAZET



Made in Germany

Dostawa nie obejmuje przedstawionych narzędzi i akcesoriów



Assistent® 179NW-7/230
EAN-No. 4000896219605

Assistent
2K-Safety-Insert-System

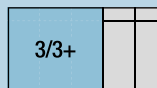

230 NOWOŚĆ!

Stół warsztatowy z wyposażeniem

1



2



3

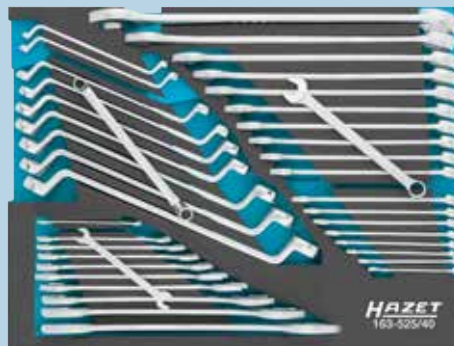

179NW-7
Made in Germany

230 profesjonalnych narzędzi!

4



Stół warsztatowy z wyposażeniem

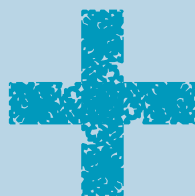

- 1 Zestaw kluczy nasadowych 163-513/122, 122-częściowy
 3/4 s 5,5 – 13 mm 5/16 s 10 – 22 mm
 1/2 s 10 – 32 mm 3/8 E5 – E10 E10 – E20
 8858-2 · 958-2 · 1058-2 · 2250-1 3/4
- 2 Zestaw wkrętaków 163-526/41, 41-częściowy
 Patrz moduł narzędziowy na str. 5
- 3 Zestaw kluczy maszynowych 163-525/40, 40-częściowy
 Patrz moduł narzędziowy na str. 5
- 4 Zestaw uniwersalny 163-372/25, 25-częściowy

0-179NW/230
EAN-No. 4000896219292

Samo wyposażenie

Akcesoria do stołów warsztatowych

179NW-26
EAN-No. 4000896219612

NOWOŚĆ!

Ścianka perforowana z uchwytami narzędziowymi

- Możliwość zamontowania na 179NW-7
- Z 8-częściowym zestawem uchwytów narzędziowych¹
- Wymiary: wys. 1150 x szer. 10 x gł. 510 mm
- Masa: 7 kg
- Liczba otworów: 336

Made in Germany

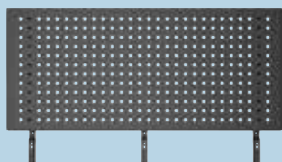

179NW-22
EAN-No. 4000896219636

NOWOŚĆ!

Szuflada do regału

- Wymiary: (wewnątrz) szer./gł./wys.: 318 x 398 x 77 mm
- Masa: 3,5 kg z szynami
- Nośność 25 kg, z automatycznym wsuwaniem
- Dodatkowa szuflada do regału do stołu warsztatowego 179NW
- Pasuje do prawej części regału

Made in Germany



179W-42
EAN-No. 4000896219551

NOWOŚĆ!

Uchwyt na laptopa

- Możliwość zamontowania na 179W, 179NW
- Masa: 3 kg
- Nośność: 5 kg
- Zgodny z Vesa 75 i 100
- Możliwe dwa sposoby montażu (objaśnienie — patrz strona 4: 179-42 i 179N-40)



¹ Więcej informacji oraz uchwytów narzędziowych można znaleźć w Katalogu narzędzi firmy HAZET 2018, strona 46





Akcesoria do wózków narzędziowych

179-42, EAN-No. 4000896219582

NOWOŚĆ!

Uchwyt na laptopa

- Możliwość zamontowania na 179, 179 XL, 179 XXL
- Masa: 3,2 kg
- Nośność: 5 kg
- Zgodny z Vesa 75 i 100



179 N-42, EAN-No. 4000896215621

- 179 N, 179 N X, 179 N XL, 179 N XXL

Możliwe dwa sposoby montażu

Wariant krótki:
1 element ramienia

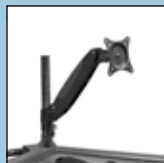

179 N-40, EAN-No. 4000896215591

NOWOŚĆ!

Uchwyt podstawowy

- Możliwość montażu na 179N, 179N X, 179N XL, 179N XXL
- Masa: 2,2 kg
- Nośność: 6 kg
- Do monitorów
- Zgodny z Vesa 75 i 100



163-515/16

NOWOŚĆ!

16

EAN-No. 4000896218721

Zestaw kluczy płasko-oczkowych grzechołkowych

- s 8 · 9 · 10 · 11 · 12 · 13 · 14 · 15 · 16
17 · 18 · 19 mm

Zestaw adapterów 606/4SPC

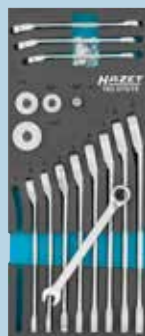

163-518/9

NOWOŚĆ!

9

EAN-No. 4000896218707

Zestaw kluczy oczkowych dwustronnych

- s 6x7 · 8x9 · 10x11 · 12x13 · 14x15
16x17 · 18x19 · 20x22 · 21x23 mm

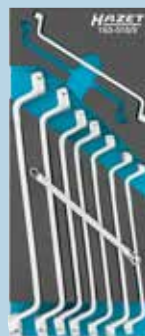

Made in Germany

163-519/12

NOWOŚĆ!

12

EAN-No. 4000896218684

Zestaw kluczy płaskich dwustronnych

- s 6x7 · 8x9 · 10x11 · 12x13 · 14x15
16x18 · 17x19 · 20x22 · 21x23
24x27 · 30x32 · 34x36 mm

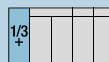

Made in Germany

163-520/15

NOWOŚĆ!

15

EAN-No. 4000896218677

Klucze oczkowe dwustronne Zestaw

- s 6x7 · 8x9 · 10x11 · 12x13 · 14x15
16x17 · 18x19 · 20x22 · 21x22
21x23 · 24x26 · 25x28 · 27x32
30x32 · 30x34 mm



Made in Germany

163-516/10

NOWOŚĆ!

10

EAN-No. 4000896218738

Zestaw wkrętek

- 810-30, -40, -55, -65
- ⊕ 810-PH1, -PH2
- ⊕ 801NK-PH1, -PH2 krótkie
- 801NK-35, -55 krótkie

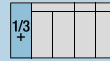

163-522/6

NOWOŚĆ!

6

EAN-No. 4000896218660

Zestaw wkrętek do pobijania

- 810U-45, -55, -70
- ⊕ 810U-PH1, -PH2, -PH3

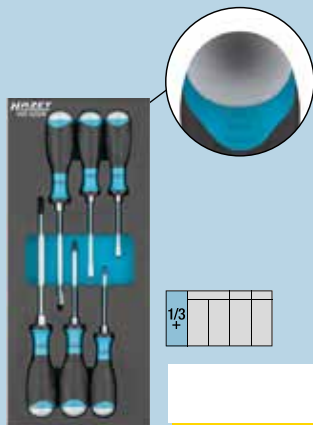

163-517/15

NOWOŚĆ!

15

EAN-No. 4000896218745

Zestaw wkrętek do elektroniki

- 839-1
- ⊕ 808 T5, T6, T7, T8, T9, T10, T15
- 805-015, -020, -025, -030
- ⊕ 805 PH-00, -PH-0, -PH-1



163-523/11

NOWOŚĆ!

11

EAN-No. 4000896218714

Zestaw narzędzi

- 1952-28
- 2140-50
- 746-2
- 746B-2, -3, -4, -5, -6, -8
- 730-3
- 740-3





163-525/40

EAN-No. 4000896218639

NOWOŚĆ!

40

Zestaw kluczy maszynowych

⌘ 6x7·8x9·10x11·12x13·14x15
16x17·18x19·20x22·21x23·24x27 mm

⌘ 6·7·8·9·10·11·12·13·14·15·16
17·18·19·21·22·24·27·32 mm

⌘ 6x7·8x9·10x11·12x13·14x15·16x17
18x19·21x22·24x27·30x32·34x36 mm

🇩🇪 Made in Germany



3/3+

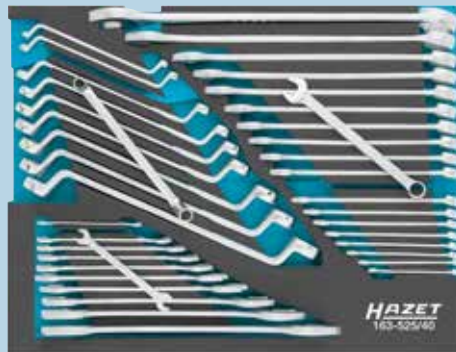

163-524/31

EAN-No. 4000896218653

NOWOŚĆ!

31

Zestaw wkrętek

- ⌘ 810U -45, -55, -70 ⚙ -PH1, -PH2, -PH3
- ⌘ 810-T10, -T15, -T20, -T25, -T27, -T30
- ⌘ 810-25, -30, -40, -55, -65 ⚙ -PH0, -PH1, -PH2
- ⌘ 801NK-35, -55 ⚙ -PH1, -PH2
- ⌘ 805-015, -020, -025, -030 ⚙ -PH00, -PH0, -PH1



3/3+

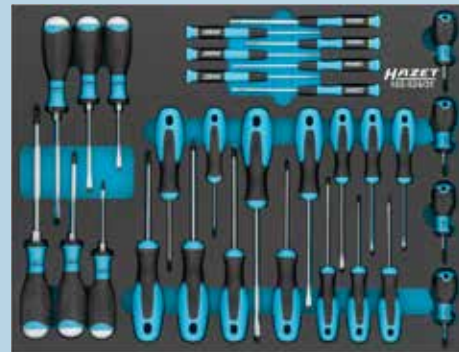

163-526/41

EAN-No. 4000896218646

NOWOŚĆ!

41

Zestaw wkrętek

- ⌘ 810U -45, -55, -70 ⚙ -PH1, -PH2, -PH3
- ⌘ 810-T10, -T15, -T20, -T25, -T27, -T30
- ⌘ 810-25, -30, -40, -55, -65 ⚙ -PH0, -PH1, -PH2
- ⌘ 801NK-35, -55 ⚙ -PH1, -PH2
- ⌘ 2105LG-015, -02, -025, -03, -04, -05, -06, -08, -10
- ⌘ 2116LG-T9, -T10, -T15, -T20, -T25, -T27, -T30, -T40



3/3+



163-527/56

EAN-No. 4000896218691

NOWOŚĆ!

56

Zestaw wkrętek

- ⌘ 810U-45, -55, -70 ⚙ -PH1, -PH2, -PH3
- ⌘ 810-T10, -T15, -T20, -T25, -T27, -T30
- ⌘ 810-25, -30, -40, -55, -65 ⚙ -PH0, -PH1, -PH2
- ⌘ 801NK-35, -55 ⚙ -PH1, -PH2
- ⌘ 805-015, -020, -025, -030 ⚙ -PH00, -PH0, -PH1
- ⌘ 2116LG-T9, -T10, -T15, -T20, -T25, -T27, -T30, -T40
- ⌘ 2105LG-015, -02, -025, -03, -04, -05, -06, -08, -10
- ⌘ 839-1
- ⌘ 808-T5, -T6, -T7, -T8, -T9, -T10, -T15



4/3+



163-528/56

EAN-No. 4000896218622

NOWOŚĆ!

56

Zestaw kluczy maszynowych

- ⌘ 6x7·8x9·10x11·12x13·14x15·16x17·18x19·21x22
24x27·30x32·34x36 mm
- ⌘ 6·7·8·9·10·11·12·13·14·15·16·17·18·19·21·22·24·27·32 mm
- ⌘ 6x7·8x9·10x11·12x13·14x15·16x17·18x19·20x22·21x23·24x27 mm
- ⌘ 8·9·10·11·12·13·14·15·16·17·18·19 mm

Zestaw adapterów 606/4SPC



4/3+





1520/29

EAN-No. 4000896213429

6.3 1/4 6.3 1/4 R R 6.3 1/4 - + *

29

NOWOŚĆ!

Zestaw narzędzi do instalacji sanitarnych/grzewczych

- Kompaktowy, specjalistyczny zestaw narzędzi do zastosowania w technice sanitarnej, grzewczej i klimatyzacyjnej
- Prace przy ogrzewaniu, termach, instalacjach solarnych itd.
- Praktyczne zestawienie narzędzi zapewniające komfortowe zastosowanie w miejscu instalacji
- Narzędzia do obsługi końcówek narzędziowych przewidziane na stosowanie w ciasnych i głębokich obszarach roboczych
- Wszechstronne możliwości zastosowania kluczy nasadowych, bitów, adapterów i wszystkich powszechnie używanych wielkości wkrętaków oraz kluczy płasko-oczkowych grzechtokowych
- W praktycznej, rozkładanej skrzynce HAZET SmartCase z 2-kolorowym wkładem z miękkiej pianki
- Błyskawiczna identyfikacja braku któregoś z narzędzi dzięki dokładnym wgłębieniom we wkładzie.
- Bezpieczne prace w obszarach wysokiego napięcia dzięki sprawdzonym narzędziom VDE (do 1000 V)

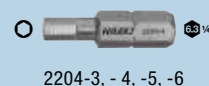
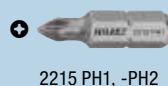
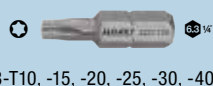
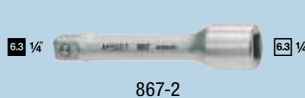
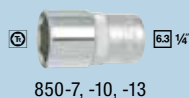
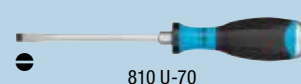
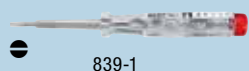
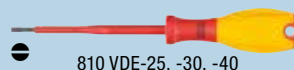
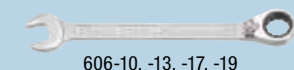



810 MGT

EAN-No. 4000896217960

Narzędzie do magnesowania/rozmagesywania

- Do magnesowania wkrętaków, narzędzi i drobnych elementów zawierających żelazo
- Po namagnesowaniu śruby i inne zawierające żelazo drobne elementy trzymają się pewnie narzędzia
- Przywrócenie namagnesowania za pomocą kilkakrotnego przesunięcia
- Kompaktowa forma w kształcie logo HAZET
- Łatwe użytkowanie



NOWOŚĆ!



810/6 PZ

EAN-No. 4000896217984

Zestaw wkrętaków

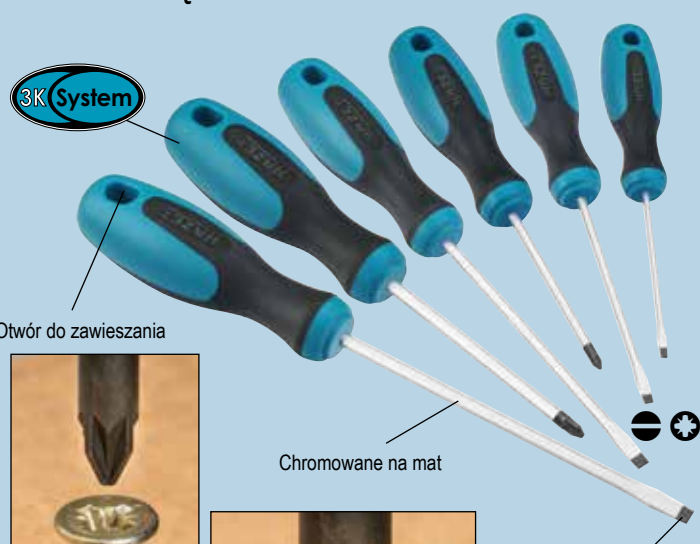

Otwór do zawieszania

Chromowane na mat

Czernione



4x		0.5x3.0 · 0.8x4.0 · 1.0x5.5 · 1.2x6.5 mm
2x		PZ 1 · PZ 2

NOWOŚĆ!

810 BH

EAN-No. 4000896217175

Uchwyt nasadowy do bitów

- Z zamknięciem bagnetowym
- Wszechstronne i elastycznie stosowane w gospodarstwach domowych i warsztatach
- Antypoślizgowy uchwyt HAZET wykonany z 3 rodzajów tworzyw sztucznych zapewniający optymalne przeniesienie siły
- Doskonale uzupełnia się z zestawami bitów HAZET
- Brak uciążliwego odczucia się dzięki specjalnemu kształtowi
- Długość całkowita: 132,5 mm
- Długość uchwytu: 110 mm

NOWOŚĆ!

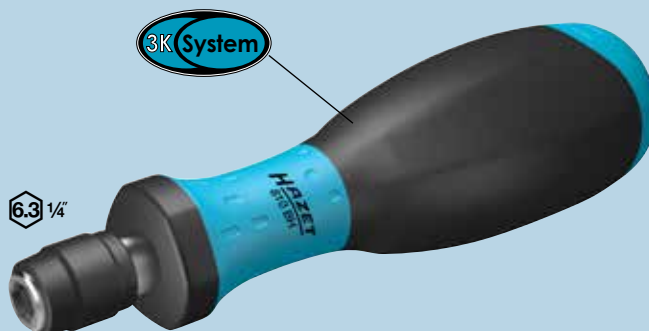

428-3.5

EAN-No. 4000896218509

Klucz nasadowy do głowicy radaru

- Sześciokątny klucz nasadowy do regulacji głowicy radaru (ACC: Adaptive Cruise Control), np. w pojazdach AUDI/VW
- Ergonomiczny 2-komponentowy uchwyt HAZET w kształcie litery T
- Wersja krótka

NOWOŚĆ!

Dostępne od października 2018!



s 3.5 mm

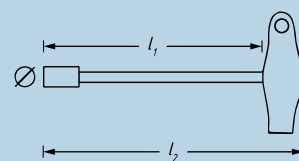

S mm	l ₁ mm	l ₂ mm	Ø mm
3.5	230	256	7.2





Klucze płasko-oczkowe, bardzo długie, o wąskiej konstrukcji



600 Lg/10

EAN-No. 4000896218424

s 10 · 11 · 12 · 13 · 14 · 15 · 16 · 17 · 18 · 19 mm

NOWOŚĆ!

10



600 Lg/13

EAN-No. 4000896218417

s 10 · 11 · 12 · 13 · 14 · 15 · 16 · 17 · 18 · 19 · 21 · 22 · 24 mm

NOWOŚĆ!

13

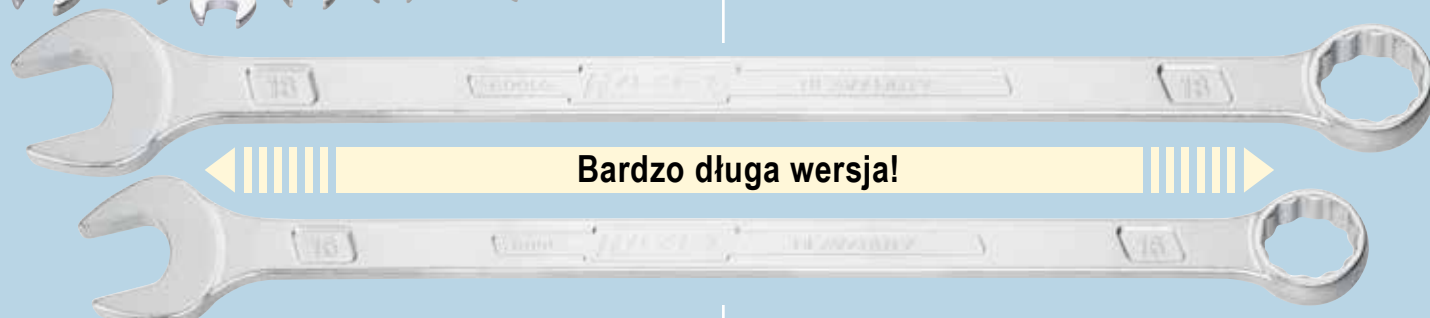

Made in Germany

Made in Germany

1007 S-7/4

EAN-No. 4000896215416

Adapter udarowy

- Z wymiennym udarowym adapterem nasadowym 12⁵/₁₆"
- Do obsługi maszynowej
- Z otworem do trzpienia ochronnego lub pierścienia sprężynowego zabezpieczającego oraz rowkiem do pierścienia o-ring
- Sprawdzony w zestawach 990 S/11 i 985 S/11
- Teraz z możliwością łączenia z zestawem nasadek 900 SZ/4 oraz wszystkimi innymi kluczami nasadowymi udarowymi o profilu 6-kątnym z napędem 1/2"

12⁵/₁₆" 20 3/4"

NOWOŚĆ!

4

Z powodu ogromnej siły napędu 20 3/4" dochodzi do dużego obciążenia i zwiększonego zużycia końcówki 12⁵/₁₆".
Dzięki adaptacji 6-kątnej końcówka 12⁵/₁₆" jest wymienna, co umożliwia bardziej różnorodne wykorzystanie adaptera!



Made in Germany

848 Z-11

EAN-No. 4000896218035

Klucz oczkowy do przewodu testowego, 12-kątny, otwarty

- 11 mm, do złącza skręcanego przewodu testowego na czujniku przeciwiśnienia spalin na kolektorze MERCEDES-BENZ OM 626, w typie 205 (klasa C)
- W szczególności do stosowania w warunkach ograniczonej przestrzeni, gdy dostęp w linii prostej nie jest możliwy
- Do nakrętek nasadowych i złączy śrubowych rur
- Napęd kwadratowy 1/4"

NOWOŚĆ!

6.3 1/4"



s 11 mm

Made in Germany

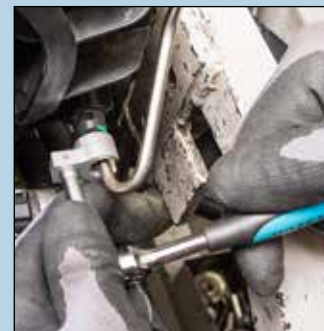

HAZET No.	Opis	Nr EAN 4000896+
1007 S-7/4	Adapter udarowy	215416
1003 S-07	Wymienny udarowy adapter nasadowy 12 ⁵ / ₁₆ "	215409

HAZET No.	Opis	Nr EAN 4000896+
848 Z-11	6.3 1/4" Klucze oczkowe 12-kątne, otwarte	218035
848 Z-15	10 3/8" Klucze oczkowe 12-kątne, otwarte	217229



Mechanizmy udarowe HAZET

Pojedynczy mechanizm udarowy

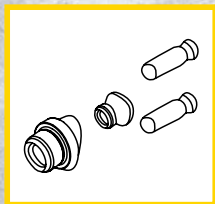

Ten mechanizm udarowy wytwarza nacisk bardzo szybko (bardzo sprawny), jest lekki i korzystny cenowo.

Mechanizm udarowy „Jumbo”

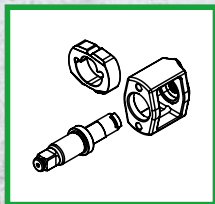

Mechanizm udarowy zapewnia niewielką wagę. Mechanizm udarowy jest niezwykle krótki i ma długą żywotność

Podwójny mechanizm udarowy

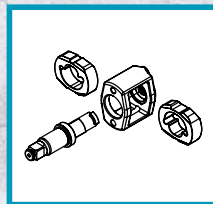

Ten mechanizm udarowy zapewnia silne uderzenie, jest trwały i wytwarza niewielkie wibracje.

**NOWY
MECHANIZM
UDAROWY!**

Bezpośredni- mechanizm udarowy

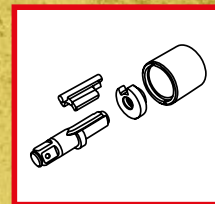

Bezpośrednie przyłożenie siły powoduje mniej wibracji i mniej uszkodzeń narzędzia.

Dokładne informacje dotyczące mechanizmów udarowych:



Porady dotyczące obsługi narzędzi pneumatycznych:

- Wszystkie urządzenia pneumatyczne do obsługi maszynowej mają ciśnienie robocze 6,3 bara.
- Obniżenie ciśnienia roboczego o 1 bar prowadzi do zmniejszenia wydajności do 25%.
- Ciśnienie robocze wyższe niż podane zwiększa maksymalne zużycie.
- Narzędzia pneumatyczne należy codziennie oliwić, aby przedłużyć ich żywotność.

9012 A-1

EAN-No. 4000896218301

Klucz udarowy, bardzo krótki

- Maksymalny moment przy odkręcaniu: 450 Nm
- Niezwykle kompaktowa konstrukcja umożliwia pracę także w ograniczonych i trudno dostępnych przestrzeniach
- Optymalny do pracy przy połączeniach skręcanych zacisków w hamulcu tarczowym oraz innych trudno dostępnych śrubach
- Obsługa jedną ręką dla osób prawo- i leworęcznych
- Odprowadzenie powietrza przez rękojeść ustawiane w zakresie 360°
- Niski poziom wibracji
- Wersja bardzo krótka — tylko 69 mm
- Gwint przyłącza sprężonego powietrza: (wewnętrzny) 12,91 mm (1/4")
- Średnica nominalna szybkozłącza: 7,2 (w dostawie)
- Nominalny moment przy dokręcaniu: 231 Nm
- Obroty w prawo i lewo: trzy stopnie (w prawo), jeden stopień (w lewo)



12⁵ 1/2"



NOWOŚĆ!



HAZET YouTube channel

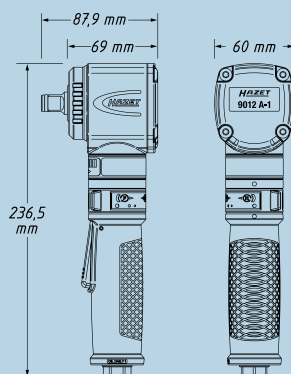
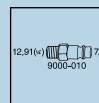

HAZET No.	■	↺ max. Nm	↻ max. Nm	↻ obr./min	🚗 l/min	👂 dB(A) Lp A	👉 m/s ²	🌀 Ø mm	⚖️ kg	Nr EAN 4000896+
9012 A-1	12 ⁵ 1/2"	450	325	8500	113	92.2	9.96	10	1.16	218301



9012 M-1

EAN-No. 4000896218356

Klucz udarowy bardzo krótki

- Maksymalny moment przy odkręcaniu: 1200 Nm
- Niezwykle kompaktowa konstrukcja umożliwia pracę także w ograniczonych i trudno dostępnych przestrzeniach
- Obsługa jedną ręką dla osób prawo- i leworęcznych
- Odprowadzenie powietrza przez rękojęść do dołu
- Niski poziom vibracji
- Gwint przyłącza sprężonego powietrza: (wewnętrzny) 12,91 mm (1/4")
- Średnica nominalna szybkozłącza: 7,2 (w dostawie)
- Obroty w prawo i lewo: trzy stopnie (w prawo), jeden stopień (w lewo)

125 1/2"

1200 Nm – Teraz jeszcze silniejszy i krótszy!

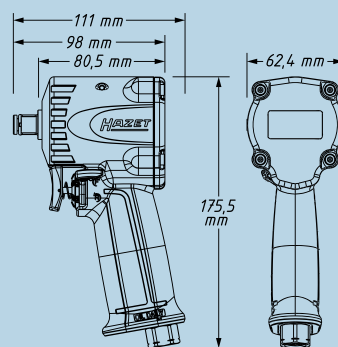

NOWOŚĆ!

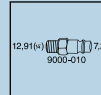
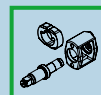

HAZET No.	■	max. Nm	max. Nm	obr./min	l/min	dB(A) Lp A	m/s ²	∅ mm	kg	Nr EAN 4000896 +
9012 M-1	125 1/2"	1200	678	8800	127.4	92.2	13.49	10	1.27	218356

Kanał Youtube HAZET



9014 P-1

EAN-No. 4000896218332

Klucz udarowy 25 1"

- Maksymalny moment przy odkręcaniu: 3400 Nm
- Niezwykle silne narzędzie
- Z przedłużonym wrzecionem (240 mm) dla optymalnej dostępności w przypadku śrub kół
- Odprowadzenie powietrza przez rękojęść do dołu
- Niski poziom vibracji
- Łatwa obsługa
- Przelącznie jedną ręką
- Dzięki możliwości obustronnej obsługi może być używany zarówno przez osoby prawo-, jak i leworęczne
- Końcówka z otworem umożliwiającym zamocowanie narzędzia trzpieniem oraz przy użyciu pierścienia do przytrzymywania nasadek
- Gwint przyłącza sprężonego powietrza (wewnętrzny): 20,67mm (1/2")
- Szybkozłącze: średnica nominalna 10 mm (w dostawie)
- Obroty w prawo/lewo: trzystopniowe

Dzięki mechanizmowi udarowemu z udarem bezpośrednim mniej drgań i większa moc!

NOWOŚĆ!

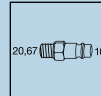
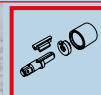

**3400 Nm!
Z dłuższym wrzecionem!**

25 1"

240 mm

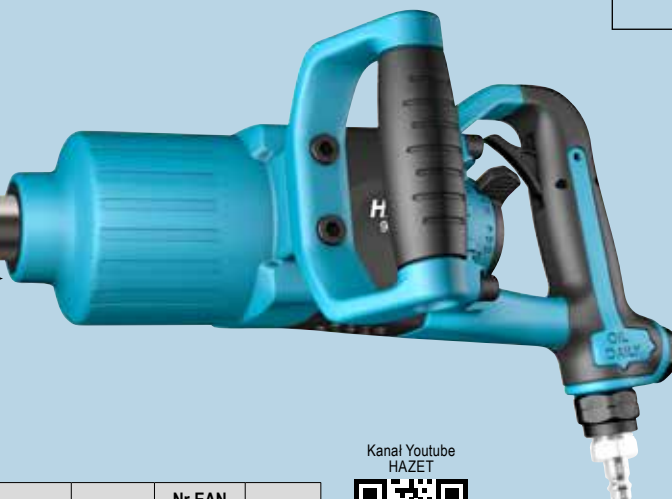
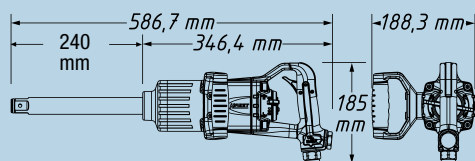

Kanał Youtube HAZET



HAZET No.	■	max. Nm	max. Nm	obr./min	l/min	dB(A) Lp A	m/s ²	∅ mm	kg	Nr EAN 4000896 +
9014 P-1	25 1"	3400	2712	5500	283	103.5	15.94	19	8.5	218332



9000-062

EAN-No. 4000896218936

Bezpieczna złączka 20,67 mm (1/2")

- Brak ryzyka zranienia w wyniku uderzenia uwolnionym węzłem
- Bezpieczne rozłączanie i łączenie (niezamierzone rozłączenie jest wykluczone)
- Złączka bezpieczna powoduje całkowitą redukcję ciśnienia w przyłączy przed odłączeniem
- Obsługa jedną ręką
- Mniejszy nakład siły podczas zaczepiania i odczepiania
- Brak hałasów podczas zaczepiania
- Gwint przyłącza sprężonego powietrza: (wewnętrzny) 20,67 mm (1/2")



NOWOŚĆ!

Kanał Youtube HAZET



9034 P-2

EAN-No. 4000896218288

Wyrzynarka

- Wzrost mocy przy jednoczesnej redukcji masy, zużycia powietrza, emisji hałasów oraz drgań
- Pałak podporowy z regulacją wysokości, możliwość zastosowania także do blach dwuściennych
- Odpowiedni do małych promieni
- Regulowany kierunek wypływu powietrza
- Gwint przyłącza sprężonego powietrza: (wewnętrzny) 12,91 mm (1/4")
- Średnica nominalna szybkozłącza: 7,2 (załączone)
- Skok cięcia: 10 mm
- Suw/min: 9500
- Długość skoku: 10 mm
- Długość całkowita: 160 mm
- Możliwość cięcia w blachach stalowych: 3 mm, w aluminium: 4 mm

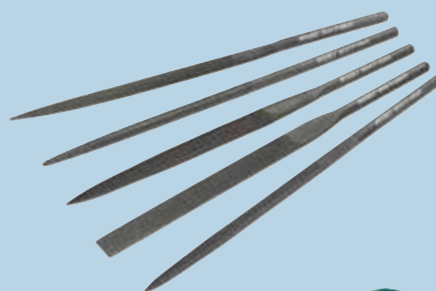

NOWOŚĆ!

11

Dostępne od października 2018!



Kanał Youtube HAZET



- Zawartość:
- 1 wyrzynarka
 - 3 brzeszczy
 - 1 brzeszczot z odwróconymi zębami
 - 5 pilników
 - 1 klucz z gniazdem sześciokątnym

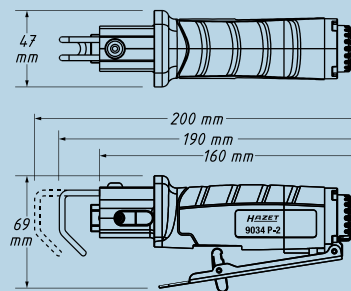

HAZET No.	■						Nr EAN 4000896 +
9034 P-2	25 1'	99 l/min	86.7 dB(A) Lp A	6.13 m/s ²	10 mm Ø	0.4 kg	218288

9034 P-R/5, EAN-No. 4000896218318

NOWOŚĆ! 5

Brzeszczy z odwróconymi zębami

- Szybkie i mocne cięcie
- Skośne, falowane uzębienie
- Odpowiednie do wielu materiałów
- Pasują do wyrzynarki 9034 P-2
- Długość całkowita: 153 mm

Dostępne od października 2018!



9034 P-050/5, EAN-No. 4000896218349

NOWOŚĆ! 5

Zestaw pilników

- Efektywna praca dzięki krótkiemu skokowi wyrzynarki szczególnie w ograniczonych przestrzeniach
- Optymalne do usuwania zadziorów/brudu, np. w gniazdach łożysk, miejscach montażu czujników ABS
- Odpowiednie do wielu materiałów
- Długość całkowita: 135 mm

Dostępne od października 2018!

- W zestawie:
- 1 pilnik okrągły
 - 1 pilnik trójkątny
 - 1 pilnik półokrągły
 - 1 pilnik płaski
 - 1 pilnik czworokątny

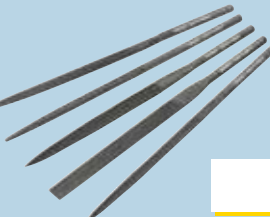

Brzeszczy 5

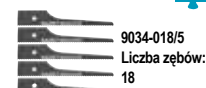

9034-018/5
Liczba zębów: 18



9034-024/5
Liczba zębów: 24



9034-032/5
Liczba zębów: 32

HAZET No.	Nr EAN 4000896 +
9034-018/5	139392
9034-024/5	139408
9034-032/5	139415



Wiertarka akumulatorowa 18 V

- Kompatybilna z akumulatorami HAZET 9212-02 i 9212-05
- Szybkomocujący metalowy uchwyt wiertarki niewymagający użycia narzędzi 1–13 mm
- Z szybką ładowarką (40 minut)
- Możliwość wyboru poziomu momentu obrotowego 15 + 1 wiercenie
- Solidny korpus maszynowy
- Przeznaczona do pracy ciąglej
- Akumulator litowo-jonowy cechuje się znacznie mniejszym wyladowaniem samoistnym (tylko 2%) niż standardowe akumulatory niklowo-metalowo-wodorkowe (15–25%)
- Zawiera zaczep na pasek z możliwością obustronnego montażu
- Bezszcotkowy silnik prądu stałego (BLDC):
 - Długa żywotność, niewielkie zużycie, brak konieczności wymiany szczotek węglowych
 - Wysoka skuteczność, a tym samym mniejsze wykorzystanie akumulatora
 - Mniejszy silnik umożliwia mniejsze wymiary urządzenia



NOWOŚĆ!

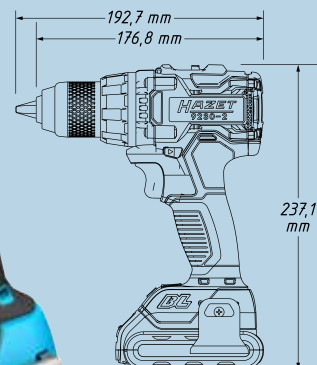
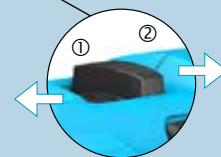

Dostępne od października 2018!



Kanał Youtube HAZET



max. Nm	obr./min	obr./min	dB(A)	m/s ²	Z akumulatorem	Bez akumulatora
60	① 0-560	② 0-1900	68	79	1.68	1.27

9230-2

EAN-No. 4000896218370

Zestaw z wiertarką akumulatorową, 3-częściowy

- Zawartość (zestaw 3-częściowy):
 - 1 wiertarko-wkrętarka akumulatorowa
 - 1 szybka ładowarka
 - 1 akumulator litowo-jonowy 18 V, 2 Ah
- Dostawa w walizce z tworzywa sztucznego

NOWOŚĆ!

3



2.0 AH

9230-2/4

EAN-No. 4000896218967

Zestaw z wiertarką akumulatorową, 4-częściowy

- Zawartość (zestaw 4-częściowy):
 - 1 wiertarko-wkrętarka akumulatorowa
 - 1 szybka ładowarka
 - 2 akumulatory litowo-jonowe 18 V, 2 Ah
- Dostawa w walizce z tworzywa sztucznego

NOWOŚĆ!

4



2.0 AH

Akcesoria

HAZET No.	Opis	Nr EAN 4000896+
9230-010	Przyrząd podstawowy (bez akumulatora)	218974
9212-02	Akumulator zapasowy 2 Ah	213788
9212-05	Akumulator zapasowy 5 Ah	210367
9212-03	Szybka ładowarka akumulatorów	204823

9230-010



9212-03



9212-02



9212-05





Szlifierka kąтова 18 V

- Wysoka efektywność dzięki silnikowi bezszczotkowemu
- Kompatybilna z akumulatorami HAZET 9212-02 i 9212-05
- Ergonomiczna i kompaktowa obudowa
- Przy dużym spadku obrotów urządzenie zatrzymuje się w wyniku przekroczenia
- Z funkcją zapobiegania niezamierzonemu uruchomieniu silnika przy wymianie akumulatora
- Tkanina o strukturze siatki chroni silnik przed zabrudzeniem
- Zatrzymanie silnika 2 s po wyłączeniu
- Bardzo płaska głowica z małym kątem
- Stała prędkość nawet przy ciężkich pracach
- Łagodny rozbieg silnika zapewniający lepszy komfort pracy
- Z dźwignią bezpieczeństwa
- Boczny uchwyt — możliwość zastosowania z prawej i lewej strony
- Szybka regulacja położenia kołpaka ochronnego bez użycia narzędzi
- Gwint wrzeciona: M 14
- Z blokadą wrzeciona

Dostępne od października 2018!



NOWOŚĆ!



Tarcza tnąca/zdzierająca nie wchodzi w zakres dostawy

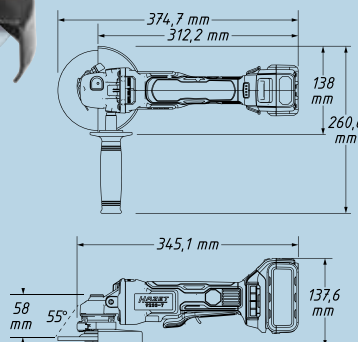

Kanał Youtube HAZET



obr./min	dB(A)	m/s ²	mm	Z akumulatorem	Bez akumulatora
8000	89	7.9	345	2.28	1.53

9233-7

EAN-No. 4000896218325

Zestaw ze szlifierką kątową, 3-częściowy

- Zawartość (zestaw 3-częściowy):
1 akumulatorowa szlifierka kąтова
1 szybka ładowarka
1 akumulator litowo-jonowy 18 V, 5 Ah
- Dostawa w walizce z tworzywa sztucznego



5.0 AH

NOWOŚĆ!

3

9233-7/4

EAN-No. 4000896218950

Zestaw ze szlifierką kątową, 4-częściowy

- Zawartość (zestaw 4-częściowy):
1 akumulatorowa szlifierka kąтова
1 szybka ładowarka
2 akumulatory litowo-jonowy 18 V, 5 Ah
- Dostawa w walizce z tworzywa sztucznego



5.0 AH

NOWOŚĆ!

4

Akcesoria

HAZET No.	Opis	Nr EAN 4000896+
9233-010/5	Zestaw tarcz tnących, 5-częściowy	219063
9233-010/25	Zestaw tarcz tnących, 25-częściowy	219070
9233-011/10	Zestaw tarcz zdzierających, 10-częściowy	219087
9233-010	Przyrząd podstawowy (bez akumulatora)	218943
9212-02	Akumulator zapasowy 2 Ah	213788
9212-05	Akumulator zapasowy 5 Ah	210367
9212-03	Szybka ładowarka akumulatorów	204823

9233-010/5



9233-010/25

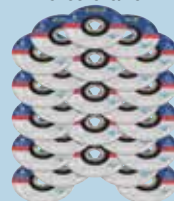

125 x 1.0 x 22.23 mm

9233-011/10



125 x 6.0 x 22.23 mm

9212-02



9212-05



9233-010



9212-03





NOWOŚĆ!

4812N-10/3AF

EAN-No. 4000896219131

Wideoendoskop z wychylaną sondą nowego typu

- Pełne wychylenie 180° umożliwia np. w cylindrze uzyskać widok zaworów naprawde od tyłu
- Zakres wychylania: 1 x 180°
- Głowica kamery o długości jedynie 11 mm (50% mniej niż w wersji tradycyjnej) umożliwia wychylenie w warunkach ograniczonej przestrzeni
- Promień wychylenia tylko ok. 35 mm (30% niż w wersji tradycyjnej)
- Z funkcją wzmacniania światła i układem redukcji odbić światła
- Źródło światła: 4 przyciemniane diody LED zapewniające optymalne oświetlenie
- 4 x 90° obrót obrazu po naciśnięciu przycisku (bez konieczności obrotu sondy)
- Mikroobiektyw: 4,5 mm Ø — widok od przodu o rozdzielczości 640 x 480 pikseli
- Głębina ostrości: od 10 do 100 mm
- Koszulka z plecionki stalowej
- Metalowe połączenie między sondą i obudową
- Głowica sondy: IP 67
- Automatyczna funkcja wyłączenia pozwalająca na obniżenie zużycia energii
- Masa netto: 2,84 kg

Zawartość:

- 1 m przewód sondy z mikroobiektywem 4,5 mm Ø i źródłami światła w postaci diod LED
- 1 konsola obsługi
- 1 karta SD 4 GB
- 4 baterie AA

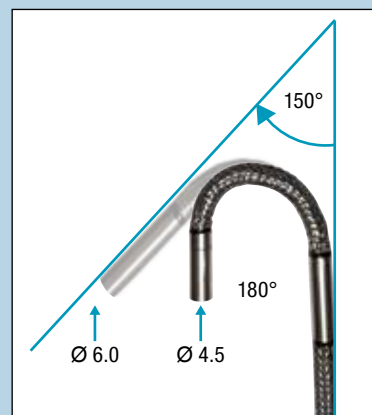

4812N-2AF

EAN-No. 4000896218868

Sonda do wideoendoskopu

- Sonda osobno: 1 m przewód sondy z mikroobiektywem Ø 4,5 mm i źródłami światła w postaci diod LED

NOWOŚĆ!

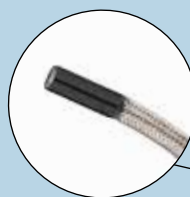



1988-6

EAN-No. 4000896219193

Pas napinający/mocujący

- Długość: 6 m
- Zgodny z normą EN 12195-2
- Siła mocująca/opasanie: LC (rozciągnięcie pasa w %) 1000 daN w opasaniu
- Siła napinania (STF)/grzechotka: 200 daN
- Kolor pasa: jasnoniebieski z czarnym nadrukiem logo HAZET

Mały pas — duży efekt!
Do bezpiecznego transportu bagażu i produktów,
ważny nie tylko dla spedytorów!

NOWOŚĆ!



Bezpieczny transport ładunku jest konieczny także w przypadku osób prywatnych i małych firm!

198-18

EAN-No. 4000896219179

Adapter do wlewania oleju silnikowego

- Zapewnia powolne, kontrolowane wlewanie oleju silnikowego, wymagane w przypadku niektórych silników. Oszczędność czasu — podczas wlewania oleju mogą być wykonywane inne prace
- Do silników **MERCEDES-BENZ**: OM 607 w typie: 415 Citan, 176 klasa A, 246 klasa B, 117 CLA, X156 GLA
- W połączeniu z lejkiem do napełniania oleju silnikowego HAZET 198-9
- Łatwy montaż na silniku pojazdu
- W ofercie wymienne adaptory z aluminium do wielu popularnych modeli pojazdów (patrz tabela poniżej)
- Elastyczne zastosowanie dzięki systemowi wtykowemu
- Z opcjonalnym łącznikiem kątowym 198-12 nadaje się również do trudno dostępnych otworów wlewowych oleju

NOWOŚĆ!



198 Inne adaptory do wlewania oleju silnikowego

HAZET No.	Opis	Nr EAN 4000896 +
198-9	Lejek do napełniania oleju silnikowego	Pojemność: 1 l 187249
198-12	Złącze kątowe	Do trudno dostępnych otworów wlewowych oleju 206766
198-14	Adapter do wlewania oleju silnikowego	Do silników: FORD : 1,4-1,6-2,0-2,2 TDCI TOYOTA : Aygo 1,0-1,4 HDI CITROËN : 1,9D-1,9 TD-1,4 HDI-1,6 HDI-2,0 HDI-2,2 HDI-1,4 16V HDI-1,6 16V HDI FIAT : 1,6 D-1,9 D-2,0 JTD-2,0 JTD 16V-2,2 JTD PEUGEOT : 1,4 HDI-1,6 HDI-2,0 HDI-2,2 HDI-1,9 D-1,6T HP 206780
198-10		Adapter z zamknięciem bagnetowym do lejka do napełniania oleju silnikowego 198-9, uniwersalne zastosowanie m.in. w samochodach marki AUDI, VW, SEAT, ŠKODA, MERCEDES-BENZ itd. 187263
198-15		Do silników: MINI : N47C16A - N47C20A CITROËN : 1,6 -1,6 16V - 2,0 16V PEUGEOT : 1,6 -1,6 16V -2,0 16V 206797
198-16		MERCEDES-BENZ silniki: M270 klasa A typ 176 - klasa B typ 246 • M271 klasa C typ 203, 209, 204 - klasa E typ 211, 212, 207 - SLK typ 171,172 - Sprinter typ 906 206803
198-7		Do samochodów koncernu VW z platformą MQB AUDI A3 (8V), VW Golf 7, SEAT León (5F), ŠKODA Octavia 3 187256
198-13		Do silników: OPEL , RENAULT : G9Q-T-U NISSAN , OPEL , FIAT , RENAULT : R9M MERCEDES-BENZ : klasa C typ 205, GLC typ 253 z OM 626, Vito typ 447 z OM 622, DACIA : H5F-K7M-K9KK4M-D4F-K7J-K4M-H4B-D4F 206773
198-17	Silnik MERCEDES-BENZ : OM 654 klasa E typ 213 206827	



986 Lg-11, EAN-No. 4000896216536

Klucz nasadowy trzpieniowy do zacisków hamulcowych

- Bezproblemowa obsługa złącza śrubowego zacisku w hamulcu tarczowym
- Klucz nasadowy trzpieniowy do obsługi śrub z 6-kątnym gniazdem wewnętrznym, m.in. złącza śrubowego zacisku w hamulcu tarczowym w pojazdach: **MERCEDES-BENZ** klasa ML typ 166, rok prod. 2011 →, **FORD** Mondeo rok prod. 2014 →, C-Max, S-Max i Galaxy rok prod. 2015 →
- Kontrolowane dociąganie śrub z użyciem klucza dynamometrycznego np. HAZET 6121-1CT
- Radelkowany

s 11 mm

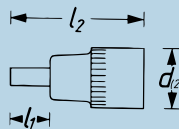

l_1 mm	l_2 mm	d_2 mm
60	98	23

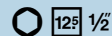

TIN



NOVOŚĆ!



Made in Germany

2730-1, EAN-No. 4000896218400

Narzędzie do sprężyny wspornikowej szczęk hamulca ręcznego

- Narzędzie przystosowane do pracy w bardzo ograniczonych przestrzeniach
- Do obsługi sprężyn wspornikowych szczęki hamulca ręcznego (hamulec tarczowy z tyłu) w pojazdach **MERCEDES-BENZ** klasa V (Vito/Vitano) typ 638 rok prod. 1996-2003, 639 rok prod. 2003-2014, 447 rok prod. 2014
- Narzędzie umożliwia bezproblemowe dotarcie do sprężyny wspornikowej znajdującej się z boku za piastą, ponieważ w wyżej wymienionych pojazdach obsługa przez otwór w piaście koła nie jest możliwa.

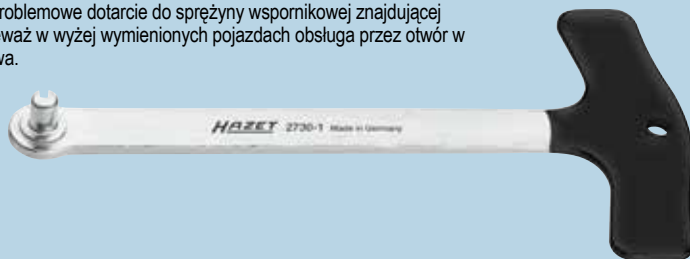

NOVOŚĆ!



Made in Germany

l
mm

155

2730, EAN-No. 4000896017423

Narzędzie do sprężyny wspornikowej szczęk hamulca ręcznego

- Sprężyny wspornikowe szczęk hamulców ręcznych (hamulce tarczowe z tyłu)
- Np. w samochodach osobowych **MERCEDES-BENZ** oraz Sprinter z hamulcami tarczowymi z tyłu oraz VW Crafter rok prod. 2006 → 2016



l
mm

142

4964-1, EAN-No. 4000896055708

Narzędzie do montażu sprężyny naciągowej

- Hak ciągowy z uchwytem teowym
- Do demontażu i montażu sprężyn naciągowych szczęk hamulców ręcznych (hamulce tarczowe z tyłu)
- Np. w samochodach osobowych **MERCEDES-BENZ** oraz Sprinter z hamulcami tarczowymi z tyłu oraz VW Crafter rok prod. 2006 → 2016

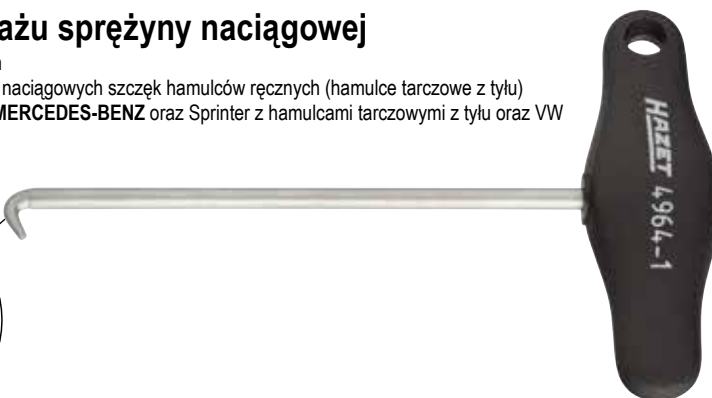
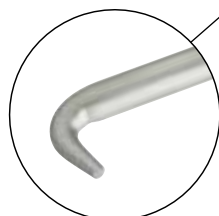

l
mm

162



4956-3, EAN-No. 4000896219032

NOWOŚĆ!

Suwmiarka do tarcz hamulcowych / miernik grubości

- Umożliwia przeprowadzenie pomiaru bez demontażu kół
- Łatwy pomiar na pojeździe w ramach bezpośredniego przyjęcia w obecności klienta
- Zakres pomiaru: 0–60 mm (nadaje się także do stosowania w pojazdach użytkowych)
- Łatwa obsługa
- **Uwaga:** Informacje dotyczące granic zużycia — należy uwzględniać dane producentów pojazdów!



4968-12, EAN-No. 4000896219964

NOWOŚĆ!

Skrobak do przewodów hamulcowych

- Do kontroli stanu przewodu hamulcowego w ramach przeglądu rejestracyjnego
- Wygięta wersja pozwala pracować także w trudno dostępnych miejscach
- Do usuwania brudu, środka do zabezpieczania podwozi i rdzy z przewodów hamulcowych oraz wykrywania ukrytych ognisk korozji
- Narzędzie można użytkować, ciągnąc je albo pchając.
- Wymienne ostrze
- Uchwyt HAZET wykonany z 2 rodzajów tworzyw
- Do przewodów hamulcowych $\varnothing 4,75$ mm



Made in Germany

4968-6, EAN-No. 4000896218431

NOWOŚĆ!

4-kątny pilnik do zacisków hamulca tarczowego

- Wersja bardzo wąska
- Do bezproblemowego usuwania uporczywych zabrudzeń, pyłu hamulcowego i rdzy z zacisku w hamulcu tarczowym
- Długa żywotność
- 10 x 10 mm
- Uchwyt z tworzywa sztucznego z otworem do zawieszania

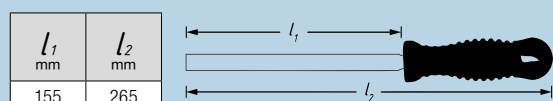

Made in Germany



Hamulec bębnowy — powrót klasyka!

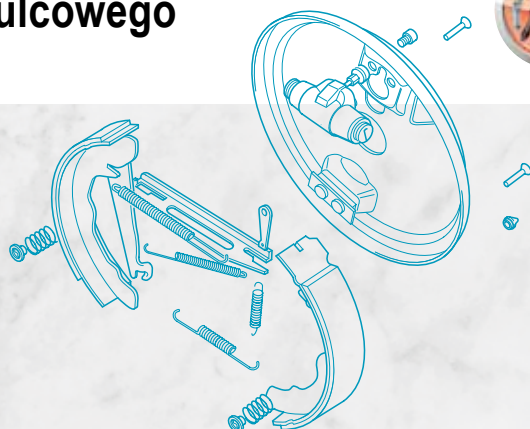

Coraz częściej na tylnej osi małych i kompaktowych samochodów znowu montuje się hamulec bębnowy. Historia hamulca bębnowego jest niemal tak samo długa jak historia samochodu, lecz niemal padł on ofiarą trendu montowania nowoczesnego hamulca tarczowego. Obecnie tendencja montowania tarcz hamulcowych słabnie, a producenci znowu przypominają sobie o zaletach hamulca bębnowego.

Zamontowany np. w pojazdach: OPEL Adam rok prod. 2012 →, Karl rok prod. 2015 →, Corsa rok prod. 2014 → DACIA Duster rok prod. 2010 – 2018, Sandero rok prod. 2012–2017, Logan rok prod. 2012 →, Dokker 2012 RENAULT Clio IV 2014 →, Twingo rok prod. 2014 →, Kangoo 2013 → SEAT Ibiza rok prod. 2015 → ŠKODA Fabia rok prod. 2014 → VW Polo rok prod. 2014

Wysokiej jakości narzędzia „Made by HAZET”

W ramach przeglądów specjalistyczne warsztaty sprawdzają działanie i stan zużycia hamulca bębnowego. W przypadku konieczności wymiany komponentów zawsze należy używać wysokiej jakości części zamiennych, bowiem układ hamulcowy jest układem niezwykle ważnym i w najwyższym stopniu związanym z bezpieczeństwem.

Te części zamienne — albo nowy układ hamulcowy — muszą być montowane przez fachowców dysponujących specjalistycznymi narzędziami. Firma HAZET oferuje szereg narzędzi, które ułatwiają tę skomplikowaną pracę i pozwalają zapewnić maksymalne bezpieczeństwo po fachowej naprawie.

4963-1, EAN-No. 4000896050383

Narzędzie montażowe do sprężyny talerzowej

- Część dociskowo-obrotowa powlekana w przedniej części powłoką z węglików spiekanych
- Demontaż i montaż talerzyka sprężyny i sprężyny mocowania okładziny hamulcowej hamulca bębnowego
- Np. w samochodach marki VW, SEAT, ŠKODA, OPEL i RENAULT z hamulcem bębnowym z tyłu



l
mm
237



Made in Germany

4968-4, EAN-No. 4000896084760

Szczypce sprężynujące do linki hamulca ręcznego

- Oszczędność czasu dzięki szybkiej i bezpiecznej pracy oraz łatwej obsłudze
- Do demontażu i montażu linki hamulca ręcznego w szczękach hamulcowych hamulców bębnowych
- Ze sprężyną rozwierną i ogranicznikiem
- Powierzchnia robocza w przedniej części hartowana



l
mm
227



Made in Germany

797, EAN-No. 4000896031825

Szczypce do sprężyn hamulcowych

- Do klejonych i nitowanych okładzin hamulcowych
- Do obsługi sprężyn naciagowych szczęk hamulcowych (hamulce bębnowe z tyłu)
- Z ruchomym pazurem



l
mm
317



Made in Germany



4935-11/12

EAN-No. 4000896217434

12

NOWOŚĆ!

Zestaw do demontażu/montażu wałów napędowych

- Do odłączania przegubu wału napędowego i wciągania wału przez piastę koła za pomocą tylko jednego narzędzia
- Odłączanie przegubu wału napędowego od wału za pomocą tulei albo wrzecion w połączeniu z np. młotem udarowym HAZET 4797-1 (nie wchodzi w zakres dostawy)
- Wciąganie wału napędowego przez piastę koła w pojazdach, w których wał napędowy z trudem da się przeciągać przez piastę koła.
- Nadaje się do pojazdów wszystkich marek
- Do wałów napędowych z gwintem zewnętrznym i wewnętrznym

• Zawartość (zestaw 12-częściowy):

- 2 wrzeciona (M14, M16) do wciągania wału napędowego przez piastę koła albo do rozłączania przegubu od wału w przypadku przegubów z gwintem wewnętrznym
- 2 tuleje do podparcia na piastce koła
- 1 nakrętka na wrzeciono
- 7 adapterów do tulei gwintowanych
 - M 16 x 1,5 (VAG, MAZDA)
 - M 18 x 1,5 (Volvo, SUZUKI, OPEL)
 - M 20 x 1,5 (MERCEDES-BENZ, VAG, MITSUBISHI, MAZDA)
 - M 22 x 1,5 (FIAT, PSA, BMW, FORD, OPEL, HYUNDAI)
 - M 24 x 1,5 (RENAULT, BMW, MERCEDES-BENZ, OPEL, MAZDA, HONDA, VAG)
 - M 27 x 1,5 (PSA, BMW, FORD)
 - M 30 x 1,5 (MERCEDES-BENZ, PSA, BMW)

Kanał Youtube HAZET



Made in Germany





4

NOWOŚĆ!

Kanał Youtube
HAZET



4902/4

EAN-No. 4000896219308

Ściągacz do sprężyn, wewnętrzny — zestaw 4-częściowy do pojazdów marki AUDI

- Prowadzenie wewnętrzne płyt mocujących zapobiega wyslizgnięciu się sprężyn
- Do demontażu i montażu sprężyny śrubowej na osi tylnej (podwozie standardowe)

AUDI

- A4 (8K2, B8) 1.8 TFSI, rok prod. 2008 → 2016
- A4 (8K2, B8) 2.0 TFSI, rok prod. 2008 → 2016
- A4 (8K2, B8) 2.0 TDI, rok prod. 2008 → 2016
- A4 (8K2, B8) 2.7 TDI rok prod. 2007 → 2013
- A4 Avant (8K5, B8) 1.8 TFSI, rok prod. 2008 → 2016
- A4 Avant (8K5, B8) 2.0 TFSI, rok prod. 2008 → 2016
- A4 Avant (8K5, B8) 2.0 TDI, rok prod. 2008 → 2016
- A4 Avant (8K5, B8) 1.8 TFSI quattro, rok prod. 2008 → 2016
- A4 Avant (8K5, B8) 2.0 TFSI quattro, rok prod. 2008 → 2016
- A4 Avant (8K5, B8) 2.0 TDI quattro, rok prod. 2008 → 2016
- A4 Avant (8K5, B8) 3.2 FSI quattro, rok prod. 2008 → 2012
- A4 Avant (8K5, B8) 3.0 TDI quattro, rok prod. 2008 → 2012
- Głowica wahadłowa 6-kątna zapewniająca równomierne rozłożenie siły ze zintegrowanym zabezpieczeniem przed skręceniem
- Możliwość obustronnego przyparcia wrzeciona
- Skrzynka z tworzywa sztucznego w wkładką z pianki

• Zawartość (zestaw 4-częściowy):

- 1 ściągacz do sprężyn, wewnętrzny 4902-4
- 1 płyta mocująca 4902-28
- 1 płyta mocująca 4902-29
- 1 rurowy podwójny klucz nasadowy 4902-224, s 24 mm

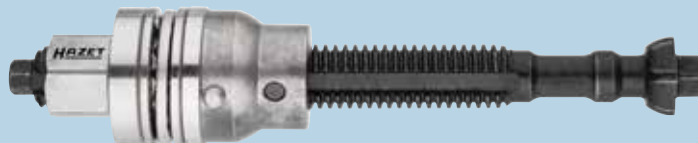

Made in Germany

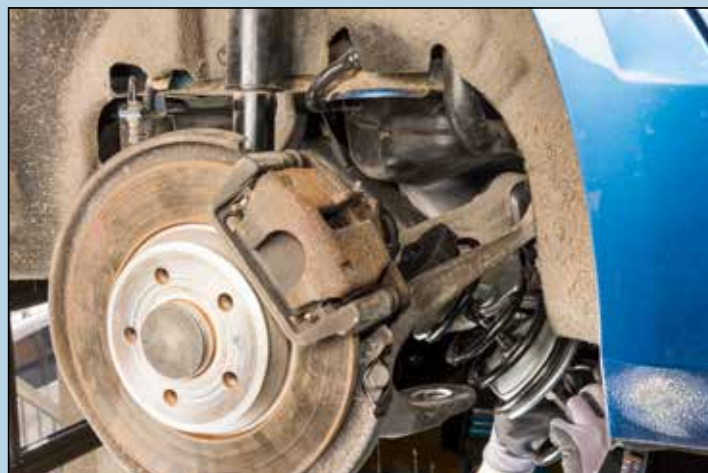



4902/6, EAN-No. 4000896121694

Ściągacz do sprężyn, wewnętrzny — zestaw

- Montaż i demontaż sprężyny śrubowej tylnej osi
- Zaprojektowany specjalnie do prac w warunkach ograniczonej przestrzeni montażowej następujących modeli pojazdów

BMW

- serii 1 E87 hatchback rok prod. 2003 → 2011
- E81 hatchback rok prod. 2006 → 2013
- E82 Coupé 2006 → 2014
- E88 Cabrio rok prod. 2007 → 2015
- X1 E84 rok prod. 2009 – 2015
- serii 3 E90 sedan rok prod. 2004 → 2012
- E91 Touring rok prod. 2004 → 2013
- E92 Coupé rok prod. 2005 → 2013
- E93 Cabrio rok prod. 2005 → 2013

- Głowica wahadłowa 6-kątna zapewniająca równomierne rozłożenie siły
- Ze zintegrowanym zabezpieczeniem przed skręceniem
- Prowadzenie wewnętrzne płyt mocujących zapobiega wyslizgnięciu się sprężyn
- Możliwość obustronnego podparcia wrzeciona
- Skrzynka z tworzywa sztucznego

Zawartość:

4902-1, -10, -11, -210, -224
4910-1



Made in Germany

Kanał Youtube
HAZET



6

4912-3, EAN-No. 4000896217427

Klucz nasadowy do luzowania uchwytów w osłonie łożyska koła

- Do luzowania uchwytów goleni resorującej i przegubów nośnych (przy odłączeniu goleni resorującej od osłony łożyska koła), np. w pojazdach marki **BMW, MINI**
- Napęd za pomocą bruzdy kulistej
- Do obsługi ręcznej



6 x 8
mm

12⁹ 1/2

Made in Germany



12⁹ 1/2 **NOWOŚĆ!**

4912 Więcej kluczy nasadowych do luzowania uchwytów w osłonie łożyska koła

Made in Germany

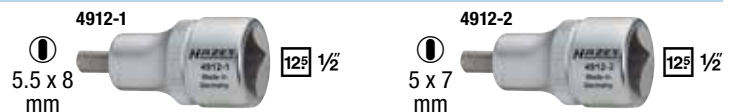

5.5 x 8
mm

12⁹ 1/2

5 x 7
mm

12⁹ 1/2

HAZET No.	Zastosowanie	Ø	Nr EAN 4000896+
4912-1	Zastosowanie np. w modelach VW Fox rok prod. 2005, Polo rok prod. 2002 →, New Beetle, Golf rok prod. od 1998 do 2004, Tiguan rok prod. 2008 Eos rok prod. 2006 →, Passat rok prod. 2006 →, Touran rok prod. 2003 →, Caddy rok prod. 2004 →, T5 rok prod. 2004 → AUDI A2 rok prod. 2001 →, A3 rok prod. 2004 →, A4 rok prod od 2001 do 2008, A5 rok prod. 2008 →, A6 rok prod. 2008 →, TT rok prod. 2007 → SEAT, ŠKODA	5.5 x 8 mm	156368
4912-2	Zastosowanie np. w pojazdach RENAULT, PEUGEOT, CITROËN	5 x 7 mm	155804



4960 R-160/4

EAN-No. 4000896218820

Szlifierka do piast kół

- Zapobiega zafalszowaniu wartości momentu dokręcania kół spowodowanemu korozją
- Szybkie i łatwe czyszczenie z rdzy i brudu powierzchni stykowych na piastach kół i tarczach hamulcowych z mocowaniem śrub kół
- **Sześciokąt zewnętrzny 11 mm z 3 powierzchniami przylegania do mocowania np. w wiertarkach pneumatycznych, akumulatorowych i sieciowych.**
- Trwałość: ok. 100 pojazdów na jedną tarczę
- Zminimalizowane powstawanie pyłu dzięki środkowi ściernemu o otwartych porach i gąnkowemu talerzowi szlifierskiemu
- Brak powstawania iskier
- **Zawartość (zestaw 4-częściowy):**
1 korpus
3 tarcze szlifierskie Ø 160 mm

s 11 mm

4 **NOWOŚĆ!**



Kanał Youtube HAZET



Wewnątrz	obr./min	Piasta koła pojazdu osobowego
75	500	160

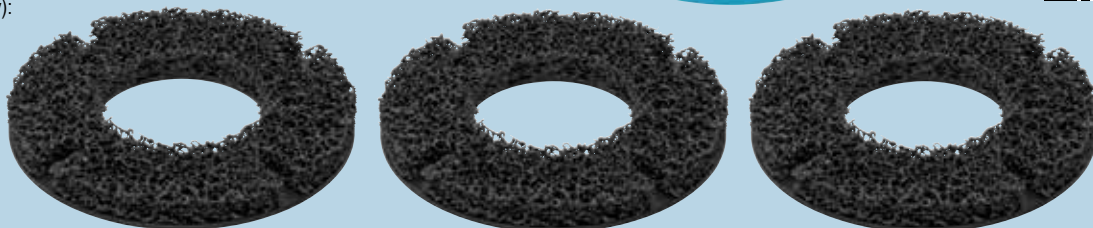

4960 R-0160/3, EAN-No. 4000896218790

3

Zapasowe tarcze szlifierskie

- Mocowanie na rzep umożliwiające szybką wymianę tarcz szlifierskich
- 3 zapasowe tarcze szlifierskie Ø 160 mm

NOWOŚĆ!



4960 V-160/2

EAN-No. 4000896218394

Szlifierka do piast kół

- Zapobiega niewłaściwemu montażowi kół w wyniku zafalszowania momentu ich dokręcania spowodowanego korozją
- Szybkie i łatwe czyszczenie z rdzy i brudu powierzchni stykowych na piastach kół i tarczach hamulcowych z mocowaniem śrub kół
- **Z wewnętrznym gniazdem czworokątnym 12⁵ 1/2 do mocowania w pneumatycznych, akumulatorowych i sieciowych kluczach udarowych.**
- Trwałość: ok. 100 pojazdów na jedną tarczę
- Zminimalizowane powstawanie pyłu dzięki środkowi ściernemu o otwartych porach i gąnkowemu talerzowi szlifierskiemu
- Brak powstawania iskier
- **Zawartość (zestaw 2-elementowy):**
1 korpus
1 tarcza szlifierska Ø 160 mm

12⁵ 1/2

2 **NOWOŚĆ!**



12⁵ 1/2

Kanał Youtube HAZET



Wewnątrz	obr./min	Piasta koła pojazdu osobowego
75	500	160

Przedtem



Potem



4960 V-0160/3, EAN-No. 4000896218813

3

Zapasowe tarcze szlifierskie

- Mocowanie na rzep umożliwiające szybką wymianę tarcz szlifierskich
- 3 zapasowe tarcze szlifierskie Ø 160 mm

NOWOŚĆ!





4960 F-160/2

EAN-No. 4000896218387

Narzędzie do czyszczenia kołnierza obręczy koła

- Zapobiega zafalszowaniu wartości momentu dokręcania kół spowodowanemu korozją
- Oczyszczenie powierzchni styku przed wyważaniem zapewni prawidłowe wyniki
- Do optymalnego czyszczenia powierzchni przylegania wewnętrznej strony obręczy koła
- **Sześciokąt zewnętrzny 11 mm z 3 powierzchniami przylegania do mocowania np. w wiertarkach pneumatycznych, akumulatorowych i sieciowych**
- Z prowadnicą w otworze środkowym i zintegrowaną szlifierką elementu dopasowującego otwór centrujący koło
- Do elementów dopasowujących otwór centrujący koła o średnicy min. 51 mm
- Trwałość: ok. 100 pojazdów na jedną tarczę
- Zminimalizowane powstawanie pyłu dzięki środkowi ściernemu o otwartych porach i gąbkowemu talerzowi szlifierskiemu
- Brak powstawania iskier
- **Zawartość (zestaw 2-częściowy):**
1 korpus
1 tarcza szlifierska Ø 160 mm

obr./min	Piasta koła pojazdu osobowego
500	160



s 11 mm

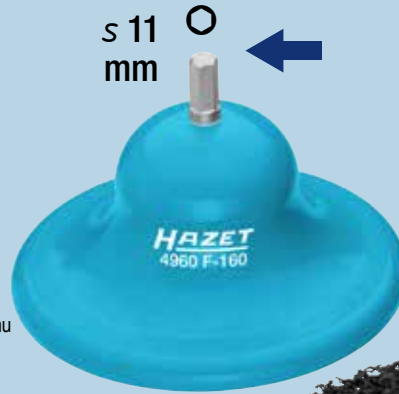

2 **NOWOŚĆ!**

Kanał Youtube HAZET



Przedtem



Potem



4960 F-0160/3, EAN-No. 4000896218806

Zapassowe tarcze szlifierskie

- Szybkie i łatwe czyszczenie z rdzy i brudu powierzchni stykowej wewnętrznej strony obręczy koła
- Mocowanie na rzep umożliwiające szybką wymianę tarcz szlifierskich
- 3 zapassowe tarcze szlifierskie Ø 160 mm



NOWOŚĆ!

4960 N-45/12

EAN-No. 4000896186860

Zestaw do szlifowania piast w pojazdach osobowych

- Korpus z aluminium z profilem 8-kątnym do bezpiecznego i pewnego mocowania tarcz szlifierskich
- Z uchwytem 6-kątnym dla lepszego mocowania w napędzie
- Do piast ze szpilkami (powierzchnia ścierna 40 lub 50 mm średnicy), np. FORD, PORSCHE, Volvo, japońskie pojazdy osobowe
- Trwałość: ok. 50 pojazdów na jedną tarczę
- **Zawartość (zestaw 12-częściowy):**
1 aluminiowy korpus
6 tarcz szlifierskich Ø 50 mm
5 tarcz szlifierskich Ø 40 mm

12



s 10 mm

Ø 50 mm

Ø 40 mm

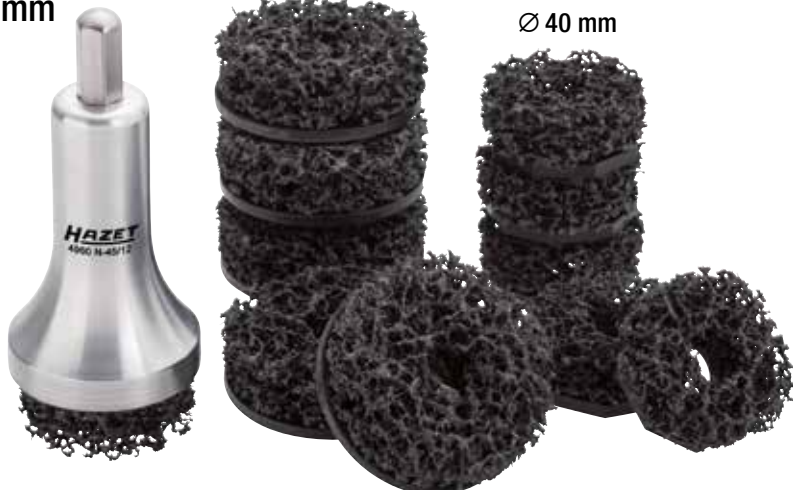

Zapassowa tarcza szlifierska

- Mocowanie na rzep umożliwiające szybką wymianę tarcz szlifierskich
- 5 zapassowych tarcz szlifierskich (małych)

4960 N-50/5

EAN-No. 4000896187126

Ø 50 mm



5

4960 N-40/5

EAN-No. 4000896187232

Ø 40 mm



5



Assistent® 179NX-7-RAL3020

**Nowa generacja
wózków narzędziowych!**

Płyta robocza
ze stali nierdzewnej

EDELSTAHL®
Rost
frei



179NX-7-RAL3020
Made in Germany

Assistent
2K-Safety-Insert-System

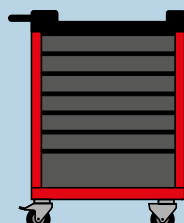
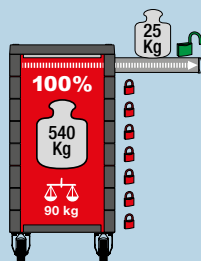
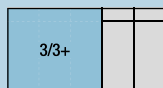

wys. x szer. x g. :
1020 x 786 x 518 mm

179NX-7-RAL3020

EAN-No. 4000896219322

**Wózek narzędziowy
bez wyposażenia**

Made in Germany

179NX-7/65ALU

EAN-No. 4000896219117

**Wózek narzędziowy
z wyposażeniem**

Zestaw narzędzi do karoserii aluminiowej

- Do pracy przy aluminiowych częściach karoserii za pomocą narzędzi specjalnych, np. przy karoseriach aluminiowych oraz elementach aluminiowych karoserii o konstrukcji mieszanej np. w AUDI Q7 2015 →, A2 (częściowo), A6 od 2011 →, A8, R8, TT BMW serii 5, serii 6, Z8 Land Rover Defender Mitsubishi i-MiEV 2009 → 2016 PORSCHE Cayenne 2018 →, VW Touareg 2018 →
- Czerwone oznaczenie narzędzi informuje użytkownika o zastosowaniu specjalnym w pracach przy aluminium albo pracach mieszanych.

Koncepcja narzędzi do karoserii aluminiowych

- Zaletą czerwonego oznaczenia:** aby uniknąć tzw. korozji kontaktowej należy używać tylko narzędzi przewidzianych do obróbki aluminium (dlatego ważne jest oddzielenie narzędzi przewidzianych do obróbki aluminium i obróbki blachy)!
- Uwaga:** Przy użytkowaniu należy uwzględnić odpowiednie wytyczne dotyczące napraw producentów samochodów!

Zawartość:

- 2 szczypce zaciskowe, smukłe, proste szczęki
- 2 szczypce zaciskowe, smukłe, jedna szczeka wygięta
- 2 szczypce zaciskowe, jedna szczeka z możliwością wychylenia, długość: 250 mm
- 3 szczypce zaciskowe, napinające równolegle, długość: 250 mm
- 4 szczypce zaciskowe, kombinowany kształt szczęk, długość: 190 mm
- 1 szczypce zaciskowe, długość: 300 mm
- 1 szczypce uniwersalne, długość: 250 mm
- 1 dźwignia do demontażu, długość: 250 mm
- 1 skrobak kątowy z ostrzem wymiennym
- 1 obcęgi zbrojarskie, długość: 250 mm
- 4 różne kowadła ręczne
- 2 łyżki blacharskie, różne długości
- 1 łyżka blacharska do prostowania, stal specjalna z wkładką ze skóry
- 1 kleszcze do falcowania, wygięte pod kątem 45°
- 1 uchwyt pilnika do nadwozia, z drewna, płaski
- 1 uchwyt pilnika do nadwozia, z drewna, półokrągły
- 2 różne pilniki-nakładki do nadwozia
- 1 pilnik do nadwozia (350 x 430 mm) drobny
- 1 pilnik do nadwozia (350 x 430 mm), zgrubny
- 2 młotek do wyrównywania wklęsłości
- 1 młotek aluminiowy
- 6 różnych młotków miękkich z obuchem z tworzywa sztucznego
- 1 przecinak do blachy karoserii, szerokość ostrza 26 mm
- 1 nożyce do blachy, tnące w lewo
- 1 nożyce do blachy, tnące w prawo
- 1 kleszcze do wyłaczania otworów, długość: 300 mm
- 1 szcotka druciana
- 1 młotek ślusarski, 300 g
- 1 młotek ślusarski, 500 g
- 1 młotek angielski
- 2 szczypce do kabłąków, małe
- 2 szczypce do kabłąków, duże
- 1 rysik do trasowania, 240 mm
- 1 linijka, płaska, 500 mm
- 1 miarka taśmowa zwijana, 5 m
- 1 pręt magnetyczny, elastyczny
- 1 chwytak pazurowy
- 1 zestaw przebijaków, 6-częściowy
- 2 zaciski śrubowe
- 1 szczypce uniwersalne
- 3 kształtki

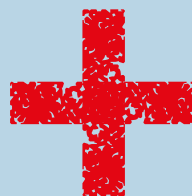



Konceptcja narzędzi | Karoserie aluminiowe



Das Werkzeug

Stworzone razem z wiodącymi
producentami samochodów!

NOWOŚĆ!

65



**65 profesjonalnych narzędzi
do karoserii aluminiowych!**

Wszystkie zestawy
narzędzi są
dostarczane
z 7 matami
antyślizgowymi!

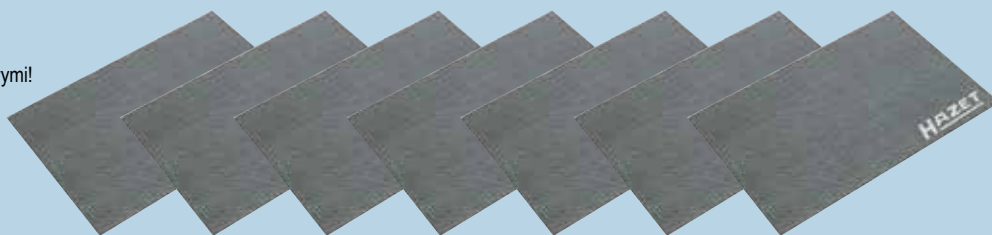

0-179 NX/65ALU

EAN-No. 4000896219124

Same narzędzia





HAZET
Das Werkzeug

- ARTYKUŁY DLA FANÓW
- HAZET LINE
- RACING TOOL LINE
- MODA

HAZET[®]

Das Werkzeug

www.hazet.de/fan-shop



NOWOŚĆ!

SKLEP DLA FANÓW HAZET!

4937-1/4

EAN-No. 4000896219056



4

NOWOŚĆ!

Kanał Youtube
HAZET



Narzędzie do demontażu podwójnych kół (bliźniaków)

- Łatwy demontaż ciężko obracającego się koła zewnętrznego
- Nadaje się do łatwego demontażu podwójnych kół (bliźniaków) oraz osi hamowanych hamulcem tarczowym i bębnowym
- Narzędzie obsługiwane ręcznie, małe działanie siły
- Nadaje się do osi wszystkich ciągników, omnibusów, naczep i przyczep
- Sposób pracy:
 - Za pomocą wrzeciono przelożyć elementy dociskowe przez otwory w obręczy koła
 - Wrzeciono przenosi konieczną siłę i oddziela zewnętrzne podwójne koło od piasty
- Zawartość (zestaw 4-częściowy):
 - 1 element opierający się o kołnierz obręczy koła z gniazdem na wrzeciono (kula), \varnothing 44 mm
 - 1 wrzeciono M 24 x 2,0 z napędem 6-kątnym s 17 mm
 - 1 element dociskowy, wielkość 1 \varnothing 48 x 40 mm
 - 1 element dociskowy, wielkość 2 \varnothing 50 mm



s 17
mm



4800/8, EAN-No. 4000896216499

Walizka z adapterami do chłodziw do pojazdów użytkowych

- Kontrola szczelności w układach chłodniczych i obiegach grzewczych
- 4800-1 Pompa układu chłodzenia do 2,5 bar
- 4800-2 Łącznik elastycznego przewodu węzowego
- 4800-3 Adapter do chłodziw do pojazdów DAF 45 rok prod. 05/1991 → 12/2000, DOOSAN koparka kołowa S, koparka gaśnicowa DX, KAESER Mobilair LIEBHERR A308-316, MERCEDES-BENZ Vito, Viano, Solaris, NISSAN wózki widłowe, PUTZMEISTER BSA 1409, SCANIA Vabis
- 4800-5 A Adapter do chłodziw do pojazdów COMPAIR Sprężarka mobilna ze zbiornikiem wyrównawczym VW LINDE wózek widłowy, PUTZMEISTER BSA 1407D · BSA 2110 HP-D, RENAULT Midlum rok prod. 01/2000 → 12/2013, Volvo FE rok prod. 05/2006 → · FL rok prod. 03/2000 →
- 4800-25 Adapter do chłodziw do pojazdów: autobusy MAN takie jak Lions Coach, Lions Star, Lions Comfort, Lions City, MERCEDES-BENZ Citaro rok prod. 01/1998, IVECO Euro-Star, Euro-Tech, Euro-Truck, Stralis, Daily z czarnym zamknięciem, MAN F90, F2000, TGA rok prod. 03/2000 →, TGL rok prod. 04/2005 →, TGM rok prod. 10/2005 →, TGS rok prod. 10/2007 → 01/2012, TGX rok prod. 10/2007 → 01/2012 pojazdy użytkowe MERCEDES-BENZ Actros, Atego 1217 rok prod. → 1999, Eco 8401, SK1728 Antos, Arocs, Atego rok prod. 1998 → 2013, Axor rok prod. 09/2001 → 10/2004, Eonic, Zentros
- 4800-26 Adapter do chłodziw do pojazdów DAF CF, XF Euro 6 rok prod. 2013
- 4800-27 Adapter do chłodziw do pojazdów MERCEDES-BENZ Atego rok prod. 2014
- 4800-28 Adapter do chłodziw do pojazdów MERCEDES-BENZ Actros EURO 6, ze zbiornikiem wyrównawczym HEYCO rok prod. 2014, → MAN TGX i TGS EURO 6, ze zbiornikiem wyrównawczym HEYCO rok prod. 2012 →
- Przygotowanie do poszczególnych typów pojazdów, patrz: www.hazet.de → Doradca ds. zastosowań → Adapter do chłodziw 4800



Doradca ds. zastosowań



Made in Germany



4800/6, EAN-No. 4000896216482

NOWOŚĆ!

Tester układu chłodzenia do maszyn rolniczych

- Kontrola szczelności w układach chłodniczych i obiegach grzewczych
- 4800-1 Pompa układu chłodzenia do 2,5 bar
- 4800-2 Łącznik elastycznego przewodu węzowego
- 4800-3 Adapter do chłodnic do pojazdów **AMAZONE** Pantera, **CLAAS** Jaguar · Lexion · Scorpion · Ares · Atlas · Ceres, **FENDT MASSEY**, **FERGUSON** ze zbiornikiem nr 180224M92 i 4296015M1, **CASE** Quadtrac · Magnum
- 4800-4 A Adapter do chłodnic do pojazdów **CASE** Puma · SBS · LBS · Optum · Maxxum · CVX, **NEW HOLLAND** TVT · T7, T7 Elite Pack · T6, **FENDT** Vario rok prod. 2000 → kombajn zbożowy seria L, **CLAAS** Arion · Axion, **DEUTZ** silniki 3,6 PowerPack · BF6M1013FC · TCD2013L6 2V i 4VGenset 250kV
- 4800-5 A Adapter do chłodnic do pojazdów **FENDT** Farmer 300 rok prod. 1988 → Typ 500 · Typ 700 · Vario rok prod. 1988 → 2000
- 4800-20 Adapter do chłodnic do pojazdów **CLAAS** Xerion · Tucano oraz do wszystkich nowych maszyn **CLAAS** ze zbiornikiem wyrównawczym **MERCEDES-BENZ**
- Przeprowadzanie do poszczególnych typów pojazdów, patrz: www.hazet.de → Doradca ds. zastosowań → Adapter do chłodnic 4800



Doradca ds. zastosowań



Made in Germany



2784 SLg-1

EAN-No. 4000896218240

NOWOŚĆ!

Klucz nasadowy udarowy (profil specjalny) MERCEDES-BENZ, bardzo długi

- Zoptymalizowany profil specjalny do mocowania nakrętek lekkiej konstrukcji z łbem płaskim bez narażania na uszkodzenie
- Do obsługi nakrętek lekkiej konstrukcji w ramach, sprzęgach siodłowych, podporach przednich i amortyzatorach drgań o profilu specjalnym w samochodach **MERCEDES-BENZ** Actros, Antos i Arocs rok prod. 2016
- Powierzchnia: fosforanowana
- Długość całkowita: 75 mm
- Końcówka: profil rowkowy
- Ø 39 mm



Made in Germany



NOWOŚĆ!

4971-11

EAN-No. 4000896218257

Narzędzie do cofania zacisku w hamulcu tarczowym KNORR-BREMSE

- Do uruchamiania regulatora luzu hamulca na hamulcach tarczowych KNORR-BREMSE
- Do regulacji zacisku w hamulcu tarczowym KNORR-BREMSE za pomocą klucza nasadowego
- Specjalny profil o 11 zębach
- Odpowiedni do zacisków w hamulcu tarczowym KNORR-BREMSE na osiach samochodów ciężarowych, omnibusów, naczep i przyczep wszystkich marek



s 12
mm

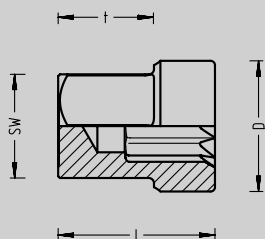

Made in Germany

SW mm	l mm	d mm	t mm
12	18	15	11



1004 S-33, EAN-No. 4000896055791

20 3/4" 

NOWOŚĆ!

Klucz nasadowy udarowy, bardzo długa wersja

- Wersja bardzo długa
- Np. do głęboko osadzonych śrub mocujących koła/nakrętek w pojazdach użytkowych
- Z otworem do trzpienia ochronnego lub pierścienia sprężynowego zabezpieczającego i rowkiem do pierścienia o-ring
- DIN 3129, ISO 2725-2



s 33 mm

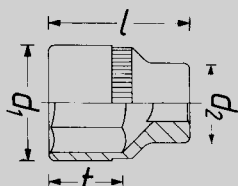

Made in Germany

l mm	d ₁ mm	d ₂ mm	t mm
400	48	44	32



NOWOŚĆ!



HAZET[®]

600N/6-150

Das Werkzeug

EAN-No. 4000896219216

Jubileuszowy zestaw kluczy płasko-oczkowych



Wersja długa, wąska · Wąskie łby · Uchwyt w kształcie podwójnego, bardzo stabilnego profilu HAZET T
Główka klucza oczkowego odchylna o 15° · Powierzchnia: chromowana, główka polerowana
DIN 3113 Form A · ISO 3318, ISO 7738



 **Made in Germany**



Specjalna oferta jubileuszowa!

NOWOŚĆ!

136

Assistant® z wyposażeniem

179 NX-7/136

EAN-No. 4000896219094



179NX-7

Made in Germany



Das Werkzeug

HiPer
1000 Nm 12 1/2

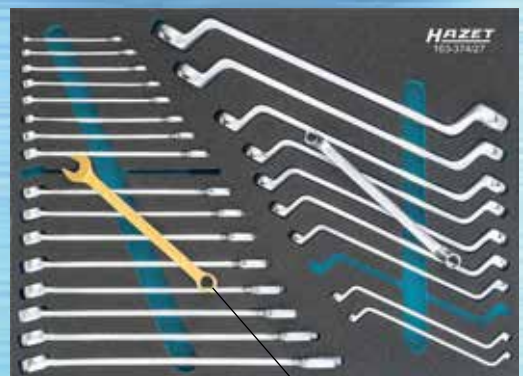

Nowa generacja
wózków
narzędziowych!

Oferta jubileuszowa

Wózek serwisowy za darmo!



1 Zestaw kluczy nasadowych 163-138/77, 77-częściowy

1/4 s 4-14 mm 1/2 s 10-32 mm

1/2 916 HP HiPer

2 Zestaw wkrętek 163-141/31, 31-częściowy

4x4x4

3 Zestaw kluczy maszynowych 163-374/27, 27-częściowy

s6 - 24 mm

s6x7 - 30x32 mm

Made in Germany

Z kluczem jubileuszowym
z wytłoczonym napisem
„150 lat”



Dostępne tylko w roku
jubileuszowym 2018!

3/3+

Twój przedstawiciel HAZET