

Special 2018

WORLDWIDE



PRZEMYSŁ + MOTORYZACJA

2018



Made in Germany



Made in Germany



LAT PRZYSZŁOŚCI



Das Werkzeug



SmartTAC

Made in Germany

Pobierz plik PDF
SWW 2018

www.hazet.de



Dobra robota firmy HAZET!
Oferta ważna do 28.02.2019





Wózki narzędziowe nowej generacji!

Assistant[®]
179 N

Z okazji jubileuszowego roku 2018 firma HAZET po raz kolejny opracowała coś wyjątkowego: nową generację wózków narzędziowych 179 N. Dzięki ciągłemu dążeniu do rozwoju wózków narzędziowych powstały nowe wersje znanej serii 179 wyróżniające się innowacyjnością aż do najmniejszego szczegółu.

Zaprojektowane i produkowane w zakładzie 3 firmy HAZET w Remscheid nowe wózki narzędziowe serii 179 N zachwycają najwyższymi standardami jakości. Do produkcji wózków firma HAZET wykorzystuje najnowocześniejsze techniki wytłaczania i malowania proszkowego, dzięki którym prowadzone przez właścicieli rodzinne przedsiębiorstwo z Remscheid stało się jednym z największych i najbardziej renomowanych producentów wózków narzędziowych.

Cztery modele nowej serii 179 N różnią się przy tym szerokością:
179 N/179 N X (szer. 786 mm), 179 N XL (szer. 959 mm) oraz 179 N XXL (szer. 1133 mm)



179 N X

Niezwykle solidny —
 Made in Germany

Wózek narzędziowy



NOWOŚĆ!

1



2



3



4



5



Kanal YouTube
HAZET



NOWA KONSTRUKCJA POWIERZCHNI ROBOCZYCH, ZABEZPIECZENIE KRAWĘDZI I FRONTÓW SZUFLAD

- 179 N z blatem z tworzywa sztucznego, 179 NX, 179 NXL, 179 NXXL z blatem ze stali szlachetnej
- Znacznie powiększone powierzchnie do przechowywania i powierzchnie robocze, w zależności od wariantu wózka nawet o 30%

1

BLATY ROBOCZE

- W pełni uszczelniona, odporna na działanie rozpuszczalników powierzchnia robocza z tworzywa sztucznego lub stali szlachetnej chroni wnętrze wózka narzędziowego przed rozlanymi cieczami
- Wyjątkowa ochrona dzięki wysokiej jakości osłonom krawędzi z tworzywa sztucznego
- Powierzchnia robocza ze stali szlachetnej [179 N X (opcjonalnie), 179 N XL, 179 N XXL]
- Umieszczone w płycie roboczej miejsca na akcesoria takie jak uchwyt na laptopa i nasadzone moduły

2

KORPUS/UCHWYT TRANSPORTOWY

- Wyjątkowo wytrzymałe wykonanie dzięki konstrukcji dwuciankowej
- W całości spawana konstrukcja korpusu umożliwia wykorzystanie wózka do codziennych ciężkich zadań w warsztacie
- Zoptymalizowane, elastyczne osłony krawędzi na wszystkich czterech narożnikach zapewniają prawdziwą ochronę przed uderzeniami dzięki koncepcji wewnętrznego tłumienia
- Zoptymalizowany pod kątem ergonomii uchwyt transportowy zapewnia lepszą zwrotność
- Uchwyt z metalu po lewej stronie, czarny, malowany proszkowo w modelu 179 N lub odporny uchwyt ze szczotkowanej stali szlachetnej w modelach 179 N X, 179 N XL oraz 179 N XXL

3

KONCEPCJA BLOKADY

- Nowe, ergonomiczne umieszczenie zamka z boku umożliwia lepszą obsługę i chroni klucz oraz zamek przed uszkodzeniami
- Bezpiecznie umieszczone zamknięcie z nowym centralnym mechanizmem zamykającym zapewnia optymalną ochronę własności
- 2-stopniowa blokada:
 - Blokada centralna zamykana za pomocą zamka bębnowego z 2 składanymi kluczami
 - Mechanizm wzajemnego blokowania się szuflad przed wysuwem dla zminimalizowania ryzyka wywrócenia się wózka

4

KONCEPCJA SZUFLAD

- Automatyczny dociąg i blokada wysuwu pozostałych szuflad po wyciągnięciu jednej zapobiega przypadkowemu otwarciu
- Obciążenie od 25 kg na szufladę
- Pełny wysuw z łożyskowanymi kulkowo szynami teleskopowymi
- Innowacyjna konstrukcja szuflady umożliwiająca optymalne wykorzystanie przestrzeni wewnętrznej
- Nowe fronty szuflad umożliwiają optymalną obsługę
- Nowa, niebrudząca się powłoka szuflad ułatwia czyszczenie
- Wielkość szuflad w systemie porządkowym 3/3+
- Szuflada niska (wys. 76,5 mm), szuflada wysoka (wys. 161 mm)

5

NOWE, WYDAJNE PODWOZIE

- Duże kółka o wysokiej obciążalności (\varnothing 125 mm) z precyzyjnym łożyskiem kulkowymi i podwójnym wieńcem kulkowym w łożysku wychylnym. Łatwy ruch również przy dużym obciążeniu dynamicznym
- 2 kółka zwrotne z podwójną blokadą: hamowane kółko zapobiega odjeżdżaniu, hamowane łożysko kulkowe zapobiega kręceniu się kółek zwrotnych, np. na pochyłych powierzchniach
- Pierścień ochronny zapobiega wnikaniu kurzu i włókien
- Szare, niepozostawiające śladów kółka elastyczne umożliwiają ciche toczenie

Wózki narzędziowe 179 N | 179 N X

NOWOŚĆ!

Assistent[®]

Assistent
2K-Safety-Insert-System

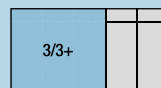

Do wyboru z płytą roboczą ze stali szlachetnej lub tworzywa sztucznego

179 N

Automatyczne wsuwanie!

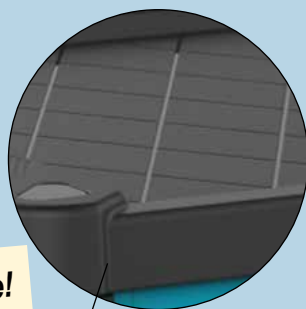

179 NX

Automatyczne wsuwanie!



EDELSTAHL[®]
Rost
frei



179 N-7
Made in Germany



179 NX-7
Made in Germany

Dostępne od maja 2018!

Wózek narzędziowy bez wyposażenia

HAZET No.	Płyta robocza	Liczba Szuflady	Wymiary wewnętrzne szuflady	EAN-No. 4000896 +	Cena netto €
179 N-6	Tworzywo sztuczne	6	szer. 522 x wys. 398	214570	859,-
179 N-7	Tworzywo sztuczne	7	szer. 522 x wys. 398	214488	899,-
179 N-8	Tworzywo sztuczne	8	szer. 522 x wys. 398	214587	979,-
179 N X-6	Stal szlachetna	6	szer. 522 x wys. 398	215560	910,-
179 N X-7	Stal szlachetna	7	szer. 522 x wys. 398	215577	930,-
179 N X-8	Stal szlachetna	8	szer. 522 x wys. 398	215584	999,-

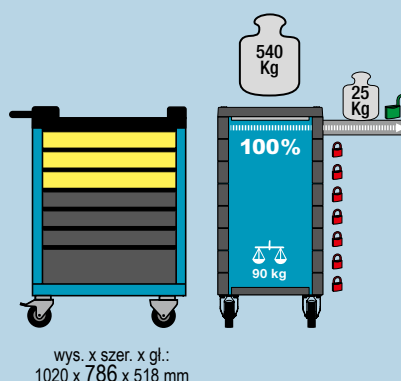

wys. x szer. x gł.:
1020 x 786 x 518 mm

Made in Germany

Od **859,-** €
netto

Wózek narzędziowy z wyposażeniem



Assistent[®]

179 N-7/137

EAN-No. 4000896215270

Assistent
2K-Safety-Insert-System

3/3+

137

NOWOŚĆ!



179N-7

Made in Germany

137. profesjonalnych narzędzi!

1



2



3

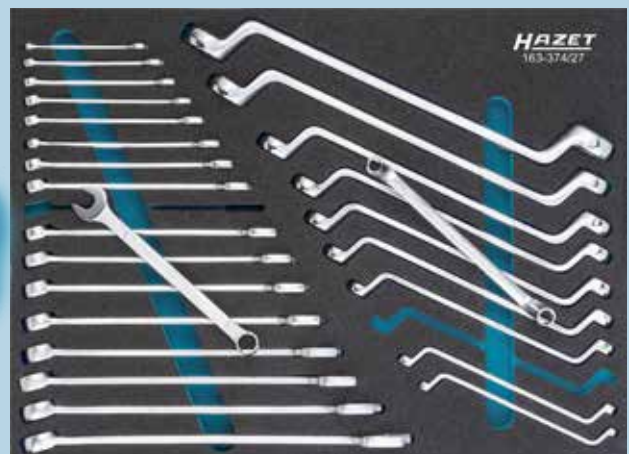

1 Zestaw kluczy nasadowych 163-138/77, 77-częściowy

¼ s 4-14 mm ½ s 10-32 mm

2 Zestaw wkrętek 163-141/31, 31-częściowy

3 Zestaw kluczy do śrub 163-374/27, 27-częściowy

s6 - 24 mm

s6 x 7 - 30 x 32 mm

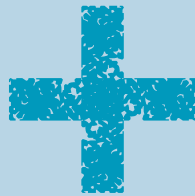

Gratis!



12⁵ 1/2

9012M
1100 Nm!
Tylko 92 mm!

5122-2CT
40-200 Nm!

±4%

Made in Germany

12⁵ 1/2

Dostępne od maja 2018!

Wózki narzędziowe z wyposażeniem

Sugerowana cena detaliczna:

5122-2CT: 143,00 EUR/9012 M: 159,- EUR, bez VAT

1.500,-[€]
netto

Wózek narzędziowy 179 N XL

Assistent[®]

179 N XL-7/265

EAN-No. 4000896215201

Assistent
2K-Safety-Insert-System

NOWOŚĆ!

Automatyczne wsuwanie!



179 N XL-7
Made in Germany

Dostępne od maja 2018!

Wózek narzędziowy bez wyposażenia

HAZET No.	Płyta robocza	Liczba Szuflady	Wymiary wewnętrzne szuflady	EAN-No. 4000896 +	Cena netto €*
179 N XL-6	Stal szlachetna	6	szer. 696 x wys. 398	215171	1.340,-
179 N XL-7	Stal szlachetna	7	szer. 696 x wys. 398	215164	1.415,-
179 N XL-8	Stal szlachetna	8	szer. 696 x wys. 398	215218	1.427,-

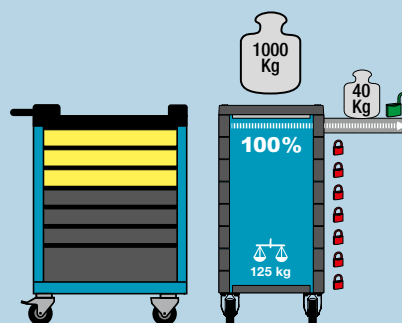

wys. x szer. x gł.:
1020 x 959 x 518 mm

Wózek narzędziowy z wyposażeniem



NOWOŚĆ!

265

265. profesjonalnych narzędzi!

4/3+

1

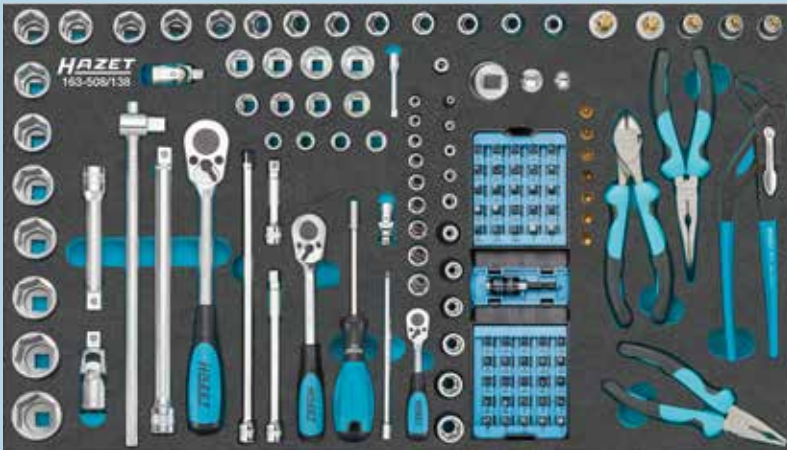

2

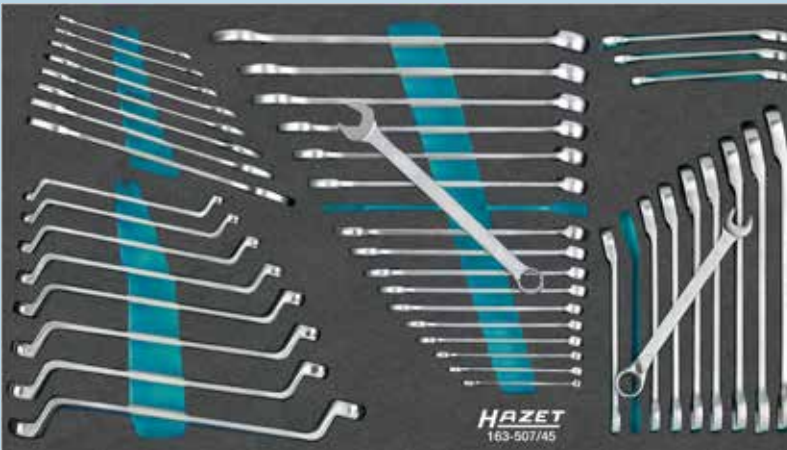

3



4

1 Zestaw narzędzi 163-508/138, 138-częściowy

10 $\frac{1}{4}$ \odot s 5,5 – 13 mm 11 $\frac{3}{8}$ \odot s 10 – 22 mm
12 $\frac{1}{2}$ \odot s 10 – 32 mm 13 $\frac{3}{4}$ \odot E5 – E10 14 $\frac{1}{2}$ \odot E10 – E20
15 $\frac{1}{2}$ \odot T 15 – T 40 16 $\frac{1}{2}$ \odot T 20 – T 55
 8858-2 958-2 1058-2 2250-1 17 $\frac{1}{4}$ \odot 810 SPC-6.3 18 $\frac{1}{4}$ \odot
 760-2 1802 M-22 1841 M b-33 1850 M-22

2 Zestaw kluczy maszynowych płaskich 163-507/45, 45-częściowy

19 \odot s 6x7 – 21x22
20 \odot s 6 – 24
21 \odot s 6x7 – 21x22
22 \odot s 8 – 19

3 Zestaw wkrętaków 163-480/57, 57-częściowy

23 \odot 0,5 x 3,0 x 80 0,8 x 4,0 x 100 1,0 x 5,5 x 125
 1,2 x 6,5 x 150 1,6 x 10 x 175 mm
24 \odot PH 1, PH 2, PH 3 25 \odot T 10, T 20, T 25, T 27, T 30

4 Kasetka na wiertła kręte 2128-1, 25-częściowa

\odot 1–13 mm

Wózki narzędziowe z wyposażeniem

Made in Germany

2.599,- €
netto

Wózek narzędziowy 179 N XXL

Assistent® 179 N XXL-7/340
EAN-No. 4000896215072

Assistent
2K-Safety-Insert-System

NOWOŚĆ!

Automatyczne wsuwanie!



179 N XXL-7
Made in Germany

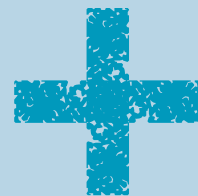

Dostępne od maja 2018!

Wózek narzędziowy bez wyposażenia

HAZET No.	Płyta robocza	Liczba Szuflady	Wymiary wewnętrzne szuflady	EAN-No. 4000896 +	Cena netto €*
179 N XXL-7	Stal szlachetna	7	szer. 870 x wys. 398	214624	1.869,-
179 N XXL-8	Stal szlachetna	8	szer. 870 x wys. 398	214778	1.971,-

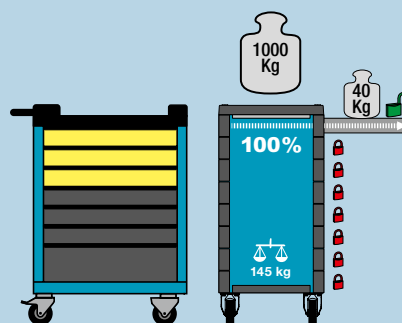

wys. x szer. x gł.:
1020 x 1133 x 518 mm

Wózek narzędziowy z wyposażeniem



5/3+

340

NOWOŚĆ!

340. profesjonalnych narzędzi!



- 1 Zestaw kluczy nasadowych 163-481/194, 194-częściowy
 $\frac{3}{8}$ ¼ ○ s3-14 mm, wersja krótka s4-13 mm, wersja długa, ● E 4-10 ⚙ T 15-40 ⚙ ⚙ ⚙ ○
 $\frac{1}{2}$ ○ s10-22 mm, wersja krótka s12-19 mm, wersja długa ○ wersja krótka
 $\frac{1}{2}$ ○ s10-32 mm, wersja krótka ⚙ M 6 - M 14 ⚙ T 20-60, ○ 4-22 mm ○ M 5-M 18
- 2 Zestaw szczypiec 163-511/4, 4-częściowy 760-2 1802 M-22 1841 M b-33 1850 M-22
- 3 Zestaw wkrętaków 163-480/57, 57-częściowy
 ⚙ 0,5x3,0x80 - 1,6x10x175 mm, ⚙ ⚙ T 10 - T 30
- 4 Zestaw wybijaków 163-510/8, 8-częściowy 730 730-3 730-6 751 HS/5 2140-50
- 5 Zestaw kluczy maszynowych płaskich 163-478/40, 40-częściowy
 ⚙ s6x7 - 34x36 mm, ⚙ s6 - 34 mm, ⚙ s6x7 - 24x27 mm
- 6 Zestaw kluczy płasko-oczkowych grzechtokowych 163-509/12, 12-częściowy, 9⊖ 8-19 mm
- 7 Kasetka na wiertła kręte 2128-1, 25-częściowa, ∅ 1-13 mm



Wózek narzędziowy z wyposażeniem

Made in Germany

2.999,-€*
netto



NOWOŚĆ!

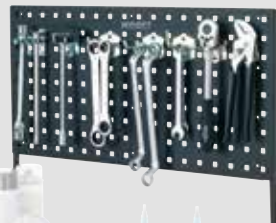

179 N-26

EAN-No. 4000896215522

**Płyta perforowana
na narzędzia**

• Do 179N, 179NX

120,-€*
netto

NOWOŚĆ!



179 N XL-26

EAN-No. 4000896512539

**Płyta perforowana
na narzędzia**

• Do 179N XL

125,-€*
netto

NOWOŚĆ!



179 N-42

EAN-No. 4000896215621

Uchwyt na laptopa

• Do 179N, 179NX,
179N XL, 179N XXL

105,-€*
netto

Akcesoria do wózków narzędziowych nowej generacji!



179-28

EAN-No. 4000896141234

**Skrzynka
przywieszana**

29,50€*
netto



179-35

EAN-No. 4000896141074

Uchwyt do puszek

28,90€*
netto



180-33

EAN-No. 4000896120833

Kosz na śmieci

49,-€*
netto



Dostawa nie obejmuje przedstawionych narzędzi i akcesoriów

Wózek narzędziowy



NOWOŚĆ!

179 N XXL-26

EAN-No. 4000896215546

Płyta perforowana na narzędzia

• Do 179 N XXL

129,-€*
netto



NOWOŚĆ!

179 N-19

EAN-No. 4000896214457

Taca na drobne części

16,50€*
netto



179 N-21

EAN-No. 4000896215553

Drzwiczki boczne

- Możliwość zamontowania z lewej lub prawej strony
- Do 179 N, 179 N X, 179 N XL, 179 N XXL

115,-€*
netto



180-24

EAN-No. 4000896110827

Uchwyt na dokumenty

18,-€*
netto



180-34

EAN-No. 4000896120840

Uchwyt na rolki papieru

50,-€*
netto



179-33

EAN-No. 4000896208272

Pojemnik na odpady

92,-€*
netto



Dostawa nie obejmuje przedstawionych narzędzi i akcesoriów

Assistent[®]
179 N



179 N XXL

Assistent® 178 N-7/147

EAN-No. 4000896205080

Assistent
2K-Safety-Insert-System

3/3	
-----	--

147



178 N-7
Made in Germany

147.
profesjonalnych narzędzi!

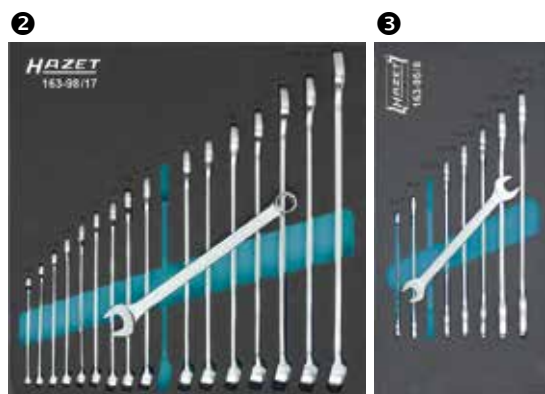

1 Zestaw narzędzi 163-466/106, 106-częściowy

⌀ 1/4 s4-13 mm ⌀ 1/2 s10-32 mm

2 Zestaw kluczy płasko-oczkowych 163-98/17, 17-częściowy

⌀ s6 - 24 mm

3 Zestaw kluczy płaskich dwustronnych 163-95/8, 8-częściowy

⌀ s6x7 - 21x22 mm

4 Zestaw narzędzi 163-330/16, 16-częściowy

⌀ 0,5 x 3,0 0,8 x 4,0 1,0 x 5,5 1,2 x 6,5 mm
+ PH 1 PH 2
⊖ T 10 T 15 T 20 T 25 T 27 T 30

Skład zestawu:

Kanal YouTube firmy HAZET

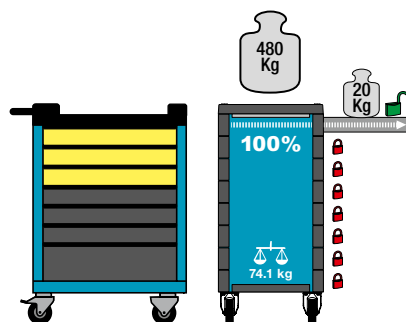

wys. x szer. x gł.:
1035 x 780 x 496 mm

999,- €
netto

Wózek narzędziowy ze skrzynią nasadzaną na wózek



Assistent® 178 N-10

EAN-No. 4000896202805

3/3		
-----	--	--

Wózek narzędziowy ze skrzynią nasadzaną na wózek

- Dwustopniowa koncepcja ryglowania:
 - Blokada centralna zamykana za pomocą zamka bębnowego z 2 kluczami
 - Indywidualna blokada zapobiegająca mimowolnemu otwieraniu
 - Pełny wysuw z prowadnicą rolkową
- Bogata oferta wyposażenia dodatkowego

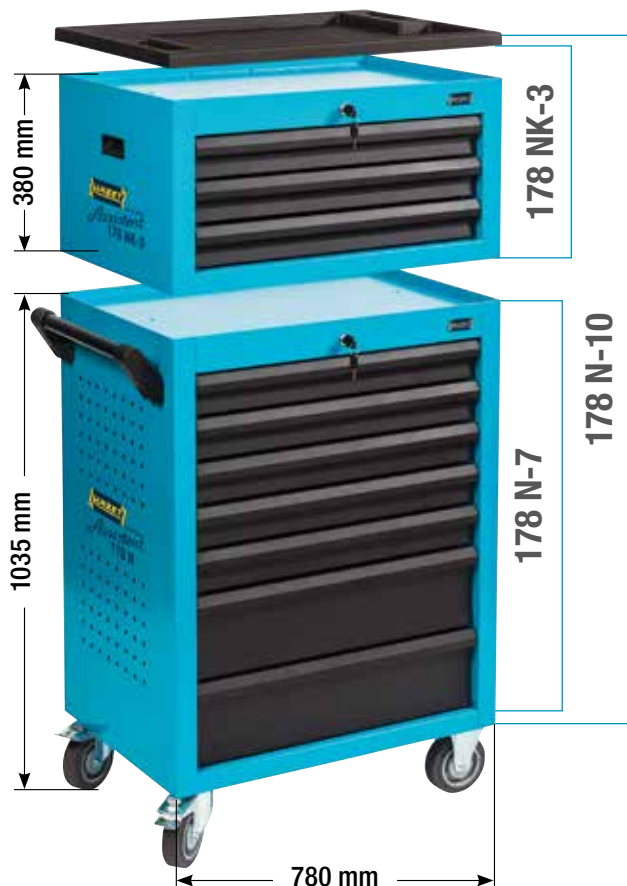

Assistent® 177-9

EAN-No. 4000896207275

3/3		
-----	--	--

Wózek narzędziowy ze skrzynią nasadzaną na wózek

- Dwustopniowa koncepcja ryglowania:
 - Blokada centralna zamykana za pomocą zamka bębnowego z 2 składanymi kluczami
 - Indywidualna blokada zapobiegająca mimowolnemu otwieraniu
 - Pełny wysuw z prowadnicą rolkową
- Bogata oferta wyposażenia dodatkowego



Kanał YouTube firmy HAZET



Made in Germany

813,-€*
netto

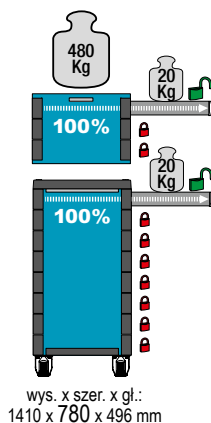

HAZET No.	519 x 348 x 74 mm	519 x 348 x 159 mm	kg	Nr EAN 4000896+	Cena netto €*
178 N-10	8 x	2 x	107.8	202805	813,-
178 NK-3	3 x	-	33.7	202799	283,-
178 N-7	5 x	2 x	74.1	202782	530,-

Made in Germany

772,-€*
netto

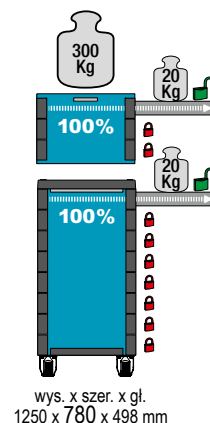

HAZET No.	519 x 348 x 74 mm	519 x 348 x 159 mm	kg	Nr EAN 4000896+	Cena netto €*
177-9	7 x	2 x	107.8	207275	772,-
177 K-3	3 x	-	33.7	207190	283,-
177-6	4 x	2 x	62.8	148578	495,-

Assistent® 167-3

EAN-No. 4000896205332

Assistent
2K-Safety-Insert-System

2x

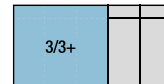

Pasuje do dwóch wkładek 3/3+ na półkę

Wózek serwisowy

- Elastyczny i stabilny, do każdego zastosowania
- Kolejna półka i mata antypoślizgowa dostępne opcjonalnie
- Duże kółka z łożyskami kulkowymi (Ø 100 mm), 2 kółka kierowane (1 z podwójnym hamulcem), 2 kółka niekierowane
- Z osłoną przed włóknami — ochrona łożysk przed zabrudzeniem i włóknami
- Szare, niepozostawiające śladu kółka elastyczne umożliwiają ciche toczenie
- Maksymalne obciążenie całkowite: 150 kg

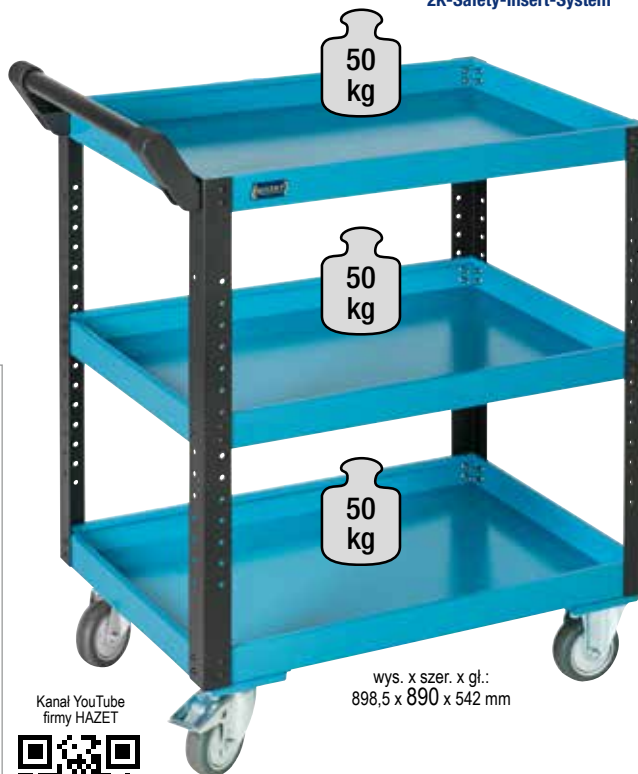

wys. x szer. x gł.:
898,5 x 890 x 542 mm

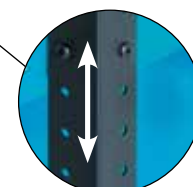

15-krotna regulacja wysokości

167-3S

EAN-No. 4000896207206

- Możliwości niestandardowego mocowania przy wykorzystaniu prostokątnych perforacji na ściankach
- Maksymalne obciążenie całkowite: 150 kg

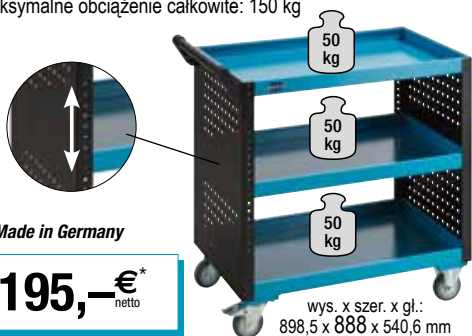

wys. x szer. x gł.:
898,5 x 888 x 540,6 mm

Made in Germany

195,-€
netto

Kanał YouTube firmy HAZET



Made in Germany

177,-€
netto

Assistent® 167 XXL

EAN-No. 4000896210565

Kanał YouTube HAZET



Wózek montażowy XXL

- Elastyczny i stabilny, do każdego zastosowania
- Kolejna półka dostępna opcjonalnie
- Płyta robocza: drewno brzoźowe Multiplex, wymienna
- Po bokach płyta perforowana do umieszczania akcesoriów
- Duże kółka na łożyskach kulkowych (Ø 125 mm), 2 kółka skrętne Ø 125 mm (2 z podwójnym hamulcem), 2 kółka niekierowane
- Z osłoną przed włóknami — ochrona łożysk przed zabrudzeniem i włóknami
- Łatwe przemieszczanie również przy dużym obciążeniu dynamicznym
- Szare, niepozostawiające śladów kółka elastyczne umożliwiają ciche toczenie
- Nośność całkowita (dynamiczna): 500 kg



Akcesoria do wózka montażowego XXL

HAZET No.	Artykuł	Nr EAN 4000896+	Cena netto €*
1	180-24 Uchwyt na dokumenty (bez zdjęcia)	110827	18,-
2	180-33 Kosz na śmieci	120833	49,-
3	180-34 Uchwyt na rolki papieru	120840	50,-
4	180-35 Uchwyt do puszek	120826	29,50
5	161-3D Bęben z przewodem elektrycznym	048878	64,-
6	179-28 Skrzynka przywieszana (bez zdjęcia)	141234	29,50
7	179-35 Uchwyt do puszek (bez zdjęcia)	141074	28,90
8	112/11 Zestaw uchwytów narzędziowych ³ (bez zdjęcia)	104239	37,50

³ Więcej uchwytów narzędziowych można znaleźć w Katalogu narzędzi firmy HAZET 2018, strona 46

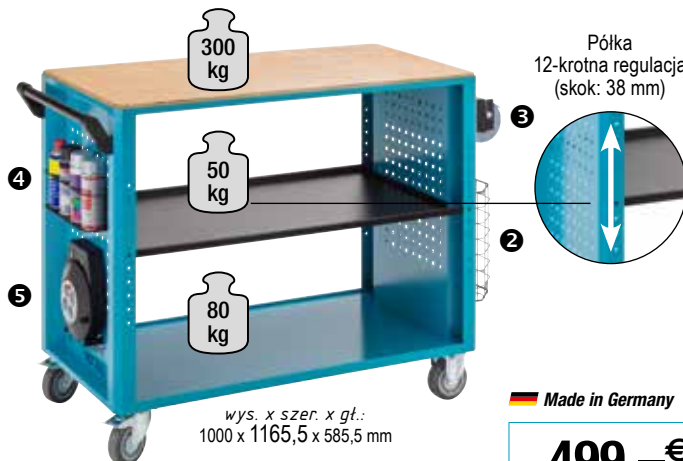

wys. x szer. x gł.:
1000 x 1165,5 x 585,5 mm

Półka 12-krotna regulacja (skok: 38 mm)

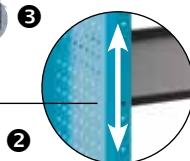

Made in Germany

499,-€
netto

Dostawa nie obejmuje przedstawionych narzędzi i akcesoriów

STÓŁ UNIWERSALNY SKŁADANY



Assistent 167 T
EAN-No. 4000896210503

STÓŁ UNIWERSALNY SKŁADANY

Assistent
2K-Safety-Insert-System

3/3+	
------	--



- Możliwość obrotu blatu o 90° do dołu
- 15-krotna regulacja wysokości (skok: 25 mm)
- Stabilna konstrukcja z blachy zgrzewanej
- Kółka z łożyskami kulkowymi (∅ 50 mm), 2 kółka skrętne z hamulcem, 2 kółka skrętne
- Łatwe przemieszczanie również przy dużym obciążeniu dynamicznym
- Szare, niepozostawiające śladów kółka elastyczne umożliwiają ciche toczenie
- Przechodzi pod pojazdami o prześwicie pod podwoziem większym niż 130 mm
- Nośność stołu: 35 kg
- Nośność całkowita (dynamiczna): 150 kg
- Dostawa, w opakowaniu płaskim (wys. x szer. x gł.: ok. 105 x 940 x 790 mm)



Akcesoria do Multi Table 167 T

	HAZET No.	Artykuł	Nr EAN 4000896+	Cena netto €
1	1979 N-8	Składana lampa LED	203321	39,90
2	197 N-1	Miska warsztatowa uniwersalna, 6 l	198924	9,15
3	197-2	Miska warsztatowa uniwersalna, 16 l	146802	31,-
4	162 C-5	Korytka na małe elementy	078189	10,-
5	2025 X	Uchwyt narzędziowy ²	010301	18,50
6	179-35	Uchwyt do puszek ²	141074	28,90
7	180-24	Uchwyt na dokumenty ¹	110827	18,-
8	112-260	Uchwyt narzędziowy ^{1,3}	103881	5,-
9	167T26	Płyta perforowana do stołu 167 T	209996	44,50
10	167T23	Półka do stołu 167 T	209972	68,-

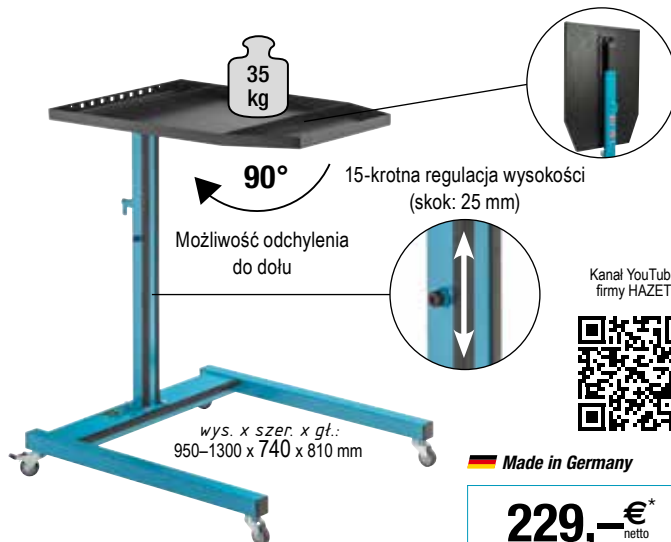

Kanal YouTube firmy HAZET



Made in Germany

229,-€
netto

Dostawa nie obejmuje przedstawionych narzędzi i akcesoriów

¹ Możliwość stosowania tylko w połączeniu z płytą perforowaną 167T26

² Akcesoria umieszczane bezpośrednio na tylnej krawędzi blatu obracają się wraz z nim przy odchylaniu w dół

³ Więcej uchwytów narzędziowych można znaleźć w Katalogu narzędzi firmy HAZET 2018, strona 46

Assistant® 166 N

24.5 kg



Assistant® 166 C

27.6 kg



3/3	
-----	--

HAZET No.	Opis	Nr EAN 4000896+	Cena netto €*
166 N	Wózek narzędziowy Assistant ze składanymi słupkami do najniższej wysokości (500 mm) dla oszczędności miejsca podczas transportu	004959	648,-

HAZET No.	Opis	Nr EAN 4000896+	Cena netto €*
166 C	Wózek narzędziowy Assistant ze składanymi słupkami do najniższej wysokości (647 mm) dla oszczędności miejsca podczas transportu	072286	654,-

190 L-1

EAN-No. 4000896133901

Skrzynka przenośna na narzędzia z tworzywa sztucznego

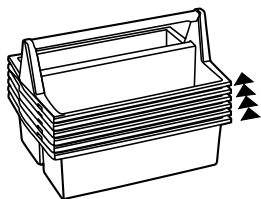

Made in Germany

14,-€*
netto

190 L

EAN-No. 4000896007462

Metalowa skrzynka na narzędzia

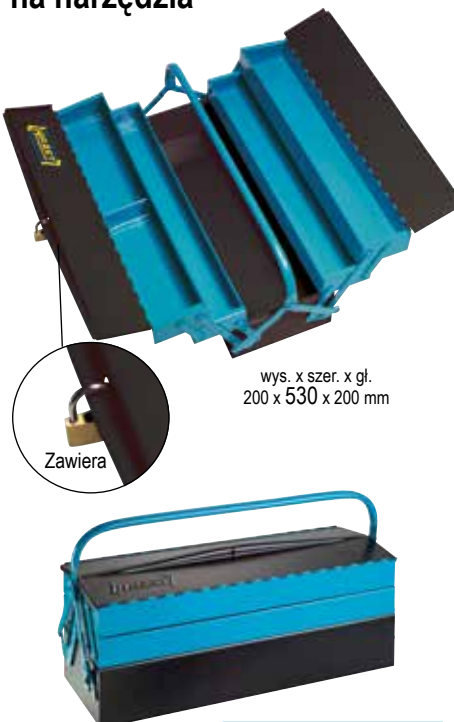

48,-€*
netto

190 L-2

EAN-No. 4000896150533

Skrzynka narzędziowa z tworzywa sztucznego



Made in Germany

(bez narzędzia ze zdjęcia) 50,-€*
netto

Moduły narzędziowe



163-95/8 8
 EAN-No. 4000896145669

Zestaw kluczy maszynowych płaskich dwustronnych

1/3

s6x7 – 21x22 mm

Made in Germany

56,50€*
netto

163-292/8 8
 EAN-No. 4000896186372

Zestaw kluczy płasko-oczkowych

1/3

s10 – 22 mm

Made in Germany

89,-€*
netto

163-98/17 17
 EAN-No. 4000896145690

Zestaw kluczy płasko-oczkowych

2/3

s6 – 24 mm

Made in Germany

218,-€*
netto

163-99/18 18
 EAN-No. 4000896145706

Zestaw kluczy płasko-oczkowych

2/3

s6 – 27 mm

Made in Germany

219,50€*
netto

163-97/6 6
 EAN-No. 4000896145683

Zestaw kluczy płasko-oczkowych z grzechotką

1/3

s8 – 19 mm

Made in Germany

110,-€*
netto

163-385/12 12
 EAN-No. 4000896196944

Zestaw kluczy płasko-oczkowych z grzechotką

1/3

s8 – 19 mm

Made in Germany

199,-€*
netto

163-186/16 16
 EAN-No. 4000896162253

Zestaw kluczy płasko-oczkowych z grzechotką

2/3

s8 – 19 mm

Made in Germany

285,-€*
netto

163-366/18 18
 EAN-No. 4000896196920

Zestaw kluczy płasko-oczkowych z grzechotką

3/3

s8 – 32 mm

Made in Germany

454,-€*
netto

163-101/9 9
 EAN-No. 4000896145720

Zestaw kluczy oczkowych dwustronnych

2/3

s6x7 – 21x23 mm

Made in Germany

130,-€*
netto

163-296/7 7
 EAN-No. 4000896186655

Zestaw kluczy oczkowych dwustronnych

1/3

s6x7 – 21x23 mm

Made in Germany

94,-€*
netto

163-30/25 25
 EAN-No. 4000896118601

Zestaw kluczy maszynowych

3/3

s6 – 24 mm
s6x7 – 21x22 mm

Made in Germany

320,-€*
netto

163-374/27 27
 EAN-No. 4000896196753

Zestaw kluczy maszynowych

3/3+

s6 – s24 mm
s6x7 – s30x32 mm

Made in Germany

355,-€*
netto

163-507/45 45 **NOWOŚĆ!**

EAN-No. 4000896214938

Zestaw kluczy maszynowych

4/3+

s8 – 19 mm
s6x7 – 21x22 mm
s6 – 24 mm
s6x7 – 21x22 mm

Made in Germany

575,-€*
netto

163-224/57

EAN-No. 4000896176311

Zestaw kluczy nasadowych/ wkrętaków



2/3			
-----	--	--	--

6.3 1/4 6.3 1/4 12.5 1/2 12.5 1/2 6.3 1/4
○ ● ● ● ●

387,-€*
netto

57

163-513/122

EAN-No. 4000896214990

Zestaw kluczy nasadowych



3/3			
-----	--	--	--

6.3 1/4 s 5,5 – 13 mm 10 3/8 s 10 – 22 mm
12.5 1/2 s 10 – 32 mm 6.3 1/4 E5 – E10 12.5 1/2 E10 – E20
8858-2 958-2 1058-2 2250-1 6.3 1/4
810 SPC-6.3 6.3 1/4 2240N/51

549,-€*
netto

NOWOŚĆ!

122

163-138/77

EAN-No. 4000896151875

Zestaw kluczy nasadowych



3/3			
-----	--	--	--

6.3 1/4 s 4 – 14 mm
12.5 1/2 s 10 – 32 mm

Made in Germany

449,-€*
netto

77

163-490/60

EAN-No. 4000896208111

Zestaw kluczy nasadowych



1/3			
-----	--	--	--

6.3 1/4
● s 3 – 14 mm, wersja krótka
● PH 1, 2, 3
● PZ 1, 2, 3
● 0,8 x 4, 1 x 5,5, 1,2 x 8 mm

● E4 – E10, ● s 4 – 13 mm, wersja długa
● T8 – T40, ● s 3 – 8 mm

Made in Germany

288,50€*
netto

60

163-483/33

EAN-No. 4000896207770

Zestaw kluczy nasadowych



1/3			
-----	--	--	--

10 3/8
● s 6 – 22 mm, wersja krótka
s 5 – 10 mm,
● s 12 – 19 mm, wersja długa

Made in Germany

219,-€*
netto

33

163-489/28

EAN-No. 4000896207794

Zestaw kluczy nasadowych



1/3			
-----	--	--	--

10 3/8 ● s 6 – 22 mm, wersja krótka
● s 10 – 20 mm, wersja długa

Made in Germany

155,-€*
netto

28

163-259/14

EAN-No. 4000896179558

Zestaw kluczy nasadowych 12-kątnych

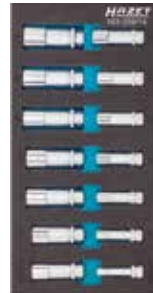

1/3			
-----	--	--	--

10 3/8 ● s 9 – 22 mm

Made in Germany

122,-€*
netto

14

163-302/6

EAN-No. 4000896190348

Zestaw kluczy nasadowych trzępiowych



1/9			
-----	--	--	--

10 3/8 ● s 4, 5, 6, 7, 8, 10 mm

Made in Germany

54,-€*
netto

6

163-459/15

EAN-No. 4000896204649

Zestaw kluczy nasadowych, wersja długa



1/3			
-----	--	--	--

12.5 1/2
● s 10, 12, 13, 14, 15, 16, 17, 18, 19, 21, 22, 24, 27, 30, 32 mm

Made in Germany

188,-€*
netto

15

163-221/10

EAN-No. 4000896168262

Zestaw kluczy nasadowych XZN



1/3			
-----	--	--	--

12.5 1/2 ● M8 – M18

Made in Germany

116,-€*
netto

10

163-243/7

EAN-No. 4000896178032

Zestaw kluczy nasadowych XZN



1/9			
-----	--	--	--

12.5 1/2 ● M6 – M18

Made in Germany

73,-€*
netto

7

163-482/15

EAN-No. 4000896207787

Zestaw kluczy nasadowych XZN



1/3			
-----	--	--	--

12.5 1/2 ● M5 – M18, wersja krótka
● M8 – M14, wersja długa

Made in Germany

146,90€*
netto

15

163-220/13

EAN-No. 4000896168286

Zestaw kluczy nasadowych trzępiowych



1/3			
-----	--	--	--

12.5 1/2 ● s 5 – 19 mm
● s 6 – 10 mm

Made in Germany

126,-€*
netto

13

Moduły narzędziowe



163-463/15
EAN-No. 4000896205066

Zestaw kluczy nasadowych do kluczy udarowych/maszynowych

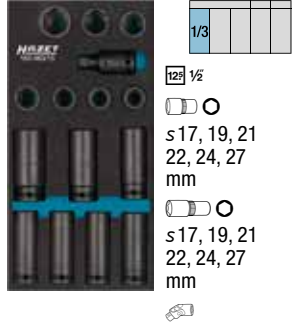

1/3

12x 1/2

○ s17, 19, 21
○ s22, 24, 27
mm

○ s17, 19, 21
○ s22, 24, 27
mm

Made in Germany

169,90€*
netto

163-217/6
EAN-No. 4000896168231

Zestaw adapterów

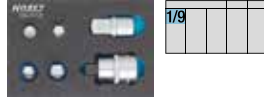

1/8

6.3 1/4 10 3/8 12x 1/2 20 3/4

Made in Germany

67,50€*
netto

163-492/22
EAN-No. 4000896208081

Zestaw kluczy nasadowych TORX®

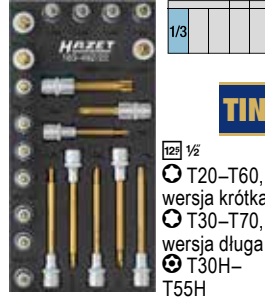

1/3

TIN

12x 1/2

○ T20-T60, wersja krótka
○ T30-T70, wersja długa
○ T30H-T55H

Made in Germany

222,-€*
netto

163-192/24
EAN-No. 4000896162314

Zestaw kluczy nasadowych TORX®

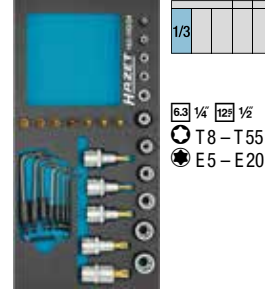

1/3

6.3 1/4 12x 1/2

○ T8-T55
○ E5-E20

Made in Germany

181,50€*
netto

163-245/12
EAN-No. 4000896178049

Zestaw kluczy nasadowych TORX®



1/9

TIN

12x 1/2

○ E10-E20
○ T30-T60

Made in Germany

87,-€*
netto

163-184/6
EAN-No. 4000896161461

HEXAnamic-Zestaw wkrętek

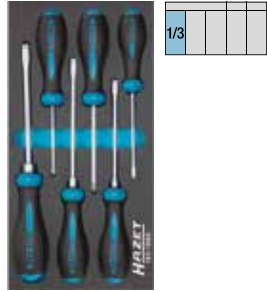

1/3

○ PH1, PH2
○ 4-8 mm

56,-€*
netto

163-141/31
EAN-No. 4000896151905

Zestaw wkrętek



3/3+

○ 0,6x3,5-2,0x12 mm
○ PH1 PH2 PH3
○ T6-T30 mm
○ s1,5-10 mm

241,-€*
netto

163-461/5
EAN-No. 4000896204625

Zestaw elastycznych kluczy nasadowych z profilem 6-kątnym

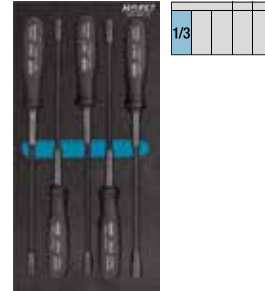

1/3

○ s5 6 7 8 10 mm

Made in Germany

108,-€*
netto

163-265/6
EAN-No. 4000896180608

Zestaw wkrętek

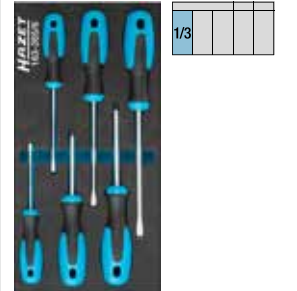

1/3

○ PH1 PH2
○ 3-6,5 mm

27,-€*
netto

163-266/6
EAN-No. 4000896180615

Zestaw wkrętek TORX®

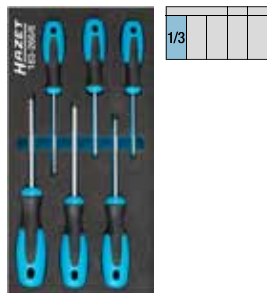

1/3

○ T10-T30

32,-€*
netto

163-264/5
EAN-No. 4000896180592

Zestaw wkrętek

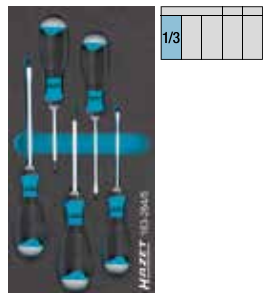

1/3

○ PH1 PH2
○ s4,5-7 mm

45,-€*
netto

163-297/26
EAN-No. 4000896186242

Zestaw wkrętek

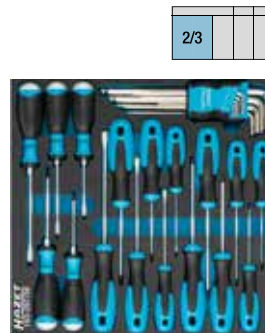

2/3

○

128,50€*
netto

163-182/9
EAN-No. 4000896162352

Zestaw wkrętek TORX® z uchwytem T

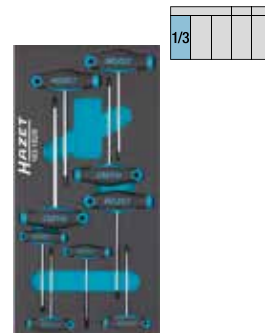

1/3

○ T6-T30

87,-€*
netto

163-122/3
EAN-No. 4000896153534

Zestaw kluczy nasadowych z uchwytem T

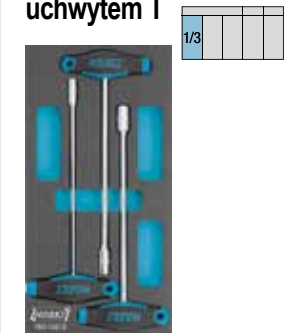

1/3

○ s8, 10, 13 mm

54,50€*
netto

163-269/3

EAN-No. 4000896180776

3

Zestaw szczypiec

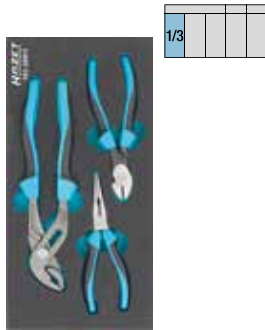

Made in Germany

53,-€
netto

163-424/9

EAN-No. 4000896202546

9

Zestaw szczypiec

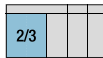
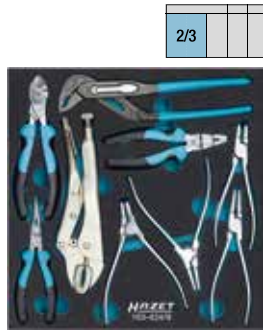

Made in Germany

222,-€
netto

163-124/4

EAN-No. 4000896153602

4

Zestaw szczypiec do pierścieni osadnych

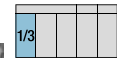

- 1x ● kształt A 19-60 mm,
- 1x ● kształt B 19-60 mm
- 1x ○ kształt C 19-60 mm,
- 1x ○ kształt D 19-60 mm

Made in Germany

95,-€
netto

163-425/3

EAN-No. 4000896202614

3

Zestaw szczypiec do opasek

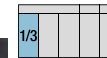

- sb 35 mm
- sb 27 mm
- sb 40 mm

Made in Germany

125,-€
netto

163-464/3

EAN-No. 4000896205059

3

Zestaw młotków

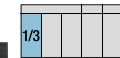

- 400 g
- Ø 28 mm
- 1000 g

Made in Germany

84,50€
netto

163-299/8

EAN-No. 4000896186723

8

Zestaw wybijaków do zawleczek



- s 3 6 mm
- 3-8 mm
- 320 mm, 500 g

Made in Germany

76,-€
netto

163-330/16

EAN-No. 4000896191826

16

Zestaw narzędzi

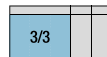

- 0,5 x 3,0 - 1,2 x 6,5 mm ● PH 1, PH 2
- T10 - T30

148,-€
netto

163-31/27

EAN-No. 4000896118618

27

Zestaw narzędzi

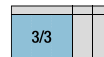

- 0,4 x 2,5 - 1,2 x 8 ● PH 1 ● PH 2 ○ T 10 - T 30
- s 3 6 mm s 3-8 mm 320 mm, 500 g
- 760-2 1802 M-22 1841 M b-33 1850 M-22

249,-€
netto

163-329/100

EAN-No. 4000896191833

100

Zestaw narzędzi

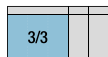

- 63 1/4 s 7 - 13 mm 10 3/8 s 10 - 19 mm
- 12 1/2 s 13 - 32 mm

Made in Germany

418,-€
netto

163-508/138

EAN-No. 4000896214907

NOWOŚĆ!

138

Zestaw narzędzi

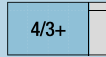

- 63 1/4 s 5,5 - 13 mm 10 3/8 s 10 - 22 mm
- 12 1/2 s 10 - 32 mm 63 1/4 ● E5 - E10 12 1/2 ● E10 - E20
- 12 1/2 ● T 15 - T 40 12 1/2 ● T 20 - T 55
- 8858-2 958-2 1058-2 2250-1 63 1/4 ● 810 SPC-6.3 ●
- 760-2 1802 M-22 1841 M b-33 1850 M-22

699,-€
netto

Wkładki z miękkiej pianki



163-130L

EAN-No. 4000896153589



Made in Germany

30,-€
netto

163-522x50

EAN-No. 4000896141043

Made in Germany

13,-€
netto

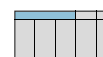

163-172x50

EAN-No. 4000896154692

Made in Germany

7,50€
netto

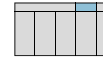



810/6, EAN-No. 4000896058808

Zestaw wkrętaków



15,20€^{*}
netto

4 x		0.5 x 3.0	0.8 x 4.0	1.0 x 5.5	1.2 x 6.5 mm
2 x		PH1	PH2		

810 T/6, EAN-No. 4000896204304

Zestaw wkrętaków TORX®



23,90€^{*}
netto

6 x		T10	T15	T20	T25	T27	T30
-----	--	-----	-----	-----	-----	-----	-----

810 U-1/5, EAN-No. 4000896179572

Zestaw wkrętaków do pobijania



29,90€^{*}
netto

3 x		0.8 x 4.5	1.0 x 5.5	1.2 x 7 mm
2 x		PH1	PH2	

802/5, EAN-No. 4000896147359

Zestaw wkrętaków profesjonalnych HEXAnamic



24,90€^{*}
netto

3 x		0.8 x 4.0	1.0 x 5.5	1.2 x 6.5 mm
2 x		PH1	PH2	

2240 N/36

Zestaw BitE



2240 N/51

Zestaw BitE



Made in Germany

	0.6 x 4.5	0.8 x 5.5	1 x 6 mm	0.5 x 4	0.6 x 4.5	0.8 x 5.5	1 x 6 mm
	PH1 (3x)	PH2 (3x)	PH3 (1x)	PH 1 (4x)	PH 2 (4x)	PH 3 (2x)	
	PZ1 (3x)	PZ2 (3x)	PZ3 (1x)	PZ 1 (3x)	PZ 2 (3x)	PZ 3 (1x)	
	s3	4	5	6 mm	s2	2.5	3
	T10	T27		T6	T7	T8	T9
	T15	T20	T25	T30	T40 (wszystkie 2x)	T15	T20
	T20H	T30H		T10H	T15H	T20H	T25H
	D 6.3 = 1/4"	C 6.3		D 6.3 = 1/4"	C 6.3		
Nr EAN 4000896+	187614			187607			
Cena netto €	39,-			49,90			

Szczypce uniwersalne z funkcją szybkiej nastawy

- Przestawianie bez obejmowania
- Maks. wielkość przekroju 6-kątnego Å 50 mm, Maks. średnica rury okrągłej 50 mm Ø
- s 1 1/2 cala = 47,2 mm (gwint British Standard Whitworth)
- DIN ISO 8976



Made in Germany

33,-€^{*}
netto

HAZET No.	Opis	Nr EAN 4000896+	Cena netto €
760-2	Szczypce uniwersalne dla osób praworęcznych	188451	33,-
760 L-2	Szczypce uniwersalne dla osób leworęcznych	191291	33,-



HiPer
HIGH PERFORMANCE

**Najmocniejsza grzechotka w historii – od
HAZET – 1/2", 90.-zębna $\hat{=}$ \triangleleft 4°!**



**Idealna symbioza
siły i precyzji!**

916 HP

EAN-No. 4000896213894

HiPer Grzechotki zapadkowe

- Nieвелиki kąt obrotu (4°) umożliwia jeszcze lepsze użycie w najciaśniejszych przestrzeniach, np. przy: silnikach, maszynach i urządzeniach rolniczych, urządzeniach odnawialnych źródeł energii
- (instalacje solarne, turbiny wiatrowe)
- 90 zębów, drobne uzębienie 4° do ciasnych przestrzeni
- Funkcja blokady dźwigni chroni przed przypadkowym przełączeniem
- Znacznie większa wydajność przy tych samych wymiarach
- Dłuższa żywotność dzięki użyciu w mechanizmie grzechotki najnowocześniejszych smarów
- Nieliczne tolerancje produkcyjne zapewniają ochronę przed wnikaniem zanieczyszczeń
- Wewnętrzne standardy jakości firmy HAZET umożliwiają obciążenie znacznie powyżej normatywnego
- Chromowana powierzchnia: wysokiej jakości, łatwa do czyszczenia, odporna na korozję
- Długość: 275 mm
- Masa: 595 g

Made in Germany



49,--€*
netto

Grzechotka zapadkowa o uzębieniu drobnym



NOWOŚĆ!



Kanal YouTube
HAZET



12⁵ 1/2"



Nowa grzechotka zapadkowa o uzębieniu drobnym HiPer 916 HP zapewnia przy tych samych wymiarach znacznie większą wydajność niż inne grzechotki 1/2 cala. Dzięki użyciu najnowocześniejszych smarów żywotność mechanizmu grzechotki wydłużyła się wielokrotnie. Wyjątkowo małe tolerancje produkcyjne zapewniają ochronę przed wnikaniem zanieczyszczeń. Wewnętrzne standardy jakości firmy HAZET umożliwiają ponadto obciążenie znacznie powyżej normatywnego.

Grzechotka zapadkowa 916 HP pokazuje ducha innowacyjności i dążenie firmy HAZET do ciągłego rozwoju swoich narzędzi i ustanawiania w ten sposób nowych standardów jakości.

Maksymalna siła!

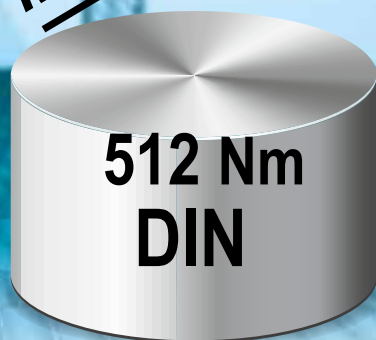

512 Nm
DIN

**Nasza
najmocniejsza!**



HAZET

Zapadka

- Bardzo precyzyjnie wykonana, wysokiej jakości metalowa kształtka zapewnia niezmienną jakość
- Specjalna obróbka cieplna zapewnia bardzo dużą wytrzymałość zębów

Zębátka

- Bardzo wytrzymała stal specjalna
- Wyprodukowany za pomocą nowoczesnych centrów obróbkowych
- Specjalna obróbka cieplna zapewnia bardzo dużą wytrzymałość zębów i niezwykle dużą obciążalność czopu kwadratowego

Dźwignia przełączająca

- Wysokiej jakości element z metalu
- Nowa, ergonomicznie uformowana, lekko uruchamiana dźwignia chroni przed przypadkowym przełączeniem
- Nowy kształt, dobrze pasuje do płynnych przejść w obudowie

Korpus

- Stal chromowo-wanadowa
- Kuta matrycowo
- Wyprodukowany za pomocą nowoczesnych centrów obróbkowych
- Najwyższa obciążalność korpusu dzięki specjalnej obróbce cieplnej

Uchwyt wykonany z 2 materiałów

- Odporny na działanie płynu hamulcowego DOT 4
- Wysokiej jakości, nieszkodliwe dla skóry tworzywo
- Otwór do zawieszania w uchwycie
- Ergonomiczny kształt uchwytu uniemożliwiający przekroczenie (zoptymalizowana pod kątem chwytności powierzchnia dzięki dostosowanym konturom do kształtu dłoni)
- Odporny na zabrudzenie i warunki klimatyczne uchwyt HAZET wykonany z 2 komponentów

Made in Germany

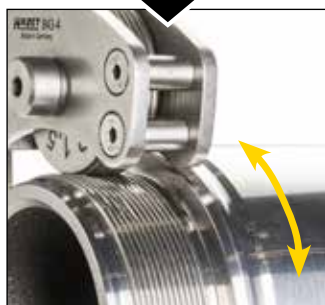

Twoja prosta droga do naprawionej osi!



Made in Germany

843 Zestawy do walcowania gwintów

- ✓ Bezproblemowa naprawa uszkodzonego gwintu bez dużego nakładu pracy
- ✓ Obróbka gwintów bez wiórów
- ✓ Nowa profesjonalna możliwość naprawy powoduje, że nie jest konieczna wymiana drogich podzespołów pojazdu
- ✓ Naprawa podzespołów jest często możliwa w stanie zamontowanym
- ✓ Trwałość części pozostaje zachowana
- ✓ Można bez problemów odtworzyć nawet początek gwintu
- ✓ Bardzo poręczne narzędzie umożliwia pracę również w warunkach ograniczonej przestrzeni (w szczególności przy dużych średnicach)
- ✓ Łatwa obsługa ręczna bez użycia znacznej siły



Inne zestawy do walcowania gwintów można znaleźć w Katalogu narzędzi 2018 od strony 248

843-1/8, EAN-No. 4000896200566

- 1 zestaw rolek, skok 1,25 mm — gwint prawoskrętny
- 1 zestaw rolek, skok 1,5 mm — gwint prawoskrętny



8



1/9			
-----	--	--	--

Made in Germany

247,-€*
netto

Do gwintów:
Ø 5–16 mm

843-2/9, EAN-No. 4000896200559

- 1 zestaw rolek, skok 1,5 mm — gwint prawoskrętny
- 1 zestaw rolek, skok 2,0 mm — gwint prawoskrętny



9



1/3			
-----	--	--	--

Made in Germany

482,-€*
netto

Do gwintów:
Ø 10–36 mm

Narzędzia do nacinania/ walcowania gwintów



843-3/9, EAN-No. 4000896200542

- 1 zestaw rolek, skok 1,5 mm — gwint prawoskrętny
- 1 zestaw rolek, skok 2,0 mm — gwint prawoskrętny



Do gwintów:
Ø 50–60 mm



Made in Germany

699,-€*
netto

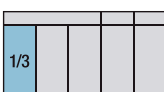

843-4/9, EAN-No. 4000896200535

- 1 zestaw rolek, skok 1,5 mm — gwint prawoskrętny
- 1 zestaw rolek, skok 1,5 mm — gwint lewoskrętny



Do gwintów:
Ø 50–110 mm



Made in Germany

880,-€*
netto

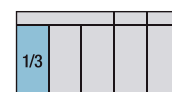

842 AIG-1/4

EAN-No. 4000896153428

Zestaw uniwersalnych narzędzi do wtórnego nacinania gwintów

- Do gwintu zewnętrznego 4–13 mm (5/12–1/2 cala)
- i gwintu wewnętrznego 5–12 mm (13/64–1/2 cala)



4

142,-€*
netto

842 AG-3

EAN-No. 4000896149230

Narzędzie uniwersalne do naprawy gwintu

- Do gwintów o średnicy 16–38 mm (5/8–1.1/2 cala)



140,-€*
netto

842 AG-1

EAN-No. 4000896140718

Narzędzie uniwersalne do naprawy gwintu

- Do gwintów o średnicy 4–13 mm (5/32–1/2 cala)



39,-€*
netto

849

EAN-No. 4000896035984

Zestaw do gwintowania

- Zawartość:
849 IG-M3 M4 M5 M6 M8 M10 M12
849 AG-M3 M4 M5 M6 M8 M10 M12
849 IG-6,3 8
849 AG-6,3 10
2100-025 2250-1 3



230,-€*
netto



840/5

EAN-No. 4000896035762

Zestaw wykrętałów do zerwanych śrub

- Zawartość:
840-1 2 3 4 5

5



Made in Germany

19,-€*
netto

841/25

EAN-No. 4000896060993

Zestaw wykrętałów do kołków gwintowanych

- Do wykręcania zerwanych kołków gwintowanych i śrub o średnicy od 6 do 15 mm Ø

25



99,90€*
netto

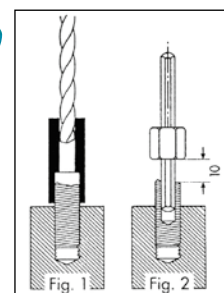

844/5

EAN-No. 4000896035878

Zestaw wykrętałów do szpilek

- Wykrętałów do szpilek 844-6 · 844-7 · 844-8 · 844-10 · 844-12



125° 1/2 5



1/3			
-----	--	--	--

Made in Germany

159,-€*
netto

Zestawy do naprawy gwintu

- W zestawie wkładki gwintowe, wiertła kręte, gwintowniki, narzędzia montażowe i zrywacze

842 N-512/130

EAN-No. 4000896167289

- Od M5 do M12

130

215,-€*
netto

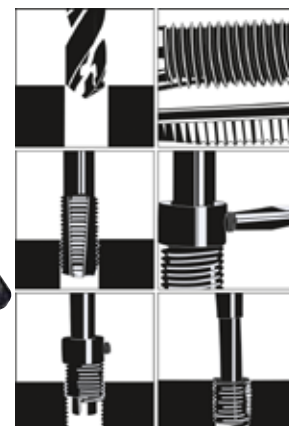

842 N-614/118

EAN-No. 4000896167272

- Od M6 do M14 (M14 specjalnie do gwintów świec zapłonowych)

118

249,-€*
netto

Klucze nasadowe | klucze maszynowe płaskie



986/9N

EAN-No. 4000896193530

Zestaw kluczy nasadowych trzpieniowych z powłoką TIN (azotek tytanu)

• 1.27 kg



12⁵ 1/2

TIN 9

1/9			
-----	--	--	--

dt. x szer. x wys.:
165 x 153 x 52 mm



Made in Germany

83,50€*
netto

Hit sprzedaży!

Ze Smart Case (1/9)

HAZET No.	Zawartość
986/9 N	5, 6, 7, 8, 9, 10, 12, 14, 17 mm

992/9

EAN-No. 4000896051540

Zestaw kluczy nasadowych trzpieniowych TORX® z powłoką TIN (azotek tytanu)

• 1.41 kg



12⁵ 1/2

TIN 9

1/9			
-----	--	--	--

dt. x szer. x wys.:
165 x 153 x 52 mm



Made in Germany

115,-€*
netto

Ze Smart Case (1/9)

HAZET No.	Zawartość
992/9	T20, T25, T27, T30, T40, T45, T50, T55, T60

606/5, EAN-No. 4000896177998

Zestaw kluczy płasko-oczkowych grzechotkowych



5 x s 8 10 13 17 19 mm

78,-€*
netto

Zestawy kluczy płasko-oczkowych

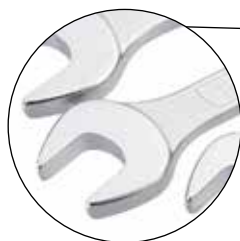

10 16

HAZET No.	Zawartość	EAN-No. 4000896+	Cena netto €*
600 SPC/10	s 8 - 19 mm	118465	89,-
600 SPC/16	s 7 - 24 mm	186235	149,-

Made in Germany

od **89,-€***
netto



Klucze dynamometryczne HAZET — precyzyjne, bezpieczne i łatwe w obsłudze!

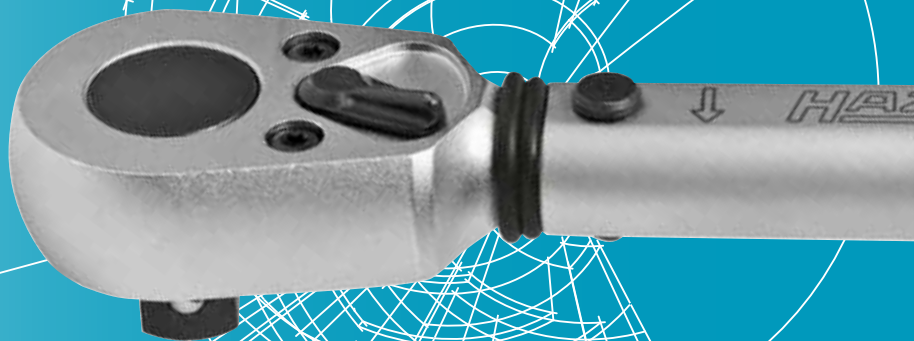

Obsługa

- Zwolnić blokadę za pomocą wierca obrotowego
- Obrócić uchwyt do ustawieniażądanego momentu obrotowego
- Następnie za pomocą wierca obrotowego zablokować wartość, aby zapobiec jej przypadkowemu przestawieniu
- Kierunek obrotu można zmienić za pomocą przycisku grzechotki (dźwignia przełączająca) > praktyczna funkcja swobodnego ruchu uniemożliwia przypadkową zmianę kierunku obrotu podczas pracy

Zastosowanie

- Dwa sygnały zwolnienia: dotykowy (zwolnienie krótkiego skoku) i akustyczny (odgłos kliknięcia)
- Przykłady zastosowania:
 - Złącza śrubowe w rowerze (górkim) > ochrona cennych części z włókna węglowego
 - Komora silnika > np. precyzyjne dokręcanie wrażliwych świec zapłonowych
 - Koła samochodowe > ochrona obręczy kół, bezpieczeństwo podczas jazdy, optymalne zużycie paliwa

Prawdziwe narzędzie wysokiej jakości

- Seria 5000-2 CT spełnia najwyższe standardy jakości > połączenie precyzyjnej techniki dynamometrycznej z wysokiej jakości materiałami
- **Potwierdzenie jakości: dzięki wysokiej jakości sprężynie nie trzeba już zwalniać klucza dynamometrycznego**
- Firma HAZET oferuje ponadto zestawy części zamiennych umożliwiające wymianę części zużywających się

Made in Germany



Szczegóły techniczne

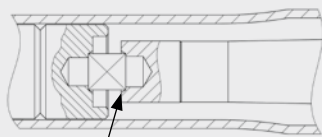

Przechylna kostka — mały element o dużym znaczeniu

Przechylna kostka pomimo niewielkich rozmiarów ma duże znaczenie podczas zwalniania klucza dynamometrycznego. Na ilustracji: kostka przechylna w swojej pierwotnej pozycji. Działa na nią siła napiętej sprężyny.

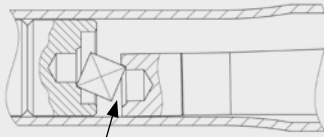

Sygnały zwolnienia przez kostkę wychylną

Po osiągnięciu ustawionego momentu obrotowego poprzez dociągnięcie śrub kostka „wychyla” się ze swojego właściwego równego położenia, powodując kliknięcie oraz wyczuwalne zwolnienie krótkiego skoku — wywołuje tym samym dwa sygnały zwolnienia klucza dynamometrycznego serii 5000-2CT.

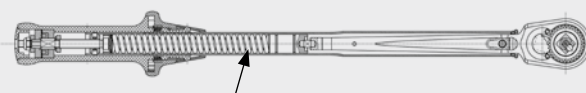

Przekrój klucza dynamometrycznego HAZET

Dobrze widoczne na ilustracji: sprężyna napinana podczas ustawiania klucza dynamometrycznego — im większe napięcie, tym wyższy jest ustawiony moment obrotowy.



System 5000 CT

6.3 1/4 10 3/8 125 1/2

Klucz dynamometryczny 1–320 Nm

Z numerem seryjnym i certyfikatem

Hit sprzedaży!



Kanal YouTube firmy HAZET



Made in Germany

Nowa norma DIN EN ISO 6789:2017

- Od dnia 01.04.2018 roku obowiązuje już tylko nowa norma DIN EN ISO 6789:2017!
- Składa się ona z dwóch części:
 - Zgodnie z częścią 1 wystawiana będzie jedynie deklaracja zgodności
 - Zgodnie z częścią 2 klucze dynamometryczne HAZET będą dostarczane ze świadectwem kalibracji, wraz z danymi dotyczącymi błędów pomiaru
- Nowość: kalibracja wg części 2 odbywać się będzie teraz w całym zakresie pomiarowym, co oznacza, że kalibrowane będą jedynie najniższa nastawialna wartość, 60% wartości maksymalnej oraz wartość maksymalna
- Efekt: jeszcze większa precyzja za pomocą nowej metody pomiarowej

Laboratorium kalibracji DAkkS HAZET



Szczegółowe informacje:
www.hazet.de/drehmomentschluesel

HAZET No.	■	Dokładność wyzwalania od ustawionej wartości	Zakres momentu Nm	l mm	Podziałka Nm	Nr EAN 4000896 +	Cena netto €
5107-2 CT	6.3 1/4	± 6%	1 – 9	235	0.1	191260	142,-
5108-2 CT	6.3 3/4	± 4%	2,5–25	232	0.25	119752	142,-
5110-2 CT	10 3/8	± 4%	10–60	320	0.5	154098	126,-
5120-2 CT	125 1/2	± 4%	10–60	320	0.5	180233	132,-
5121-2 CT	125 1/2	± 4%	20–120	408	1	022434	138,-
5122-2 CT	125 1/2	± 4%	40–200	513	1	022489	143,-
5123-2 CT	125 1/2	± 4%	60–320	632	2	073948	159,-

SmartTAC System 7000 sTAC

Klucze z elektroniczną regulacją momentu obrotowego/kąta obrotu do złączy śrubowych z technologią Smart — Ready for Industrie 4.0

- W pełni nowatorska koncepcja dzięki przeprojektowaniu płytki scalonej, która zajmuje teraz o 42% mniej miejsca, umożliwia stworzenie nawet najmniejszych kluczy z regulowanym momentem obrotowym/kątem obrotu od 1 Nm
- Technologia Smart HAZET obejmuje **zaprojektowaną i rozwijaną aplikację SmartTAC oraz interfejs Low Energy Bluetooth** (może podlegać krajowym ograniczeniom dopuszczenia) umożliwiający bezproblemową wymianę danych W CZASIE RZECZYWISTYM, a tym samym wyświetlanie procesu dokręcania na przenośnych urządzeniach końcowych, takich jak smartfony (smartwatche) i tablety PC, oraz interfejs USB C umożliwiający zaprogramowanie klucza z regulowanym momentem obrotowym i zapisywanie danych procesu przykręcania za pomocą notebooka i komputera stacjonarnego
- Duży, wyświetlający z dużym kontrastem, czytelny wyświetlacz OLED, obracany o 180°



Funkcje	Najwyższa wersja 7000-2 sTAC
Odchylenie wskazania momentu obrotowego	+/- 1% ; +/- 1 cyfra
Odchylenie wskazania kąta obrotu	+/- 1% ; +/- 1°
Zakres kąta obrotu sumarycznie	0 - 999°
Tolerancja momentu obrotowego dla wskaźników prawidłowych (zielony kolor)	Regulacja +/- 1 do 10%
Tolerancja kąta obrotu dla wskaźników prawidłowych (kolor zielony)	Regulacja 1-90°
Ustawiane jednostki momentu obrotowego	Nm, lbf ft, lbf in lub kgf m
Regulacja długości skutecznej 0-250 mm	x
Wartość graniczna, stopień ostrzegania	Regulacja 50-99%
Ustawiana sygnalizacja, włączanie/wyłączanie sygnału akustycznego (brzęczyka) oraz włączanie/wyłączanie wibracji	x
Funkcja resetu, przywracanie ustawień fabrycznych	x
Czas gotowości	Możliwość ustawienia od 1 do 10 min
Pamięć wraz z datą i godziną	Do 2500 pomiarów
Możliwość zaprogramowania zestawów parametrów i harmonogramu czynności roboczych	25 i 25
2 funkcje kontrolne: programowana kontrola momentu obrotowego podczas dociągania do kąta i kontrola kąta podczas dociągania do momentu obrotowego	x
Funkcja blokady menu za pomocą definiowanego przez użytkownika 4-cyfrowego kodu dostępu w celu ochrony ustawień przed nieupoważnionymi zmianami	x
Wskaźnik wersji oprogramowania, numeru seryjnego i daty kalibracji oraz wskazanie serwisowe/licznik użycia	x
Wersje językowe menu	Niemiecki, angielski, francuski, włoski, chiński
Opcjonalnie na życzenie	Narzędzie programistyczne i diagnostyczne w wersji na laptopy i komputery stacjonarne Aplikacja SmartTAC na urządzenia końcowe z systemem Android
W przygotowaniu	Aplikacja SmartTAC na urządzenia końcowe z systemem iOS (Apple), wymiana danych za pomocą sieci WLAN, chip RFID umożliwiający identyfikację klucza



NOWOŚĆ!

8 wielkości dla zakresów momentu obrotowego 1–1 000 Nm

- Nadaje się m.in. do wszystkich połączeń śrubowych wykonywanych za pomocą klucza z regulowanym momentem obrotowym/kątem obrotu, w których wymagana jest wysoka dokładność lub konieczne jest dokumentowanie procesów, np. w przypadku części samochodowych, zwłaszcza śrub głowicy cylindrów, budowy maszyn o zwiększonych wymaganiach (m.in. w robotyce)
- Wyjątkowa, ergonomiczna konstrukcja HAZET całego narzędzia dostosowana do użytkownika umożliwia profesjonalne wykorzystanie
- Poprzez zmniejszenie wielkości dzięki mniejszym o 42% wymiarom płytki scalonej oraz jej częściowej integracji z główną rurą można było uzyskać wymiary, które są możliwe dopiero w przypadku niewielkich kluczy z regulacją momentu obrotowego/kąta obrotu 1–10 Nm
- Ochrona przed wodą — stopień ochrony IP54
- Sprawdzony zgodnie z normą DIN EN ISO 6789-2:2017
- Interfejs USB C do programowania klucza z regulowanym momentem obrotowym/kątem obrotu oraz zapisywania danych dokręceń śrub za pomocą notebooka i komputera stacjonarnego
- W zestawie dostępny w handlu, **wymienny akumulator litowo-jonowy**, typ 14650/3,7 V, ładowanie bezpośrednie przy narzędziu poprzez wtyczkę USB C
- W zestawie kabel 1 m USB 3.1/A — C

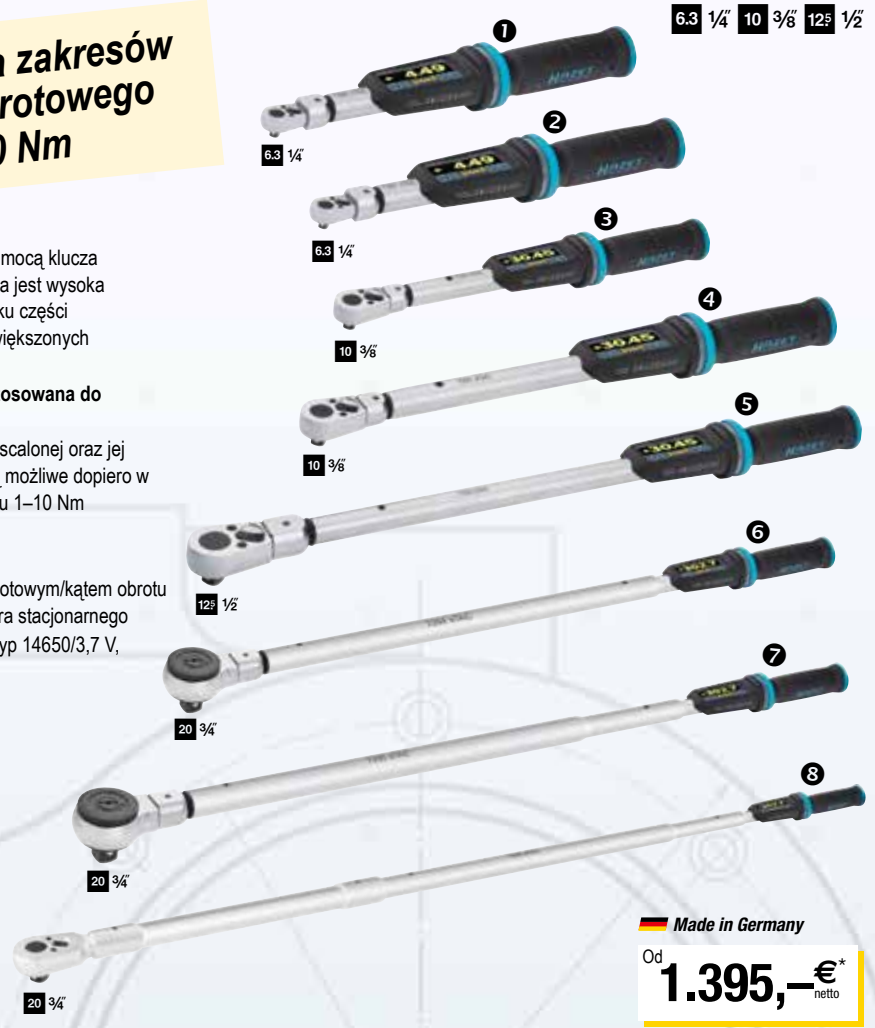

Made in Germany
Od **1.395,-** €^{*} netto

Kanal YouTube HAZET



4-krotne sygnalizowanie dla optymalnej kontroli procesu dokręcania

2 x optyczne (wskazanie liczbowe + wskazanie LED 360°)

+ Akustyczne

+ Wibracje

= 4-krotnie potwierdzone bezpieczeństwo dokręcania wg zasady HAZET

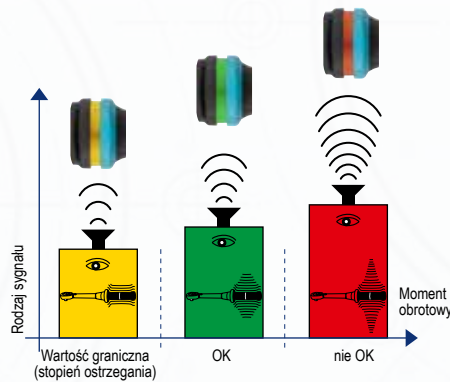

Moment obrotowy + kąt obrotu = 1 etap roboczy!

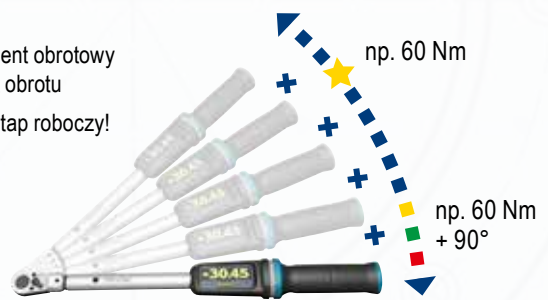

HAZET No.	Zakres nastawy momentu obrotowego Nm	Zakres wskazania momentu obrotowego	Podziałka nastawy w zależności od zakresu momentu obrotowego	Wielkość gniazda zabierakowego mm	Grzechotka zapadkowa wymienna/ grzechotka zapadkowa zamontowana na stałe ¹⁾ (zawsze w zakresie dostawy)	Długość bez/ z końcówką lub długość całkowita mm ²⁾	kg	Sila wywołująca moment kg	EAN-No. 4000896+	Cena netto € [*]	
1	7280-2sTAC	1 – 10	0.5 – 10	Do 50 Nm = 0,1 50 – 100 Nm = 0.5 Od 100 Nm = 1,0	9 x 12	260 / 290,5	0.4	0.5 – 4.6	215294	1.395,-	
2	7281-2sTAC	2.5 – 25	1.25 – 25		9 x 12	6401-1 – 1/4"	260 / 290,5	0.4	1.1 – 11.4	215317	1.395,-
3	7290-2sTAC	5 – 60	2.5 – 60		9 x 12	6402-1 – 3/8"	302 / 347	0.8	1.8 – 22.2	215324	1.435,-
4	7291-2sTAC	10 – 100	5 – 100		9 x 12	6402-1 – 3/8"	383 / 428	0.9	2.9 – 28.7	215430	1.485,-
5	7292-2sTAC	20 – 200	10 – 200		14 x 18	6404-1 – 1/2"	520 / 578,5	1.3	4.1 – 40.7	215447	1.529,-
6	7294-2sTAC	40 – 400	20 – 400		14 x 18	6404-1 – 1/2"	945 / 1021	3.2	4.4 – 43.8	215454	1.875,-
7	7295-2sTAC	65 – 650	32.5 – 650		14 x 18	6406 – 3/4"	1141 / 1217	5.9	5.9 – 58.7	215461	1.930,-
8	7250-2sTAC	200 – 1000	100 – 1000		–	3/4" ¹⁾	1772 ²⁾	9.0	12.2 – 60.8	215478	2.170,-

7 + 8 Dostępne od maja 2018

Grzechotki zapadkowe z drobnym uzębieniem

6.3 1/4" 10 3/8" 12.5 1/2"



Made in Germany

HAZET No.		l mm	Nr EAN 4000896 +	Cena netto €
863-1	Grzechotka zapadkowa, z uzębieniem drobnym	6.3 1/4"	119 164387	40,-
8816-1	Grzechotka zapadkowa, z uzębieniem drobnym	10 3/8"	186 185412	49,50
916-1	Grzechotka zapadkowa, z uzębieniem drobnym	12.5 1/2"	245 162482	49,-

Grzechotki zapadkowe

6.3 1/4" 10 3/8" 12.5 1/2"



Made in Germany

HAZET No.		l mm	Nr EAN 4000896 +	Cena netto €
863 P	Grzechotki zapadkowe	6.3 1/4"	115 038558	32,50
8816 P	Grzechotki zapadkowe	10 3/8"	199 042203	37,80
916 SP	Grzechotki zapadkowe	12.5 1/2"	275 046317	44,50

856-1 SA

EAN-No. 4000896164813

Zestaw kluczy nasadowych oraz bitów

- Wys. 52 x szer. 180 x gl. 98 mm
- 0.78 kg

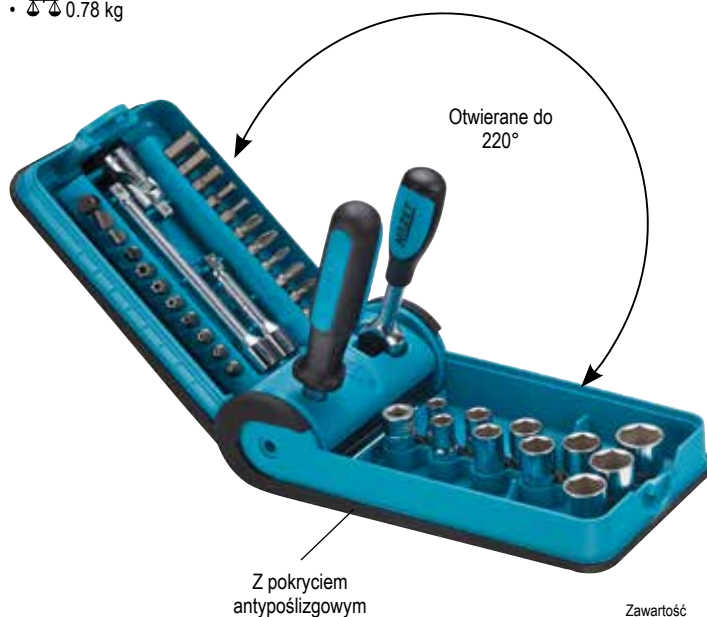

Made in Germany

125,50€ netto

Zawartość zestawu:



6.3 1/4" 10 3/8" 12.5 1/2"



3 x		0.6 x 4.5 1.2 x 6.5 1.2 x 8.0 mm
3 x		PH 1 PH 2 PH 3
3 x		PZ 1 PZ 2 PZ 3
5 x		s 3 4 5 6 7 mm
7 x		T10H T15H T20H T25H T27H T30H T40H
10 x		5.5 6 7 8 9 10 11 12 13 14 mm
1 x		863 P
1 x		866 U
2 x		55 101.5 mm
1 x		□ 6.3 = 1/4" ○ 6.3 = 1/4"
1 x		□ 6.3 = 1/4" ● 6.3 = 1/4"
1 x		6.3 1/4"

Mechanizmy udarowe HAZET — siła dla profesjonalistów!

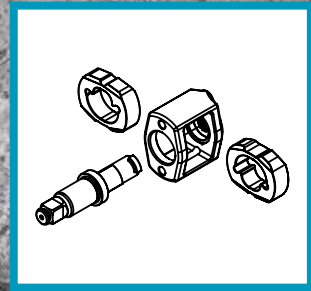
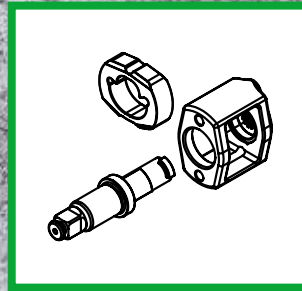
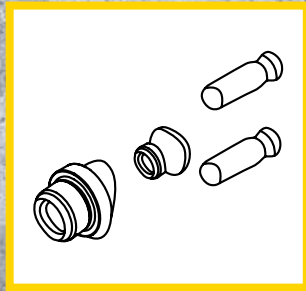

Mechanizm udarowy	Pojedynczy mechanizm udarowy	Mechanizm udarowy „Jumbo”	Podwójny mechanizm udarowy
Sposób działania	<input checked="" type="checkbox"/> Dwa metalowe trzpienie napędzane dzięki krzywce zapewniają uderzenie w kierunku osiowym	<input checked="" type="checkbox"/> Młot zapewnia uderzenie tak jak w przypadku mechanizmu udarowego z podwójnym młotem	<input checked="" type="checkbox"/> Dwa młoty zapewniają uderzenie dzięki przeciwbieżnym ruchom wahadłowym
Zalety	<input checked="" type="checkbox"/> Ten mechanizm udarowy wytwarza ciśnienie bardzo szybko (jest bardzo sprawny), łatwo i niedrogo	<input checked="" type="checkbox"/> Mechanizm udarowy umożliwia niewielką wagę. Niezwykle krótki mechanizm udarowy o długiej żywotności	<input checked="" type="checkbox"/> Ten mechanizm udarowy zapewnia silne uderzenie, jest trwały i wytwarza niewielkie wibracje

9010 TB

EAN-No. 4000896203604

Wkrętarka udarowa do bitów

• Maksymalny moment przy odkręcaniu: 108 Nm

6.3 1/4"

Kanał YouTube firmy HAZET



146,50€*
netto

HAZET No.	mm	maks. Nm	obr./min	g	l/min	dB(A)	m/s ²
9010 TB	6.3 1/4"	108	12 000	550	59	97.9	6.74

Wkrętarka udarowa

• Maksymalny moment przy odkręcaniu: 108 Nm

Kanał YouTube firmy HAZET



HAZET No.	mm	maks. Nm	obr./min	g	l/min	dB(A)	m/s ²	EAN-No. 4000896+	Cena netto €
9010 T	6.3 1/4"	108	12 000	550	59	98	6.74	203611	137,-
9011 T	10 3/8"	108	12 000	550	59	98	6.74	206230	137,-

NOWOŚĆ!

9012 P-1

EAN-No. 4000896212330

Klucz udarowy

- Nadaje się szczególnie do odkręcania zablokowanych śrub
- Maks. moment przy odkręcaniu: 1000 Nm
- Odprowadzenie powietrza przez rękkość do dołu
- Wysokowydajny podwójny mechanizm udarowy
- Średnica węża (zalecana): 10 mm
- Rozmiar śrub: M16
- Obroty w prawo i lewo: trzy stopnie (w prawo), jeden stopień (w lewo)
- Zwiększony moment dzięki zoptymalizowanej przepływowi powietrza i zwiększonemu momentowi na silniku

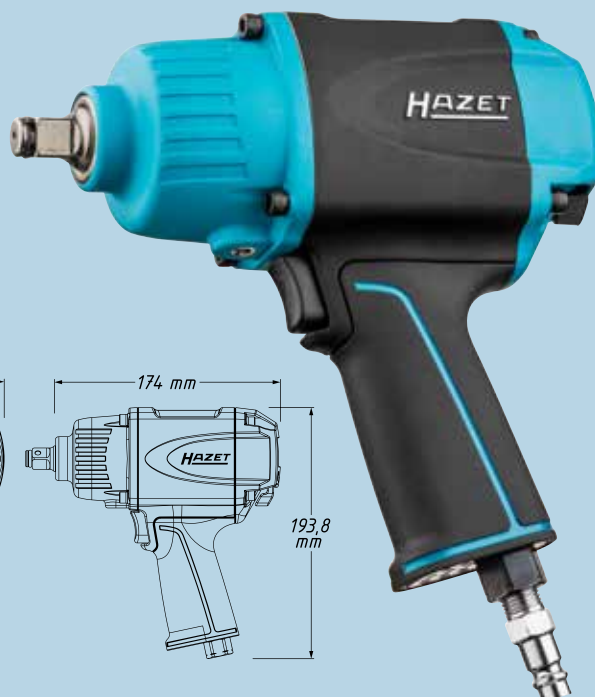
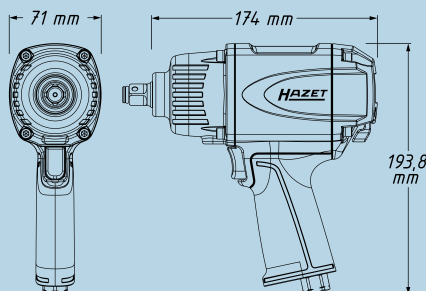

169,- €
netto

HAZET No.	mm	max. Nm	rpm obr./min	kg	l/min	dB(A) Lp W	m/s ²
9012 P-1	12.91 1/2	1 000	7 500	2.54	127	105.4	12.24

9012 M-S

EAN-No. 4000896202232

Silikonowa osłona ochronna

- Stosowana do kluczy udarowych typów 9011 M i 9012 M
- Chroni korpus klucza udarowego przed uszkodzeniami podczas intensywnej pracy w warsztacie
- Półprzezroczysta osłona ochronna
- Montaż beznarzędziowy



5,15 €
netto

9011 M 10 3/8 / 9012 M 12.91 1/2

Klucz udarowy

- 9011 M: Maks. moment przy odkręcaniu: 461 Nm
- 9012 M: Maks. moment przy odkręcaniu: 1100 Nm



Bardzo krótka wersja – tylko 92 mm!



Porównanie tradycyjnych kluczy udarowych z bardzo małymi 9011 M/9012 M

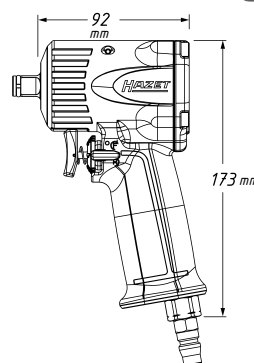

HAZET No.	mm	maks. Nm	rpm obr./min	kg	l/min	dB(A)	m/s ²	EAN-No. 4000896+	Cena netto €
9011 M	10 3/8	461	6 500	1.2	85,2	90,3	7,78	201570	159,-
9012 M	12.91 1/2	1100	10 000	1.2	127	LpA 97	9,57	188987	159,-

Kanał YouTube firmy HAZET



9012 MT

EAN-No. 4000896203598

Mini klucz udarowy

- Do zastosowania z dużą siłą w ograniczonych przestrzeniach
- Łatwe przestawianie dźwigni przełącznika umożliwia jednoręczną obsługę dla osób prawo- i leworęcznych
- Maksymalny moment przy odkręcaniu: 1400 Nm

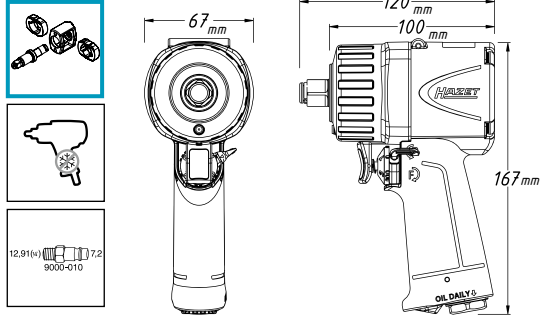

12⁵ 1/2"



Kanal YouTube firmy HAZET



Porównanie tradycyjnych kluczy udarowych z bardzo małym 9012 MT



199,-€*
netto

Bardzo krótki — tylko 100 mm!

HAZET No.	mm	maks. Nm	obr./min	kg	l/min	dB(A)	m/s ²
9012 MT	12 ⁵ 1/2"	1400	9 000	1.32	135	92.7	8.74

900 SK/4

EAN-No. 4000896201785

Zestaw kluczy nasadowych, maszynowych i udarowych

- s 13 17 19 21 mm
- W szczególności przeznaczone do 9012 M/9012 MT

Bardzo krótki!



Made in Germany

31,-€*
netto



NOWOŚĆ!

9013 M

EAN-No. 4000896212347

Klucz udarowy

- Maksymalny moment przy odkręcaniu: 1890 Nm
- Niezwykle poręczny i lekki
- Odprowadzenie powietrza przez rękojęść do dołu
- Niski poziom wibracji
- Obsługa jedną ręką
- Rozmiar śrub: M32
- Obroty w prawo i lewo: trzy stopnie (w prawo), jeden stopień (w lewo)
- Maksymalny moment dokręcający: 1085 Nm

20 3/4"

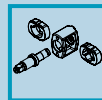
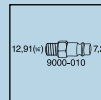

**Klucz udarowy 3/4 cala
w rozmiarze 1/2 cala!
Masa tylko 2,1 kg!**

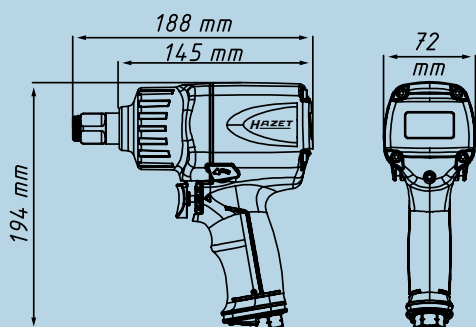

Porównanie nowej
9013 M 20 3/4"
z dotychczasową
9012 SPC 12 1/2"



Porównanie nowej
9013 M 20 3/4"
z dotychczasową
9013 MG 20 3/4"

Kanal YouTube
firmy HAZET



349,-€*
netto

HAZET No.	max. Nm	rpm obr./min	kg	l/min	dB(A) Lp W	m/s ²
9013 M	1 890	7 300	2.1	153	104	7.47

9000-080

EAN-No. 4000896214709

Reduktor sprężonego powietrza

- Urządzenie do redukcji ciśnienia roboczego zapewniające ochronę urządzeń pneumatycznych
- Można je podłączyć do przewodu ciśnieniowego lub bezpośrednio do urządzenia pneumatycznego
- Do podłączania silnikowych urządzeń pneumatycznych wytwarzających ciśnienie robocze 6,3 bara
- Maks. ciśnienie wejściowe: 10 barów
- Ciśnienie wyjściowe: 6,3 bara
- W zestawie złączka przyłączeniowa powietrza do podłączenia łącznika sprężonego powietrza
- W zestawie adapter gwint zewnętrzny 1/4 cala na gwint zewnętrzny 1/4 cala do podłączenia do urządzenia

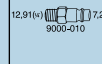

NOWOŚĆ!



39,-€*
netto



9012 SPC, EAN-No. 4000896119639

125 1/2

Klucz udarowy

- Maksymalny moment przy odkręcaniu: 850 Nm

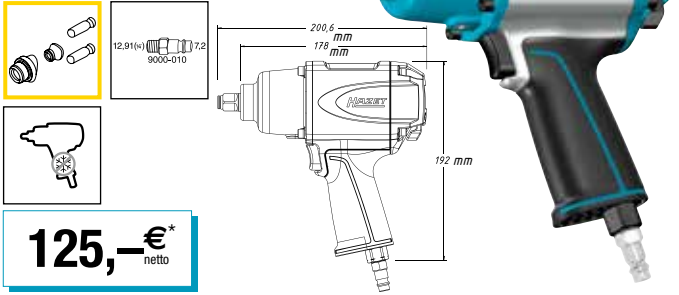

125,-€
netto

HAZET No.	mm	maks. Nm	obr./min	kg	l/min	dB(A)	m/s ²
9012 SPC	125 1/2	850	7 000	2,6	127,4	LpA 92,1	7,42

9012EL-SPC, EAN-No. 4000896188444

125 1/2

Klucz udarowy

- Obsługa jedną ręką dzięki innowacyjnemu przełączaniu z tyłu urządzenia
- Maksymalny moment przy odkręcaniu: 1700 Nm

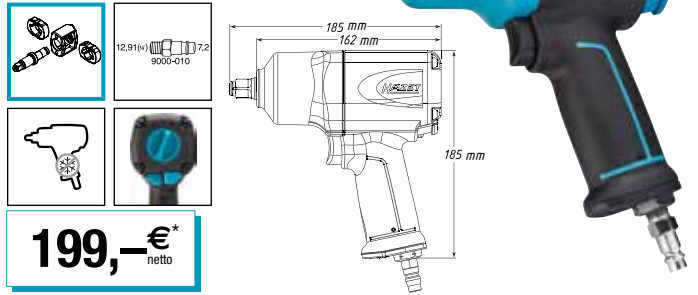

199,-€
netto

HAZET No.	mm	maks. Nm	obr./min	kg	l/min	dB(A)	m/s ²
9012EL-SPC	125 1/2	1 700	8 000	1,98	139	98	10,23

9013 SPC, EAN-No. 4000896153473

20 3/4

Klucze udarowe

- Maksymalny moment przy odkręcaniu: 1800 Nm

Odpowiedni do samochodów dostawczych/osobowych

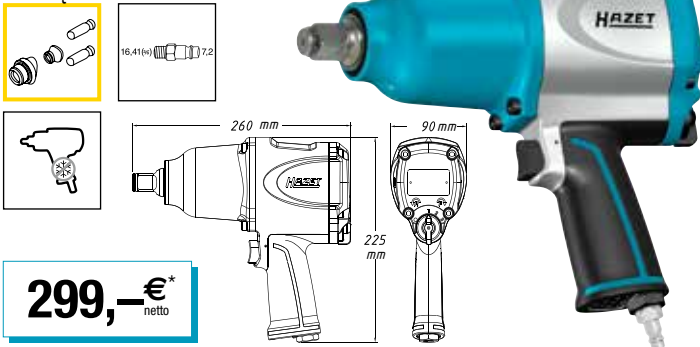

299,-€
netto

HAZET No.	mm	maks. Nm	obr./min	kg	l/min	dB(A)	m/s ²
9013 SPC	20 3/4	1800	3 800	5,4	176	LpA 103,1	13,16

9013 MG, EAN-No. 4000896109210

20 3/4

Klucz udarowy

- Maksymalny moment przy odkręcaniu: 1800 Nm

Odpowiedni do pojazdów użytkowych!

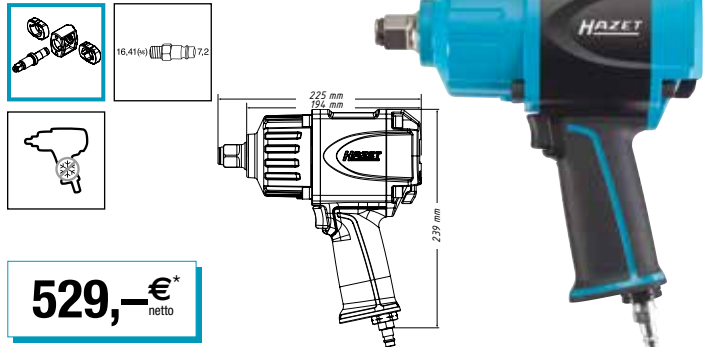

529,-€
netto

HAZET No.	mm	maks. Nm	obr./min	kg	l/min	dB(A)	m/s ²
9013 MG	20 3/4	1 800	6 100	5,16	198	LpA 96,8	12,18

9014 MG-1

Klucze udarowe

- Maksymalny moment przy odkręcaniu: 2712 Nm

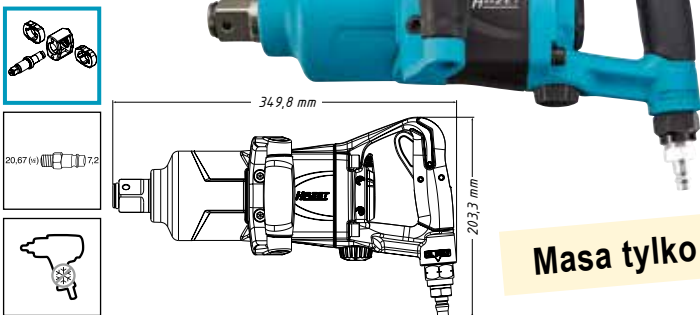

Masa tylko 6,8 kg!

HAZET No.	mm	maks. Nm	obr./min	kg	l/min	dB(A)	m/s ²	Nr EAN 4000896+	Cena netto €
9014 MG-1	25 1"	2 712	6 200	6,8	271	LpA 104,5	12,57	196661	899,-
9014 MG-2	25 1"	2 712	6 200	7,8	271	LpA 104,5	12,88	196678	973,-

9014 MG-2

Klucze udarowe

- Maksymalny moment przy odkręcaniu: 2712 Nm
- Wersja długa

25 1"

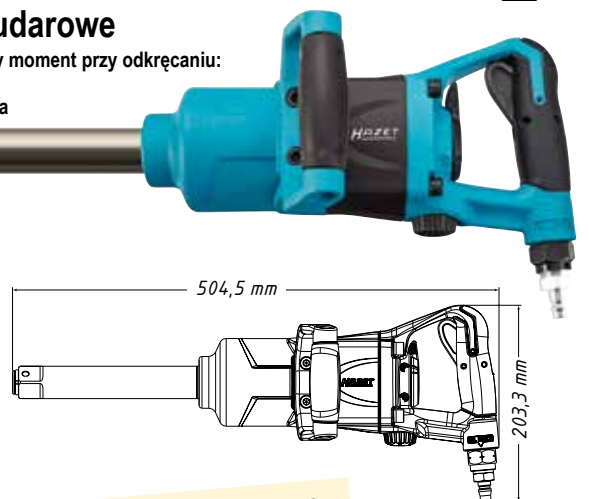

Masa tylko 7,8 kg!

9022-360

EAN-No. 4000896209781

Wysokowydajna wkrętarka grzechotkowa

- Dźwignia zwalnająca obracana o 360°
- Możliwość redukcji hałasu o ok. 10 dB/Quiet Mode
- Niezwykle płaska głowica bez krawędzi kolidujących dzięki obrotowej dźwigni przełączającej
- Przełączanie między lewą a prawą stroną za pośrednictwem pierścienia nastawczego na rękojeści
- Niezwykle mocne narzędzie do stosowania w warunkach ograniczonej przestrzeni
- Solidna wersja warsztatowa
- Głowica ze stali specjalnej obrabianej cieplnie
- Zamknięta głowica zapobiega przedostawaniu się do środka wiórów itp.
- Wysoka trwałość i obciążalność (wysoka trwałość = lepsze wykorzystanie narzędzia)
- Obroty w prawo/lewo: jednostopniowo (w prawo/w lewo)



Dźwignia zwalnająca obracana o 360°

Quiet Mode

Natężenie dźwięku niższe o 30% dzięki możliwości redukcji hałasu/Quiet Mode

Quiet Mode		Normal Mode	
dB(A)	max. Nm	dB(A)	max. Nm
Lp A		Lp A	
81.5	95	91.2	120

Do dociągania ręcznego momentem obrotowym: 500 Nm (porównywalne: ok. 250 Nm)

12⁵ 1/2

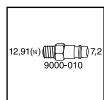

Kanał YouTube firmy HAZET

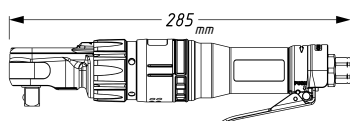
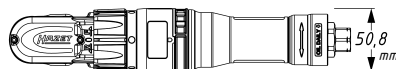

199,-€
netto

HAZET No.	rpm obr./min	bar	m/s ²	l/min	kg
9022-360	200	6.3	4.87	107.6	1.55

Miniwkrętarka grzechotkowa

- Ciśnienie robocze: 6,3 bara
- Do dokręcania ręcznego z momentami 60–400 Nm
- Całkowicie zabudowana głowica zapobiega przedostawaniu się do środka wiórów itp.

Krótkie wersje:
tylko 150 mm (9020 P-2/9021 P-2)
tylko 260 mm (9022 P-2)



6.3 1/4"

10 3/8"

9020 P-2/9021 P-2

- Maksymalny moment przy dokręcaniu: 40 Nm/54 Nm

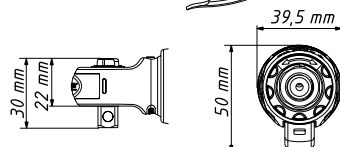
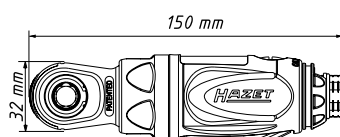

Przyjazna w obsłudze boczna dźwignia zwalnająca, ułatwiająca pracę zwłaszcza w ciasnych miejscach (9020 P-2 i 9021 P-2)

12⁵ 1/2

9022 P-2

- Maksymalny moment przy dokręcaniu: 108 Nm

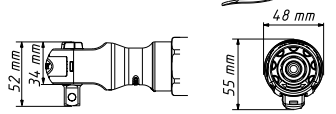
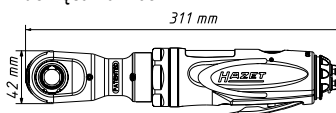

Od 119,-€
netto

HAZET No.	rpm obr./min	maks. Nm	l/min.	dB(A)	kg	Nr EAN 4000896+	Cena netto €*	
9020 P-2	63 1/4	250	40	72	Lp A 90	0.5	184323	119,-
9021 P-2	10 3/8	300	54	103	Lp A 92	0.5	184545	119,-
9022 P-2	12 ⁵ 1/2	280	108	113	Lp A 99	1.24	184538	164,-



9022 SR-1, EAN-No. 4000896170593

125 1/2

Grzechotka udarowa

- Również do dokręcania ręcznego z momentem > 270 Nm
- Bez efektu odrzutu
- Maksymalny moment przy dokręcaniu: 102 Nm

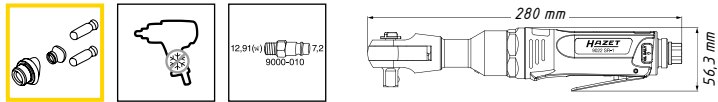

190,-€
netto

HAZET No.	mm	maks. Nm	obr./min	kg	l/min	dB(A)	m/s ²
9022 SR-1	125 1/2	102	400	1.99	113	LpA 91	4,53

9032 M

EAN-No. 4000896195152

Mikroszlifierka jednoręczna

- Uchwyt zaciskowy 3 mm
- Moc: 190 W

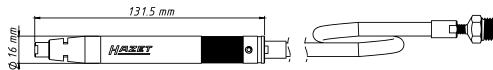

87,-€
netto

HAZET No.	mm	obr./min	kg	l/min	dB(A)	m/s ²
9032 M	3	60 000	0.21	75	LpA 83	0.13

9032 M-36

EAN-No. 4000896209606

Miniszlifierka jednoręczna

- Uchwyt zaciskowy 6 mm z adapterem 3 mm do mocowania korpusów szlifierskich obu rozmiarów
- Moc: 224 W



129,-€
netto

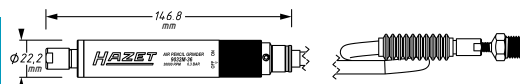

HAZET No.	mm	obr./min	kg	l/min	dB(A)	m/s ²	mm
9032 M-36	3 / 6	30 000	0.38	43.7	Lp A 78.7	1.80	1500

9032 N-5

EAN-No. 4000896198788

Szlifierka jednoręczna, wersja kątowa

Do szlifowania, szlifowania na polysk, polerowania i usuwania zadziorów również przy ograniczonej przestrzeni

- Wysoki komfort obsługi
- Ergonomiczny kształt
- Moc: 224 W

Bezstopniowa regulacja obrotów

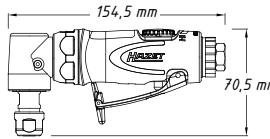

109,50€
netto

HAZET No.	mm	obr./min	kg	l/min	dB(A)	m/s ²
9032 N-5	6	2 000-20 000	0.5	74	Lp A 79	0.4

9032 N-1

EAN-No. 4000896189359

Szlifierka jednoręczna, wersja prosta

Lekkie, poręczne urządzenie do szlifowania, szlifowania na polysk, polerowania i usuwania zadziorów

- Wysoki komfort obsługi
- Ergonomiczny kształt
- Moc: 224 W

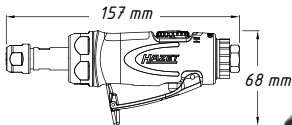

91,-€
netto

HAZET No.	mm	obr./min	kg	l/min	dB(A)	m/s ²
9032 N-1	6	25 000	0.4	74	Lp A 79	0.4

9032 LG-1

EAN-No. 4000896209675

Szlifierka jednoręczna, wersja prosta, długa

- Wersja prosta, długa dla lepszej obsługi/lepszego prowadzenia
- Poręczne urządzenie do szlifowania, szlifowania na polysk, polerowania i usuwania zadziorów
- Płynna regulacja prędkości obrotowej za pomocą pokrętki nastawczego na górnej stronie urządzenia
- Uchwyt czteroszczękowy
- Moc: 360 W

Bezstopniowa regulacja obrotów



124,-€
netto

HAZET No.	mm	obr./min	kg	l/min	dB(A)	m/s ²
9032 LG-1	6	22 000	0.6	99	81	0.50

9034 P-1

EAN-NO. 4000896190690

Wyrzynarka

- Możliwości cięcia: blacha stalowa 3 mm / aluminium 4 mm
- Przeznaczona do małych promieni
- Z 3 brzeszczotami (całkowita długość: 74 mm)

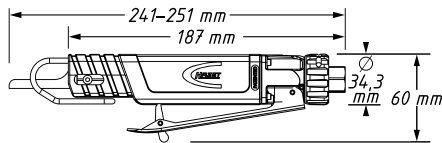

176,-€
netto

HAZET No.	min	mm	kg	l/min.	dB (A)	m/s ²	l	mm
9034 P-1	10.000	10	0.45	90	Lp A 78.9	7.7		215

9033 N-4

EAN-NO. 4000896210183

Szlifierka taśmowa

- W zestawie trzy taśmy szlifierskie 330 x 10 mm (ziarnistość 80, 100, 120)
- Do wąskich powierzchni (szerokość taśmy 10 mm)
- Blokada do szybkiej wymiany taśmy
- Płynna regulacja prędkości obrotowej za pomocą regulatora obrotów na wierzchu uchwytu

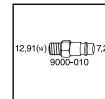
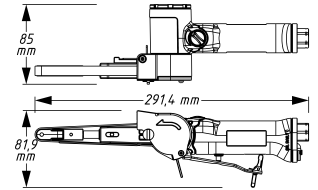

153,50€
netto

rpm	kg	l/min	dB(A)	m/s ²
obr./min				
19.000	0.8	94	Lp A 83.8	1,88

9033 P-8

EAN-NO. 4000896190515

Szlifierka kątowa z długim ramieniem

- Do cięcia blach i stali
- Szybkie przestawianie osłony tarczy szlifierskiej bez potrzeby stosowania narzędzi
- Przycisk blokady napędu do łatwej wymiany tarczy

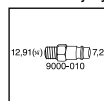
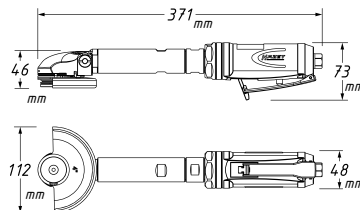

224,-€
netto

HAZET No.	mm	obr./min	kg	l/min	dB(A)	m/s ²	mm
9033 P-8	10	14000	1.7	113	LP A 89,5	3.65	100 x 0.8 x 9.53

9033-10

EAN-NO. 4000896196371

Szlifierka kątowa

Do obróbki przedmiotów w warunkach ograniczonej przestrzeni

- Moc: 522 W
- W zestawie 1 tarcza tnąca

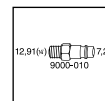
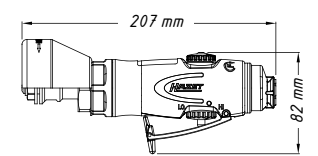

Bieg w prawo lub lewo w celu kontroli kierunku iskier



119,-€
netto

HAZET No.	mm	obr./min	kg	l/min	dB(A)	m/s ²	mm
9033-10	10	18000	0.9	114	Lp A 88	1.8	76 x 2.1 x 10.0

Części zamienne

Brzeszczoty

- Pasują do wyrzynarki 9034 P-1

9034-018/5
18 zębów

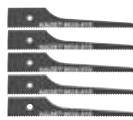

9034-024/5
24 zęby

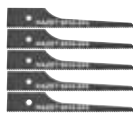

9034-032/5
32 zęby



HAZET No.	Nr EAN 4000896 +	Cena netto €
9034-018/5	139392	14,50
9034-024/5	139408	14,50
9034-032/5	139415	14,50

5

Zestaw taśm szlifierskich

- Pasują do szlifierki taśmowej 9033 N-4

9033-480/10
Ziarnistość 80



9033-4100/10
Ziarnistość 100



9033-4120/10
Ziarnistość 120



HAZET No.	Nr EAN 4000896 +	Cena netto €
9033-480/10	139101	13,10
9033-4100/10	139118	13,10
9033-4120/10	139125	13,10

10

Zestaw tarcz tnących

- Pasują do szlifierki tnącej z długim ramieniem 9033 P-8



9033-P-08/5



9033 P-08/25

Made in Germany

HAZET No.	Nr EAN 4000896 +	Cena netto €
9033 P-08/5	201549	13,75
9033 P-08/25	201402	53,-

Zestaw tarcz tnących

- Pasują do szlifierki kątowej 9033-10



Made in Germany

HAZET No.	Nr EAN 4000896 +	Cena netto €
9033-010/5	199969	21,80

5

9033 N-6

EAN-No. 4000896209743

Szlifierka uniwersalna

- Szlifierka uniwersalna do stosowania z taśmami szcztokowymi, tarczami typu „Eliminator” i tarczami gumowymi
- Do usuwania zabrudzeń ze spodu pojazdów, masy uszczelniającej, rdzy, korozji, osadów, lakieru i farby, folii, etykiet i napisów oraz do usuwania starych powłok lakierniczych
- Płynna regulacja prędkości obrotowej za pomocą pokrętła nastawczego na górnej stronie uchwytu
- Rozmiar wrzeciona: 9 mm (sześciokąt)
- Dostawa bez akcesoriów
- **Moc: 370 W**

Dostawa nie obejmuje akcesoriów, adaptera, taśm szcztokowych, tarcz typu „Eliminator” oraz zdzieraków do folii!

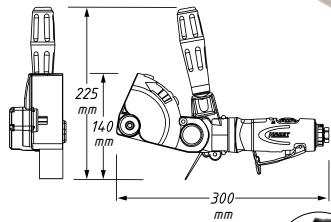

Obracany o 180° uchwyt

Regulacja prędkości obrotowej

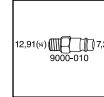

HAZET No.	rpm	kg	bar	l/min	dB(A)	m/s ²
9033N-6	4000	1.2	6.3	102	79	0.80

Akcesoria do szlifierki uniwersalnej

Więcej informacji można znaleźć w Katalogu narzędzi 2018 (strona 320)

HAZET No.	Opis		Nr EAN 4000896 +	Cena netto €
9033-6-010	Adapter do taśm szcztokowych 23 mm i zdzieraków do folii	-	213672	17,30
9033-6-01/5	Zdzierak do folii (wersja jaśniejsza)	5	160167	93,-
9033-6-01A/5	Zdzierak do folii (wersja ciemniejsza) do lakierów rozpuszczalnych w wodzie	5	160228	93,-
9033-6-02/5	Taśma szcztkowa o szerokości 23 mm, gruba, z włosiem wygiętym. Do usuwania zabezpieczenia spodu pojazdów, masy uszczelniającej oraz powłok lakierniczych z efektem zgrubnego piaskowania	5	160174	62,75
9033-6-06/5	Taśma szcztkowa o szerokości 23 mm, drobna, z włosiem prostym. Do usuwania lakierów, osadów i rdzy bez efektu piaskowania	5	160211	63,-
9033-6-011	Adapter do taśm szcztokowych 11 mm	-	213665	17,30
9033-6-03/5	Taśma szcztkowa o szerokości 11 mm, gruba, z włosiem wygiętym. Do usuwania zabezpieczenia spodu pojazdów, masy uszczelniającej oraz powłok lakierniczych z efektem zgrubnego piaskowania	5	160181	62,75
9033-6-05/5	Taśma szcztkowa o szerokości 11 mm, drobna, z włosiem prostym. Do usuwania lakierów, osadów i rdzy bez efektu piaskowania	5	160204	62,75
9033-6-041	Adapter do pojedynczych tarcz typu „Eliminator”	-	213658	17,30
9033-6-040	Adapter do podwójnych tarcz typu „Eliminator”	-	213641	17,30
9033-6-04/5	Tarcze typu „Eliminator”	5	160198	43,50

285,-€*
netto

9035-5

EAN-No. 4000896132355

Młotek igielkowy do usuwania rdzy

- Regulowana osłona igieł

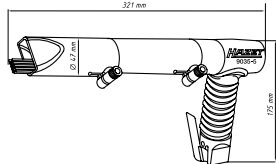

19 igieł, Ø 3 mm

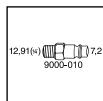

HAZET No.	Udary	kg	l/min	dB(A)	m/s ²
9035-5	3200	2.6	170	Lp A97	8.7

255,-€*
netto

9035-050

EAN-No. 4000896139385

Igły zapasowe

- Pasują do młotka igielkowego do usuwania rdzy 9035-5
- 19 igieł, Ø 3 mm

18,-€*
netto

9033 N-7

EAN-No. 4000896205547

Szlifierka kątowa

- Do trudno dostępnych miejsc
- Boczny uchwyt — możliwość zastosowania z prawej i lewej strony
- Szybka regulacja położenia kołpaka ochronnego bez użycia narzędzi
- Do grubości ściernic 0,8–6 mm
- Gwint wrzeciona: M 14 x 2

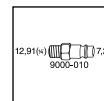
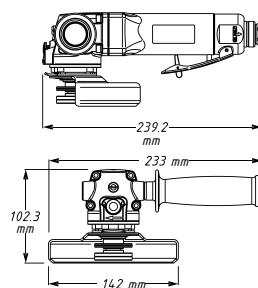

HAZET No.	rpm	Kg	l/min	dB(A)
9033 N-7	12000	2	113	LP A 85

217,50€*
netto

NOWOŚĆ!

9030 P-1

EAN-No. 4000896212354

Wiertarka

- Z uchwytem wiertarskim 1–13 mm
- Poręczne narzędzie przydatne zwłaszcza do prac przy karoserii i w przemyśle
- Odprowadzenie powietrza przez rękkość do dołu
- Szybkomocujący uchwyt wiertarski niewymagający użycia narzędzi
- Przeznaczona do pracy ciągłej
- Obroty w prawo/lewo: jednostopniowo (w prawo/w lewo)
- **Moc: 373 W (0,5 KM)**

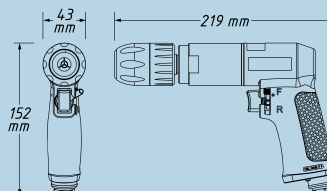
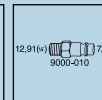

129,-€*
netto



HAZET No.	rpm	bar	l/min	dB(A) Lp A	dB(A) Lp W	m/s ²	mm	kg
9030 P-1	800	6.3	113	88.4	99.4	1.2	10	1.3

9036 N-1

EAN-No. 4000896209668

Nożyce wibracyjne do blachy

- Idealne do cięcia po małym promieniu (min. 4,5 mm)
- Możliwość cięcia: stal / stal nierdzewna 1,2 mm grubości blachy oraz aluminium 1,6 mm grubości blachy
- Przeznaczone także do cięcia tworzyw sztucznych
- Płynna regulacja prędkości obrotowej za pomocą pokręćła nastawczego na górnej stronie uchwytu
- Szerokość cięcia: 4,5 mm
- **Moc: 370 W**

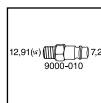

Regulacja prędkości obrotowej

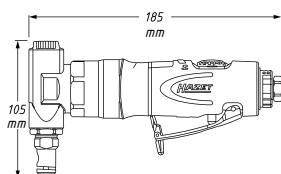

115,-€*
netto

rpm	bar	l/min	dB(A) Lp A	m/s ²	kg
2600	6.3	104	80	1.9	1.0

9036 N-5

EAN-No. 4000896209651

Nożyce do blachy

- Możliwość cięcia: stal/stal nierdzewna: 1,2 mm, aluminium: 1,6 mm
- Odpowiednie także do cięć konturowych
- Płynna regulacja prędkości obrotowej za pomocą pokręćła nastawczego na górnej stronie uchwytu
- Tłumienie wibracji
- Szerokość cięcia: 4,5 mm
- **Moc: 370 W**

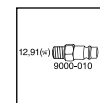

Regulacja prędkości obrotowej

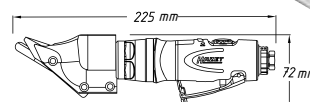

115,-€*
netto

bar	l/min	dB(A) Lp A	m/s ²	kg
6.3	104	80	1.60	1.0

Automatyczny zwijacz węża



Automatyczny zwijacz węża zapewnia porządek w warsztacie —
mniejsze ryzyko wypadku dzięki temu, że w pomieszczeniu nie leżą
luźno żadne węże!

- ✓ Zatrzymanie węża możliwe w każdym punkcie dzięki funkcji „Stop at any point”
- ✓ Zahamowanie nawijania w razie zagrożenia wypadkiem
- ✓ Wysokiej jakości zamknięty korpus ze specjalnego tworzywa sztucznego
- ✓ Z odchylanym uchwytem pałkowym z metalu do niestandardowego montażu na stanowisku pracy

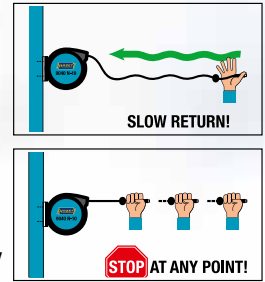

9040 N-10

EAN-No. 4000896206445

Zwijacz węża

- Przeznaczony do sprężonego powietrza lub wody
- Czarny hybrydowy wąż polimerowy
- Równomierne nawijanie dzięki automatycznemu prowadzeniu

HAZET No.	°C	Gwint zewnętrzny	bar	kg
9040 N-10	-40°/+60°	16.41 mm 3/8"	20	7.75

Ø wewn. węża: 10 mm



Kanal YouTube firmy HAZET



129,90€^{*} netto

9040 N-13

EAN-No. 4000896214648

Zwijacz węża

- Przeznaczony do sprężonego powietrza lub wody
- Hybrydowy wąż polimerowy, czarny
- Zgodność ze wszystkimi odpowiednimi przepisami dyrektywy maszynowej 2006/46/WE
- Równomierne nawijanie dzięki automatycznemu prowadzeniu

HAZET No.	°C	Gwint zewnętrzny	bar	kg
9040 N-13	-40°/+80°	20.96 mm 1/2"	20	9.5

Dostępny od kwietnia 2018!

Ø wewn. węża: 13 mm



NOWOŚĆ!

149,-€^{*} netto

9040 D-2.5

EAN-No. 4000896214631

Zwijacz kabla

- z wyłącznikiem instalacyjnym
- 230 V AC
- Nadaje się wyłącznie do użycia w pomieszczeniach

HAZET No.	°C	W	W	kg
9040D-2.5	-20/+45°	1 600	3 200	9.2

Przewód: H07RN-F 3 x 2,5 mm²



NOWOŚĆ!

179,-€^{*} netto

NOWOŚĆ!

Jedno urządzenie, dwie funkcje — wibracje i funkcja młota

- W zestawie uchwyt szybko mocujący do mocowania przecinaka
- Urządzenie uniwersalne — funkcja przecinaka i wytwarzanie wibracji
- Dobrze nadaje się do luzowania zardzewiałych połączeń śrubowych
- Możliwość ustawienia ilości uderzeń w 9 stopniach: do 2600 uderzeń/min
- Uchwyt przecinaka: sześciokątny 10 mm
- Długość uchwyty trzpienia: 73 mm

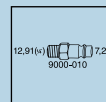

bar	l/min.	dB(A) Lp A	kg
6.3	57 – 594	92 – 105	2.5

Kanał YouTube firmy HAZET



9035 V/5

Nr EAN 4000896214020

Zestaw przecinaka wibracyjnego

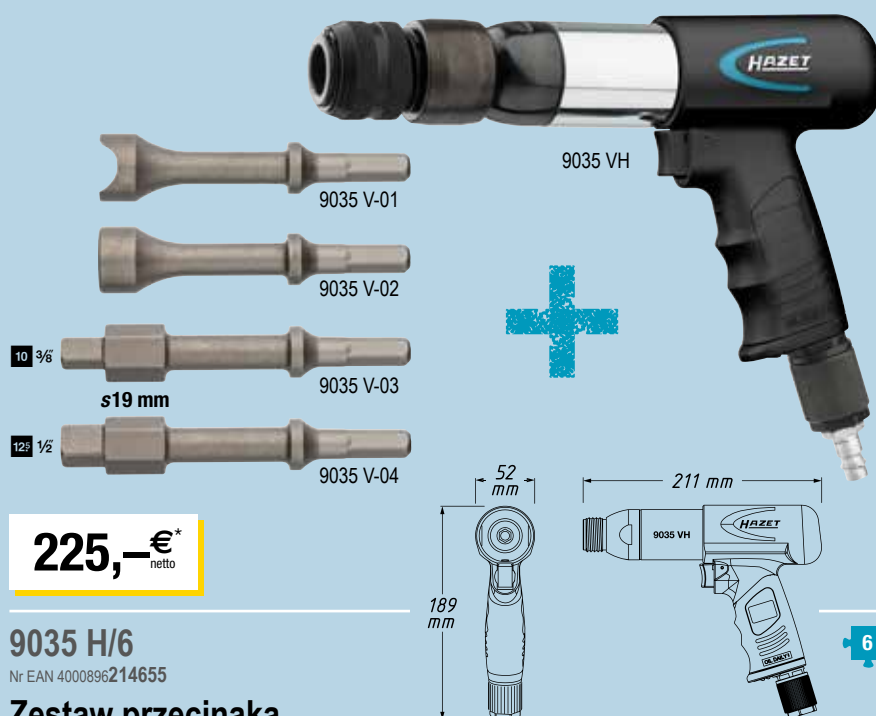

225,-€*
netto

9035 H/6

Nr EAN 4000896214655

Zestaw przecinaka udarowego

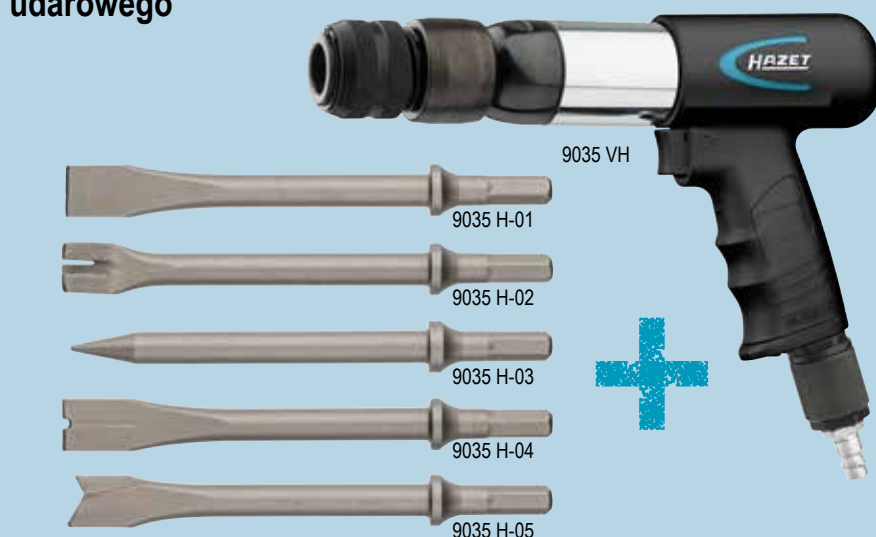

185,-€*
netto

5



NOWOŚĆ!

HAZET No.	Opis	Nr EAN 4000896+	Cena netto €*
Adapter			
9035 VH-01	Adapter szybko mocujący	214242	19,90
Części zamienne			
9035 V-01	Półokrągły przecinak wibracyjny	214181	19,90
9035 V-02	Okrągły przecinak wibracyjny	214174	19,90
9035 V-03	Przecinak wibracyjny 3/8 cala	214167	22,90
9035 V-04	Przecinak wibracyjny 1/2 cala	214150	22,90
Zestaw części zamiennych			
9035 V/4	Zestaw	214013	79,-
Urządzenie podstawowe, pojedyncze			
9035 VH	W walizce, z uchwytem szybko mocującym	214020	160,-

6



NOWOŚĆ!

HAZET No.	Opis	Nr EAN 4000896+	Cena netto €*
Adapter			
9035 VH-01	Adapter szybko mocujący	214242	19,90
Części zamienne			
9035 H-01	Przecinak płaski	214136	9,90
9035 H-02	Przecinak do blachy	213924	9,90
9035 H-03	Przecinak szpicak	214198	9,90
9035 H-04	Przecinak do nitów	214143	9,90
9035 H-05	Przecinak zakrzywiony	214525	9,90
Zestaw części zamiennych			
9035 H/5	Zestaw	214006	39,-
Urządzenie podstawowe, pojedyncze			
9035 VH	W walizce, z uchwytem szybko mocującym	214020	160,-

9040 S-10

EAN-No. 4000896212361

Wąż spiralny

- Bardzo elastyczny wąż poliuretanowy
- Do podłączenia narzędzi pneumatycznych do przewodów sprężonego powietrza
- Z przegubami 360°
- Ciśnienie rozrywające zgodnie z wymogami normy DIN: 60 barów
- Ciśnienie robocze: 10 barów
- Zakres temperatury roboczej: od -20°C do +60°C
- Długość robocza: 50–80% długości węża
- Bezsilikonowy
- Wysoka odporność na przetarcie
- Stabilność kształtu



NOWOŚĆ!

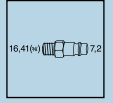

Ø wewn. węża: 10 mm

Długość: 7,62 mm

44,90€*
netto



9043 N-10

EAN-No. 4000896198382

Pistolet do ssania i przedmuchiwania z możliwością przełączania

Do zasysania zanieczyszczeń do worka oraz do przedmuchiwania powierzchni

- Z szybkim przełączaniem kierunku działania przy użyciu jednej ręki



Obudowa metalowa

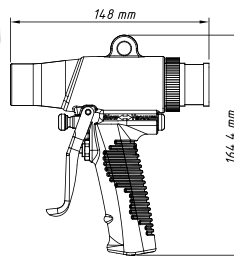

Kanał YouTube HAZET



Tulejka zabezpieczająca worek

64,50€*
netto

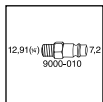

HAZET No.	Poziom podciśnienia mmHg	g	l/min	bar	dB(A)	dB(A)	m/s ²
9043 N-10	7.5	403	96	6.3 - 10.34	Lp A 92	Lp W 97	0.4

9040-3

EAN-No. 4000896109500

Trzpień przedmuchowy

- Regulacja przepływu powietrza poprzez obrót
- Wysokiej jakości uszczelnienie z perbananu (NBR)

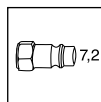

Praktyczna i kompaktowa wersja z klipsem do zawieszania

Korpus z duraluminium



6,50€*
netto

HAZET No.	Maks. ciśnienie wejściowe bar	l/min	g	l/mm
9040-3	12	360 przy 6 barach	40	109

9040-4

EAN-No. 4000896176236

Pistolet do przedmuchiwania 2-drogowy

- Do wyboru podłączenie powietrza od góry lub na uchwycie
- Regulacja ciśnienia
- Wymienne dysze (stalowe)
- Krótka dysza do trudno dostępnych miejsc
- Korpus z aluminium

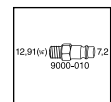

Hit sprzedaży!

Zawiera dyszę o długości 112 mm

Zabezpieczona końcówka dyszy (z zabezpieczeniem przed zarysowaniem)

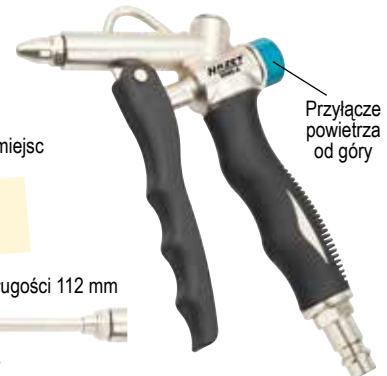

Przyłącze powietrza od góry

18,-€*
netto

HAZET No.	l/min.	bar	dB(A)	kg
9040-4	330	10	Lp A 86	0.2

9040 P-1

EAN-No. 4000896209545

Pistolet do przedmuchiwania 100 mm

- Z wygiętą rurą \varnothing 8 mm
- Do szybkiego usuwania wiórów lub innych ciał obcych, zwłaszcza w trudno dostępnych miejscach
- Zastosowanie przy maszynach, w warsztatach, przy obróbce drewna i w gospodarstwie domowym
- Zakres zastosowania: -10°C do +80°C
- Rura przedmuchiwa i wałek ze stali anodyzowanej

Kanal YouTube firmy HAZET



Dysza standardowa

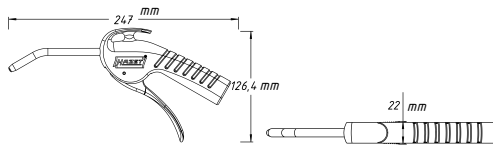

12,50€*
netto

9040 P-2

EAN-No. 4000896209552

Pistolet do przedmuchiwania 300 mm

- Z wygiętą rurą \varnothing 8 mm
- Do szybkiego usuwania wiórów lub innych ciał obcych, zwłaszcza w trudno dostępnych miejscach
- Zastosowanie przy maszynach, w warsztatach, przy obróbce drewna i w gospodarstwie domowym
- Zakres zastosowania: -10°C do +80°C
- Rura przedmuchiwa i wałek ze stali anodyzowanej

Kanal YouTube firmy HAZET



Długa dysza

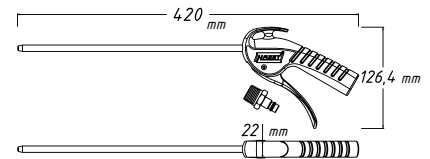

21,50€*
netto

9040 P-3

EAN-No. 4000896209644

Pistolet do przedmuchiwania 100 mm, cichy, z wygiętą rurą

- Z wygiętą rurą \varnothing 8 mm
- Znacznie cichszy
- Bez blokady
- Rura przedmuchiwa i wałek ze stali anodyzowanej

9040 P-4

EAN-No. 4000896209569

Pistolet do przedmuchiwania 100 mm, z dyszą Venturiego i wygiętą rurą

- Z wygiętą rurą \varnothing 8 mm
- Większa o 100% ilość powietrza wylotowego dzięki dyszy Venturiego
- Bardzo duża moc przedmuchu
- Bez blokady
- Maks. ciśnienie robocze: 16 barów

9040 P-5

EAN-No. 4000896209576

Pistolet do przedmuchiwania, cichy, z szeroką płaską dyszą

- Z szeroką płaską dyszą do czyszczenia powierzchni
- Znaczna moc przedmuchu
- Bez blokady



Cicha dysza

21,50€*
netto



Dysza Venturiego

21,50€*
netto



Szeroka dysza

21,50€*
netto

9040 Lg-3/2

EAN-No. 4000896206339

Pistolet do przedmuchiwania, wersja długa

- W zestawie dysza Venturiego 90° ❶ i dysza boczna ❷ Izolowany termicznie uchwyt na lancy
- Do czyszczenia trudno dostępnych miejsc maszyn, pojazdów i maszyn rolniczych
- Szczególnie nadaje się do czyszczenia chłodziń typu Sandwich

Długa wersja dla przemysłu i pojazdów użytkowych!

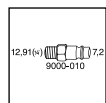
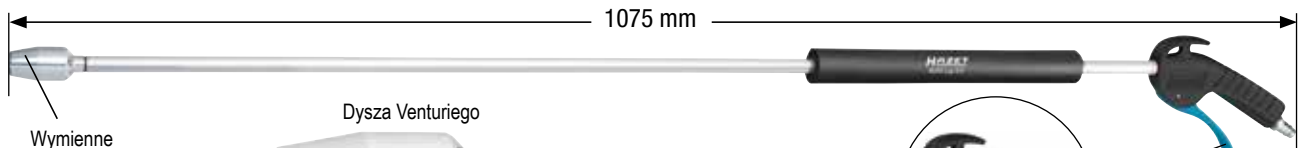

Wymienne

Dysza Venturiego

❶



Dysza boczna

❷

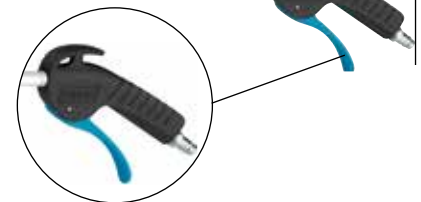
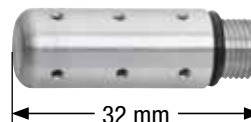

Kanal YouTube HAZET



66,-€*
netto

HAZET No.	Maks. ciśnienie bar	Ciśnienie robocze bar	g
9040 Lg-3/2	12	6.3	310

9048 P-1

EAN-No. 4000896209583

Pistolet do czyszczenia układów chłodzenia

- Czyszczenie układów chłodzenia bez agresywnych środków chemicznych i rozpuszczalników
- Szybkie i wydajne czyszczenie układu chłodzenia oraz przywracanie jego wydajności
- Połączone zastosowanie wody i sprężonego powietrza dla wysokiej jakości czyszczenia
- Z przyłączem 1/2 cala/13 mm do podłączenia wody
- Pięć stopni dyszy
- Zapotrzebowanie wody: 6 l/min

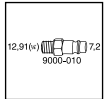
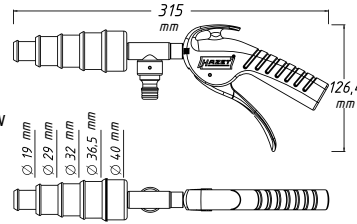

39,90€*
netto

Kanal YouTube firmy HAZET



HAZET No.	bar	(6 bar) l/min	kg
9048 P-1	6-10	230	0.280

9042 P-4

EAN-No. 4000896209613

Pistolet do zabezpieczania spodu pojazdów i zabezpieczania antykorozyjnego przestrzeni zamkniętych

- Z metalową rurą ssącą
- Odpowiedni do cieczy wodnych i oleistych
- Z dyszą i węzłem do zamkniętych przestrzeni
- Zakres zastosowania: -10°C do +80°C
- Zużycie powietrza z węzłem do zamkniętych przestrzeni: 180 l/min przy 8 barach
- Dysze ze stali lub tworzywa sztucznego

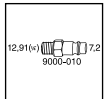
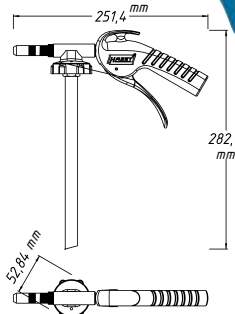

39,90€*
netto

Kanal YouTube firmy HAZET



HAZET No.	maks. bar	(6 bar) l/min	kg
9042 P-4	16	255	0.422



9045 P-1

EAN-No. 4000896209590

Pistolet natryskowy do sodowania

- Pistolet do sodowania, do niepowodującego uszkodzeń czyszczenia i usuwania farb i lakierów
- Bez nagrzewania/odkształcania blachy podczas natrysku
- Usuwa lakier z przedmiotów drewnianych bez uszkodzeń
- Usuwa farbę z powierzchni szklanych i ram okiennych, nie uszkadzając szkła ani uszczelek
- Do delikatnego usuwania graffiti oraz czyszczenia elewacji i pomników
- Z wstępnie nastawianą precyzyjną dyszą dla optymalnej wydajności
- Z pojemnikiem 1,2 l do ponownego napełniania
- Przyjazny dla środowiska
- Do natryskiwania NaHCO₃ (natron)
- Z dyszą metalową i 3 dyszami do szerokiego natrysku

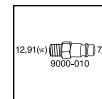

Wraz z 1 kg środka do sodowania

Kanal YouTube firmy HAZET



99,-€*
netto

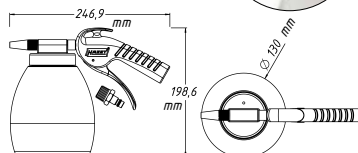

HAZET No.	bar	(6 bar) l/min	kg
9045 P-1	6-12	280	0.460

9045 P-5S

EAN-No. 4000896210404

Środek do sodowania

- 5 kg



29,90€*
netto

9037 N-2

EAN-No. 4000896205578

Nitownica pistoletowa do nitów zrywalnych

- Profesjonalne nitowanie w trybie pracy ciągłej przy użyciu nitów ze stali, stali szlachetnej, aluminium oraz miedzi do rozmiaru 6,4 mm
- Obsługiwane rozmiary nitów: 3,0 - 3,2 - 4,0 - 4,8 - 5,0 - 6,0 i 6,4 mm
- 5 nasadek
- Elastyczne przyłącze
- Długość skoku: 15,8 mm
- Wysoka siła zrywająca: 14700 N
- Wyjątkowo niski poziom hałasu
- Wraz z zestawem konserwatorskim do kontroli oleju (wytwarzanie ciśnienia w oparciu o olej)



HAZET No.	kg	l/min	mm	Nr EAN 4000896+	Cena netto €
9037 N-2	2.11	2.64	296.6	205578	419,-

2162 M

EAN-No 4000896185634

Minipraska smarowa

- Wytwarza ciśnienie do 1000 psi/69 barów
- Do napełniania smarem luzem
- Ze smarowniczką w wersji 50° i 90°



16,50€^{*} netto

HAZET No.	Opis	Nr EAN 4000896+	Cena netto €
9300 N-60	Bardzo wydajny smar 60 ml. Optymalny do stosowania z minipraską smarową 2162 M	203406	10,30

9042 N-1

EAN-No 4000896176472

Praska smarowa

- Do ciągłego podawania smaru
- Możliwość stosowania nabożów ze smarem, luźnego smaru albo pracy z dyspenserem
- Stopień zagęszczenia: 40:1
- Obracany o 360° uchwyt

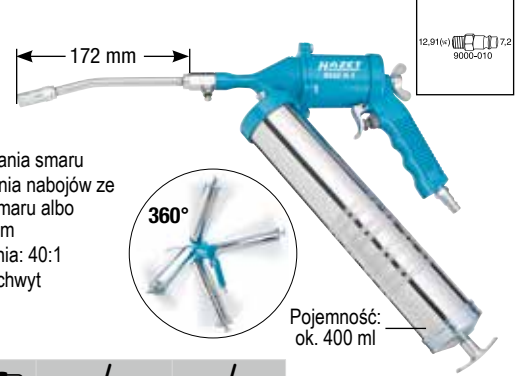

HAZET No.	kg	l/min	Wąż nylonowy mm	Rurka metalowa mm
9042 N-1	2	230	230	172

83,-€^{*} netto

Specjalny olej do narzędzi pneumatycznych/minismarownica

- Bezsilikonowy
- Przedłuża żywotność i zapewnia długotrwałą sprawność
- Zmniejsza zużycie silników pneumatycznych 100 ml



Made in Germany

HAZET No.	Opis	l / mm	Nr EAN 4000896+	Cena netto €
9400-100	Specjalny olej do narzędzi pneumatycznych 100 ml	150	191390	5,60
9400-1000	Specjalny olej do narzędzi pneumatycznych 1000 ml	230	191406	14,50
9070N-1	Minismarownica, pojemność napełniania: 28 ml	54	206407	14,50

Złączka bezpieczna 12,91 mm 1/4 cala/16,41 mm 3/8 cala

- Bezpieczne rozłączenie (niezamierzone rozłączenie jest wykluczone)
- Brak ryzyka zranienia w wyniku uderzenia uwolnionym węzem
- Złączka bezpieczna powoduje całkowitą redukcję ciśnienia w przyłączy przed odłączeniem
- Obsługa jedną ręką
- Mniejszy nakład siły podczas zaczeplania i odczeplania
- Brak hałasów podczas zaczeplania
- Łatwa obsługa również w rękawicach ochronnych
- 9000-050 do 9000-070 mosiądz, niklowany

9000-050, EAN-No. 4000896195275

Złączka bezpieczna 12,91 mm 1/4" gwint zewnętrzny (AG)



26,50€^{*} netto

9000-060, EAN-No. EAN 4000896195312

Złączka bezpieczna 12,91 mm 1/4" gwint wewnętrzny (IG)



26,50€^{*} netto

9000-070, EAN 4000896195305

Złączka bezpieczna z końcówką węża 10 mm



35,-€^{*} netto

9000-051, EAN 4000896195282

Złączka bezpieczna 16,41 mm 3/8" gwint zewnętrzny (AG)



26,50€^{*} netto

9000-061, EAN 4000896195299

Złączka bezpieczna 16,41 mm 3/8" gwint wewnętrzny (IG)



26,50€^{*} netto

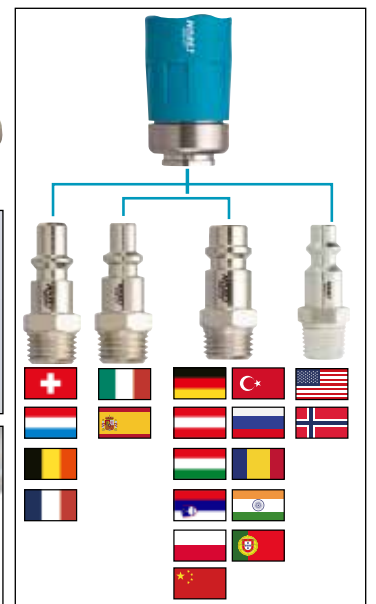
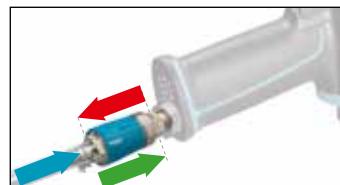

Niezalecane do urządzeń 3/4 cala i 1-calowych oraz silnie drgających

Informacje dotyczące przegubów obrotowych oraz końcówek do przyłącza powietrza/końcówek węży można znaleźć w Katalogu narzędzi 2018 od strony 330

Wyposażenie warsztatu



2162-8

EAN-NO. 4000896213337

Ręczna pompka dozująca

- Precyzyjne dozowanie różnych płynów dzięki podwójnej skali
- Do olejów hydraulicznych 50 mm²/s, olejów syntetycznych 500 mm²/s, oleju opałowego i napędowego, wody, emulsji oraz zanieczyszczonego zużytego oleju
- Gwint przyłączeniowy (wąż/rurka) na dnie pompy: M15 x 1,5
- Materiał obudowy: PCW
- Ø wewn. węża: 10 mm
- Ø zewn. węża: 16 mm
- Uszczelki z kauczuku NBR



NOWOŚĆ!

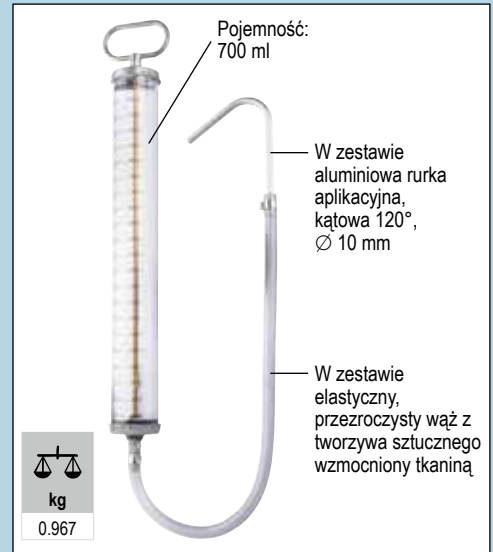

99,-€*
netto

196 N-1

EAN-No. 4000896208258

Uniwersalny ochraniacz na błotnik



Made in Germany

40,-€*
netto

196-6/2

EAN-No. 4000896150151

Pokrowiec ochronny na siedzenie i koło kierownicy

- Wielkość uniwersalna
- Nie przepuszcza wody, oleju i smarów
- Przetestowany pod kątem bocznych poduszek powietrznych
- Antystatyczny
- Odporność ogniowa odpowiada standardowi brytyjskiemu i amerykańskiemu Fed 302



33,-€*
netto

196-2

EAN-No. 4000896149469

Ochraniacz na błotnik

- Materiał ze specjalną powłoką antypoślizgową
- Nie przepuszcza wody, oleju i smarów
- Ochraniacze przywierają do wszystkich powierzchni karoserii, nawet niemal całkowicie w pionie
- Odporność ogniowa odpowiada standardowi brytyjskiemu i amerykańskiemu Fed 302



22,-€*
netto

4850-1

EAN-No. 4000896022366

Narzędzie do regulacji dysz

- Do regulacji dysz układu spryskiwaczy szyb
- W pozycji rozciągniętej pokazuje kierunek padania strumienia płynu na szybę
- Z magnesem 6 mm Ø, igłą do ustawiania i osłoną igły

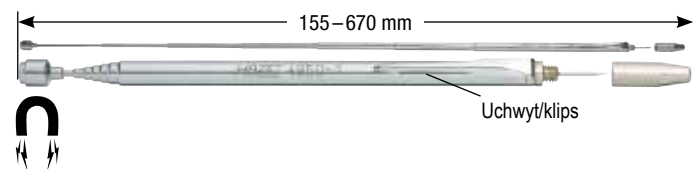

9,35€*
netto

Hit sprzedaży!

* Sugerowane promocyjne ceny detaliczne netto; w czasie promocji te ceny zastępują wszystkie inne sugerowane ceny detaliczne podawane wcześniej



4852/4

EAN-No. 4000896210114

Oslony na tablice rozdzielcze, z uchwytem

- Do ochrony przed uszkodzeniami tablicy rozdzielczej, wykładzin wewnętrznych i sufitów w pojazdach przy demontażu szyb
- Dzięki jasnoniebieskiemu odcieniowi zabrudzenia poszczególnych tablic są lepiej widoczne niż na tradycyjnych szarych tablicach, co pozwala uniknąć zabrudzenia wnętrza
- Nadają się do każdych warunków przestrzennych
- Wytrzymałe tworzywo sztuczne

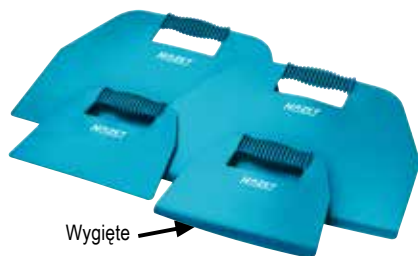

Wygięte

Zawartość:

- Oslona tablicy rozdzielczej, wygięta, 270 x 200 mm, 450 x 300 mm
- Oslona tablicy rozdzielczej, prosta, 270 x 200 mm, 450 x 300 mm

41,-€
netto

1977-2/4

EAN-No. 4000896150144

Zestaw lusterek inspekcyjnych teleskopowych

- Z podwójnym przegubem sprężynowym

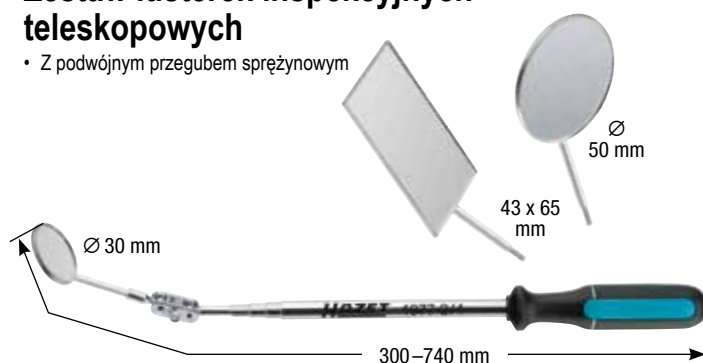

44,-€
netto

Rękawice ochronne



1987 N-4



1987-5

HAZET No.	Opis	Nr EAN 4000896 +	Cena netto €
1987 N-4	Rękawice ochronne, z pokryciem miękką pianką	203840	3,95
1987-5 L	Rękawice dla mechanika	181735	20,70
1987-5 XL	Rękawice dla mechanika	181759	20,70
1987-5 XXL	Rękawice dla mechanika	181766	20,70

Podkładka warsztatowa do klęczenia / mata warsztatowa

- Zmywalna



Made in Germany

HAZET No.	Opis	Nr EAN 4000896 +	Cena netto €
195-1	Podkładka warsztatowa do klęczenia wys. 30 x szer. 450 x gł. 210 mm	121069	14,-
195-5	Mata warsztatowa (brak zdjęcia.) H 30 x B 975 x T 385 mm	153718	31,-

1979 N-71

Lampa LED



1979 N-72

Lampa kieszonkowa LED



1979-73

Lampa kieszonkowa LED



HAZET No.	Opis	l mm	g	Czas świecenia (h)	Zasięg światła (m)	Klasa ochrony IP	Natężenie światła Lumen	Baterie	Nr EAN 4000896 +	Cena netto €
1979 N-71	Lampa LED	139	64	3.5	75	54	120	Baterie 2 x AAA 1,5 V (w zestawie)	208470	16,70
1979 N-72	Lampa kieszonkowa LED	135	112	4.5	175	54	200	Baterie 3 x AAA 1,5 V (w zestawie)	208487	32,50
1979-73	Lampa kieszonkowa LED	236.5	215	6.6	258	67	500	Baterie 3 x C 1,5 V (w zestawie)	186037	55,-

1979-9.0, EAN-No. 4000896210275

LED Slim Light

- Regulacja światła na tylnej stronie lampy umożliwia optymalne dostosowanie oświetlenia
- Dodatkowe światło czołowe do oświetlenia powierzchni
- Czas świecenia światła czołowego (100%) ok. 10 godzin
- Zasilenie w prąd za pośrednictwem gniazda micro USB
- Wraz z kablem micro USB

NOWOŚĆ!



69,-€*
netto



Płynna regulacja światła

Diody LED ładowania i poziomu naładowania, 5 poziomów

Dowolne ustawienie dzięki przegubowi kulowemu

Z magnesem i hakiem

1979 N-35

Latarka czołowa LED



1979 N-8

Składana lampa LED



1979 N-7

Lampa ręczna LED



W zestawie!

HAZET No.	Opis	l mm	g	Czas świecenia (h)	Zasięg światła (m)	Klasa ochrony IP	Nateżenie światła Lumen	Bateria	Nr EAN 4000896+	Cena netto €
1979 N-35	Latarka czołowa LED	-	120	3	165	64	280	Akumulatory: 3 x micro 1,5 V/AAA(L)R03	201631	53,-
1979 N-8	Składana lampa LED	126	185	4.5	40	20	220	Wbudowany na stałe pakiet akumulatorów litowo-jonowych 3,7 V, 1500 mAh	203321	39,90
1979 N-7	Lampa ręczna LED	255	314	3.5	50	54	275	3,7 V, 2600 mAh (akumulator litowo-jonowy)	208241	99,90

* Sugerowane promocyjne ceny detaliczne netto; w czasie promocji te ceny zastępują wszystkie inne sugerowane ceny detaliczne podawane wcześniej





195-2

EAN-No. 4000896125982

Leżanka warsztatowa

• 4.6 kg

do
130
kg



106,-€
netto

Ulepszona,
wytrzymała
wersja

199-3

EAN-No. 4000896207237

Spryskiwacz ciśnieniowy, do wytwarzania piany

- Czyszczenie/dezynfekcja powierzchni, części, pojazdów, urządzeń sanitarnych
- Nadaje się do neutralnych środków czyszczących, jak również rozcieńczonych kwasowych i zasadowych środków czyszczących
- Trwały przezroczysty zbiornik ze wskaźnikiem poziomu napełnienia
- Zintegrowany zawór bezpieczeństwa (2,5 bar)
- Uszczelnienia Viton
- Przez zastosowanie różnych dysz można wytworzyć mokre i suche piany do realizacji różnicowanych czasów oddziaływania

Kanał YouTube
HAZET



Do wytwarzania gęstej
i trwałej piany!



0,75 l
(pojemność
użytkowa)

29,90€
netto

195-3

EAN-No. 4000896148691

Leżanka warsztatowa

- Tapicerowana powierzchnia siedzenia i leżenia
- Łatwe w czyszczeniu

do
150
kg

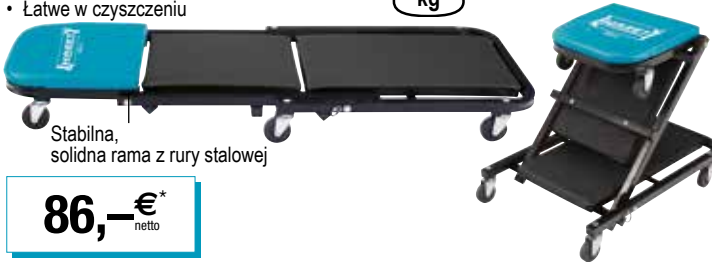

86,-€
netto

Leżanka warsztatowa i krzesło
na kółkach „w jednym”

Szybka i łatwa zmiana funkcji

195-4

EAN-No. 4000896148707

Siedzisko warsztatowe

- Łatwe w czyszczeniu
- Nośność: do 150 kg
- Stabilne

Regulacja wysokości
od 380 do 510 mm

Tapicerowane
siedzisko 320 mm
2 miejsca do
odkładania narzędzi

Obrotowe w
zakresie 360°



5 x Ø 60 mm

Ulepszona,
wytrzymała
wersja

78,-€
netto

199-4

EAN-No. 4000896198429

Butelka do natryskiwania,
z możliwością ponownego
napełnienia

- Napełnianie sprężonym powietrzem przez zawór znajdujący się w dnie
- Z uszczelnieniem Viton

Części zapasowe:

199-4-01/2

EAN-No. 4000896206568

Zestaw dysz

3,90€
netto

199-4-04/4

EAN-No. 4000896206575

Blok pompy,
kompletny

7,70€
netto

199-4-03/5

EAN-No. 4000896208265

Zestaw pierścieni uszczelniających

11,30€
netto

199 N-1

EAN-No. 4000896189007

Spryskiwacz

- Nowy, hermetyczny mechanizm pompy zwiększa odporność na działanie różnych chemikaliów
- Zintegrowany zawór bezpieczeństwa (2,5 bar)
- Uszczelnienia Viton
- Dopuszczalne ciśnienie robocze: maks. 2,5 bar
- Przepływ: 0,5 l / min. przy 2,5 bar
- 0,8 l / min. przy ciśnieniu 2,5 bar z opcjonalną dyszą płaską (w zakresie dostawy)

Do spryskiwania środkami
chemicznymi i silnie żrącymi!



25,-€
netto

HAZET No.	g brutto	Pojemność ml	maks. bar	mm
199-4	450	0 - 230	8	115

54,-€
netto

Wyposażenie warsztatu



2157-1 / 2157-2

Nóż składany

- Szybka wymiana ostrzy
- Zawiera 5 ostrzy zapasowych



Od **22,-€***
netto

HAZET No.	Opis	l mm	g	Nr EAN 4000896+	Cena netto €*
2157-1	Nóż składany	155	140	147236	22,-
2157-2	Nożyk uniwersalny	100	40.6	164318	14,-

1991-1, EAN-No. 4000896156054

Termometr na podczerwień

- Bezdotkowe pomiary temperatury dzięki wiązce lasera
- Funkcja szybkiego rozpoznawania
- Precyzyjne, bezdotkowe pomiary
- Automagiczne zatrzymanie wartości zmierzonej na wyświetlaczu
- Wskazanie temperatury maksymalnej, blokada wyzwalania
- Bateria 9V (6 LR 61)
- Zakres pomiaru: -50°C → 550°C; -58°F → 1022°F

92,-€*
netto



Możliwe podświetlenie wyświetlacza



4812-10/4 S, EAN-No. 4000896181742

Wideoendoskop z przełączalną sondą Ø 4,9 mm

Zakres dostawy:

- Konsola sterująca
- Przewód kamerowy 1 m z mikroobiektywem 4,9 mm i źródłem światła LED z funkcją przełączania kąta widzenia między 90° a + 0°
- Karta SD 4 GB
- 4 baterie AA
- Hak z magnesem
- Skrzynka z tworzywa sztucznego

Wszystko w jednym! Obserwacja, nagrywanie, odtwarzanie obrazu za pośrednictwem monitora TFT!

Ulepszone złącze pomiędzy sondą i korpusem (metal) (adapter do zastosowania starszych sond dostępny opcjonalnie)

Lepsza rozdzielczość

Bezpośrednie przekazywanie zdjęć i filmów na monitor TFT

Sonda 2. generacji

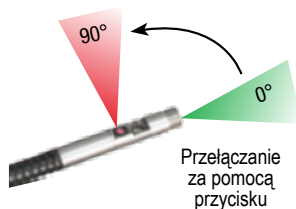

Obsługa konsoli wielofunkcyjnej jedną ręką

Przełączanie za pomocą przycisku

- Zmieniona pozycja bocznej diody LED dla lepszej widoczności pod kątem 90°
- Ulepszona moc światła LED
- Uproszczona obsługa
- Lepsza jakość powłoki sondy

Przewód kamery 1 m z mikroobiektywem 4,9 mm d ze źródłami światła LED i funkcją przełączania kąta widzenia między 90° + 0°

536,-€*
netto



Sondy do wideoendoskopu

- 4812-16 EAN-No 4000896181841
Ø 4,9 mm / 0° + 90° **415,-€*** netto
- 4812 N-1S EAN-No 4000896187102
Ø 3,9 mm / 90° **367,-€*** netto
- 4812 N-1F EAN-No 4000896187096
Ø 3,9 mm / 0° **367,-€*** netto
- 4812 N-1AF EAN-No 4000896187089
Ø 6 mm / 0° **930,-€*** netto
- 4812 N-1AS EAN-No 4000896187072
Ø 6 mm / 90° **899,-€*** netto
- 4812 N-5.5 EAN-No 4000896187065
Ø 5,5 mm / 0° **315,-€*** netto
- 4812-20 EAN-No 4000896181087
Stare sondy (4812-) i adapter (4812-20) do nowych konsoli **38,-€*** netto
- 4812-30 EAN-No 4000896189069
Nowe sondy (4812 N-) i adapter (4812-30) do wcześniejszych konsoli **38,-€*** netto

* Sugerowane promocyjne ceny detaliczne netto; w czasie promocji te ceny zastępują wszystkie inne sugerowane ceny detaliczne podawane wcześniej



4969-1/3, EAN-No. 4000896149445

3

Zestaw pneumatyczny do odpowietrzania hamulców

- Do odsysania płynu hamulcowego z cylinderek hamulcowych/zacisków w hamulcu tarczowym; nadaje się także do układów z ABS (Uwaga: uwzględnić dane producentów!)

Hit sprzedaży!



Ciśnienie robocze:
6 do 8 bar/
zużycie powietrza:
180 l/min



79,-€*
netto

4971-1, EAN-No. 4000896156245

Narzędzie do rozpierania tłoczków szczęk hamulcowych

- Do nieniszczącego rozpierania tłoczków hamulcowych (zaciski pływające / zaciski nieruchome) w hamulcach tarczowych
- Nadaje się do wszelkich typowych modeli samochodów bez zintegrowanego ustalacza hamulca ręcznego
- Szybkie i równomierne rozpieranie bez ryzyka ustawienia w położeniu skośnym
- Unikanie uszkodzeń mankietów i tłoków



Made in Germany

Hit sprzedaży!

99,-€*
netto

197 N-1 / 197-2 Miski warsztatowe uniwersalne



Od 9,15€*
netto

HAZET No.	Pojemność l	Nr EAN 4000896+	Cena netto €
197 N-1	6	198924	9,15
197-2	16	146802	31,-

197-50, EAN-No. 4000896210008

Miska warsztatowa uniwersalna, 50 l

- Odporna na ługi i kwasy
- Do stosowania jako miska do czyszczenia, miska na brudy, miska olejowa, miska do przechowywania, miska do dezynfekcji, miska na przecieki, miska transportowa, miska na paszę
- Zastosowanie w budowie instalacji sanitarnych i grzewczych, zakładach produkcyjnych i warsztatach samochodów ciężarowych, myślistwie, chemii/laboratoriach, przemyśle spożywczym/rzeźnictwie, wędkarstwie, hodowli zwierząt, stadninach koni itd.
- Produkt z certyfikatem instytutu TÜV zgodnie z normą DIN ISO 16901

Zastosowanie uniwersalne o dużej pojemności!



Made in Germany

41,-€*
netto

Wymiary wewnętrzne (szer. x gł. x wys.):
800 x 520 x 100 mm

2171-8 LG

EAN-No. 4000896203703

12 1/2

Klucz łańcuchowy do filtra oleju, otwarty

- Otwarcie klucza łańcuchowego do filtra oleju umożliwia zastosowanie również w miejscach, w których rodzaj konstrukcji warunkuje nieomal ich nieosiągalność
- Zakres mocowania 50-150 mm
- Do obsługi kartuszy w osuszaczu powietrza
- Do odkręcania filtrów oleju

Kanal YouTube firmy HAZET



Made in Germany

71,-€*
netto

2528-1

EAN-No. 4000896201372

6.3 1/4

Specjalny bit do śruby spustowej oleju VAG

- Do demontażu i montażu śruby spustowej oleju z tworzywa sztucznego ze specjalnym profilem do misek olejowych z tworzywa sztucznego
- AUDI, SEAT, ŠKODA, VW
- 2013 z silnikami benzynowymi TFSI 1,2 · 1,4 · 1,8 · 2,0 l
- AUDI A1, A3, A4, A5, Q5,
- VW Golf 7
- SEAT Leon itp. z silnikami wysokoprężnymi 1,6 i 2,0 l

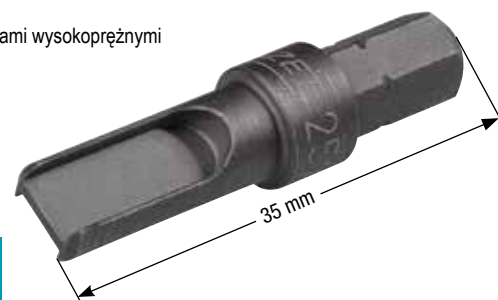

Made in Germany

15,-€*
netto



- Akumulatorowy klucz udarowy
- Do prac bez możliwości zewnętrznego zasilania
- Wersja lekka
- Z podświetleniem obszaru roboczego już przed ruchem członu napędzanego
- Akumulator litowo-jonowy cechuje się znacznie mniejszym wyładowaniem samoistnym (tylko 2%) niż standardowe akumulatory niklowo-metalowo-wodorkowe (15–25%)
- Zawiera pasek na rękę i zaczep na pasek (możliwość obustronnego montażu)
- Wszystkie akumulatory nadają się do urządzeń 9212-3, 9212 M-1, 9212 SPC-1



Zawiera

NOWOŚĆ!



2.0 Ah

9212 M-1

EAN-No. 4000896212446

Akumulatorowy miniklucz udarowy 18 V

- Maksymalny moment odkręcania: 270 Nm
- Maks. moment dokręcania: 220 Nm
- Niezwykle poręczne i krótkie narzędzie
- Wysoka efektywność dzięki silnikowi bezszczotkowemu
- Do wyboru trzy poziomy mocy do dokręcania dynamometrycznego
 1. poziom: ok. 80 Nm przy 700 obr./min
 2. poziom: ok. 150 Nm przy 1600 obr./min
 3. poziom: ok. 220 Nm przy 2500 obr./min
- Natężenie prądu bez obciążenia: 4,5 A
- Czas ładowania ~35 min
- Bezszczotkowy silnik prądu stałego (BLDC)
 - Długa żywotność, niewielkie zużycie, brak konieczności wymiany szczotek węglowych
 - Wysoka skuteczność, a tym samym mniejsze wykorzystanie akumulatora
 - Mniejszy silnik umożliwia mniejsze wymiary urządzenia
- Zawartość:
- Akumulatorowy klucz udarowy, ładowarka do szybkiego ładowania, akumulator litowo-jonowy 2 Ah (1 x) dostarczane w wysokiej jakości torbie transportowej

NOWOŚĆ!

3

Kanał YouTube
HAZET



9212 SPC-1

EAN-No. 4000896212439

Akumulatorowy klucz udarowy 18 V

- Maksymalny moment odkręcania: 260 Nm
- Maks. moment dokręcania: 200 Nm
- Niezwykle poręczne narzędzie
- Natężenie prądu bez obciążenia: 5 A
- Czas ładowania ~35 min
- Zawartość:
- Akumulatorowy klucz udarowy, ładowarka do szybkiego ładowania, akumulator litowo-jonowy 2 Ah (1 x) dostarczane w wysokiej jakości torbie transportowej

NOWOŚĆ!

3

Kanał YouTube
HAZET



12⁵ 1/2"

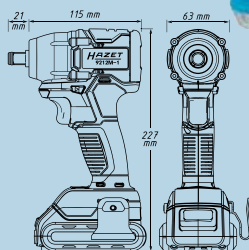

Poziomy momentu obrotowego



Wskaźnik stanu naładowania

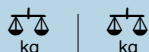

kg



kg

Od **279,-€***
netto

Z akumulatorem
1.34

Bez akumulatora
0.95



12⁵ 1/2"

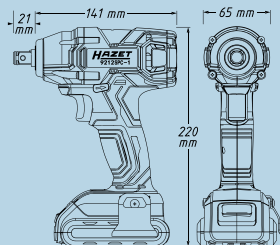

Wskaźnik stanu naładowania



kg



kg

Z akumulatorem
1.45

Bez akumulatora
1.06

Od **199,-€***
netto

HAZET No.	Opis	EAN-No. 4000896+	Cena netto €*
9212 M-1	Akumulatorowy miniklucz udarowy z jednym akumulatorem	212446	279,-
9212 M-1/4	Akumulatorowy miniklucz udarowy z dwoma akumulatorami	214266	340,-
9212 M-010	Przyrząd podstawowy	214280	185,-
9212-02	Akumulator zapasowy 2 Ah	213788	69,-
9212-05	Akumulator zapasowy 5 Ah	210367	109,-

HAZET No.	Opis	EAN-No. 4000896+	Cena netto €*
9212 SPC-1	Akumulatorowy klucz udarowy 18 V z jednym akumulatorem	212439	199,-
9212 SPC-1/4	Akumulatorowy klucz udarowy 18 V z dwoma akumulatorami	214259	269,-
9212 SPC-010	Przyrząd podstawowy	214273	125,-
9212-02	Akumulator zapasowy 2 Ah	213788	69,-
9212-05	Akumulator zapasowy 5 Ah	210367	109,-

* Sugerowane promocyjne ceny detaliczne netto; w czasie promocji te ceny zastępują wszystkie inne sugerowane ceny detaliczne podawane wcześniej



9212-3

EAN-No. 4000896203444

Akumulatorowy klucz udarowy 18 V

- Maksymalny moment odkręcania: 700 Nm
- Maks. moment dokręcania: 500 Nm
- Wysoka efektywność dzięki silnikowi bezszczotkowemu
- 18 V, 5 Ah, akumulator litowo-jonowy
- Do wyboru trzy poziomy mocy do dokręcania dynamometrycznego
- Wraz z paskiem do noszenia na ręce
 1. poziom: ok. 80 Nm przy 600 obr./min,
 2. poziom: ok. 300 Nm przy 1400 obr./min,
 3. poziom: ok. 500 Nm przy 2000 obr./min
- Natężenie prądu bez obciążenia: 5,5 A
- Akumulator zapasowy: 9212-05
- Czas ładowania 75 min
- Zawartość zestawu:
Akumulatorowy klucz udarowy, ładowarka do szybkiego ładowania, akumulator litowo-jonowy (1 x), walizka

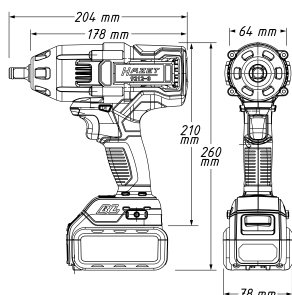

Z akumulatorem
2.5 kg



Bez akumulatora
1.86 kg

Z podświetleniem obszaru roboczego już przed ruchem członu napędzanego

Ustawiane poziomy momentu obrotowego



Wskaźnik stanu naładowania

Z przesuwnym przyciskiem zmiany kierunku pracy prawo/lewo

Klips do mocowania na pasku

512,50€*
netto

HAZET No.	Opis	EAN-No. 4000896+	Cena netto €
9212-05	Pojedynczy akumulator, litowo-jonowy 5 Ah ~ 18 V	210367	109,-
9212-02	Pojedynczy akumulator, litowo-jonowy 2 Ah ~ 18 V	213788	69,-

705 V

EAN-No. 4000896196388

Klucze krzyżowe do pojazdów osobowych

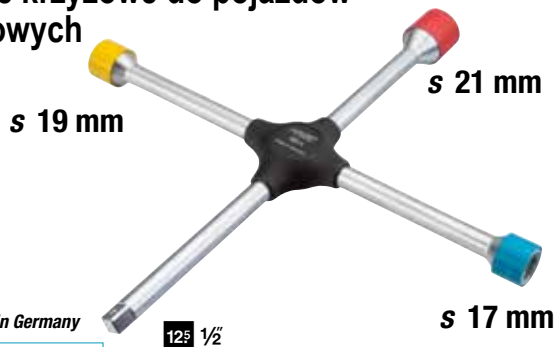

Made in Germany

12⁵ 1/2

47,-€*
netto

197-3

EAN-No. 4000896158584

Miska magnetyczna

- Do przechowywania małych części, takich jak śruby itp.
- Z magnesem do mocowania np. na wózkach narzędziowych, płytach warsztatowych, pomostach podnoszących itd.

Hit sprzedaży!



8,45€*
netto

9070-10

EAN-No. 4000896158157

Uchwyt magnetyczny

- Z 2 silnymi magnesami do mocowania
- 1 klucza udarowego oraz
- 4 wkładek kluczy nasadowych
- 1 klucza dynamometrycznego
- Nośność 10 kg

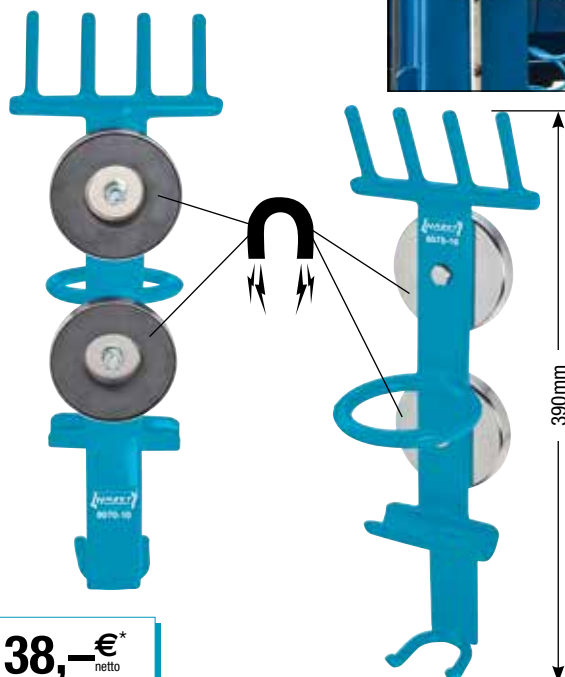

38,-€*
netto



Klucz nasadowy udarowy (z profilem 6-kątnym)

Obrotowe

903 SLg



12⁵ 1/2



903 SLg-17*

85 mm

Made in Germany

Od **12,90€*** netto

HAZET No.	S mm	l mm	Nr EAN 4000896+	Cena netto €*
903 SLg-17	17	85	045822	12,90
903 SLg-19	19	85	045839	13,50
903 SLg-21	21	85	055135	13,50
903 SLg-22	22	85	155453	17,30

*Rozmiar 17: zoptymalizowane kontury do głębszych otworów felg, np. w pojazdach AUDI S-Line, AMG, OZ itd.

903 S Lg-15

EAN-No. 4000896072231

- Chroniący materiał montaż i demontaż kół (alumiunowe obręcze kół) Å 15 mm
- w szczególności do SMART FORTWO

s15 mm



85 mm

Made in Germany

19,-€* netto

903 SLg-17/3 / 903 SLg-19/3

- Zawiera hak do zawieszania



Po 3 wkładki w jednej praktycznej kasecie z zapasem!

Made in Germany

HAZET No.	S mm	l mm	Nr EAN 4000896+	Cena netto €*
903 SLg-17/3	17	85	191697	28,30
903 SLg-19/3	19	85	191734	32,50

903 SPC/3

EAN-No. 4000896128754

Zestaw!

Made in Germany

29,90€* netto



s17 mm
s19 mm
s21 mm

Bardzo długa wersja

904 SLg-17, EAN-No. 4000896100576

12⁵ 1/2

s17 mm



130 mm

Made in Germany

43,-€* netto

904 SLg-19, EAN-No. 4000896203710

12⁵ 1/2

- Szczególnie przydatny przy demontażu i montażu kół w pojazdach typu SUV, jak np. PORSCHE Cayenne, Macan; AUDI Q7, Q5; VW Touareg

s19 mm



130 mm

Made in Germany

44,-€* netto

Ze specjalnym profilem

905 SLg-21, EAN-No. 4000896201624

12⁵ 1/2

- Zastosowanie m.in. w Hyundai i30, Tucson i KIA

s21 mm



86 mm

Ø 31 mm

Made in Germany

13,90€* netto

905 SLg-17, EAN-No. 4000896198795

12⁵ 1/2

- Specjalnie do montażu i demontażu kół z felgami aluminiowymi i hybrydowymi śrubami do kół we wszystkich nowszych pojazdach MERCEDES-BENZ
- Na przykład do pojazdów marki MERCEDES-BENZ klasa C typ 204, 204X; klasa E typ 211, 212, 207; SLK typ 172; klasa M typ 164, 166; klasa S typ 221, 222; klasa CL typ 216

s17 mm



86 mm

Ø 28 mm

Made in Germany

13,-€* netto



650 RF/2

EAN-No. 4000896206896

Dźwignia montażowa do opon run flat

- Zoptymalizowana konstrukcja (wzmocnione, zaokrąglone, tępe krawędzie) w celu uniknięcia uszkodzeń na karkasie opony
- Do bezpiecznego i bezszkodowego stosowania, specjalnie na oponach run flat i niskoprofilowych
- Wzmocniona ścianka opony przy oponach run flat i oponach niskoprofilowych jest wyraźnie mniej elastyczna niż karkasy opon tradycyjnych. Zastosowanie nieodpowiedniej dźwigni montażowej prowadzi do uszkodzeń opon
- Dołączona tulejka ochronna z tworzywa sztucznego zapobiega zadrapaniu felg i chroni przed ześlizgiwaniem



Made in Germany

39,90€
netto



650 K-20

EAN-No. 4000896028696

Łyżki montażowe i łyżki do opon

- Z przykręcaną, wymienną okładziną z tworzywa sztucznego
- Zastosowanie: do montażu i demontażu opon, przy obręczach stalowych i szczególnie aluminiowych
- Chromowana powierzchnia

Made in Germany

39,90€
netto

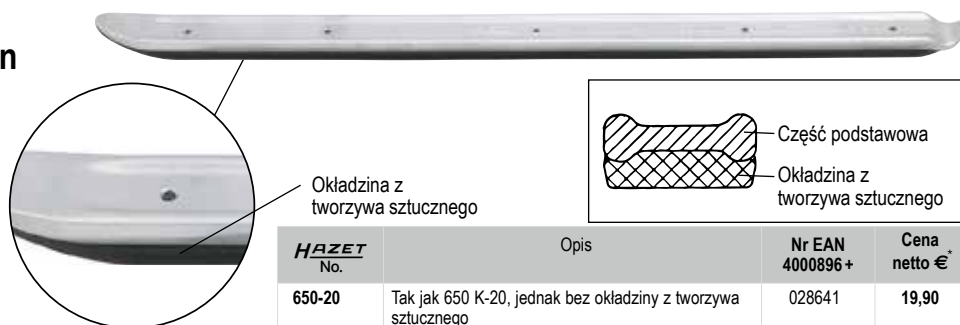

Okładzina z tworzywa sztucznego

Część podstawowa
Okładzina z tworzywa sztucznego

HAZET No.	Opis	Nr EAN 4000896+	Cena netto €
650-20	Tak jak 650 K-20, jednak bez okładziny z tworzywa sztucznego	028641	19,90

669/10

Zestaw narzędzi do systemu kontroli ciśnienia w oponach (RDKS)

- Klucz dynamometryczny HAZET 5107-2 CT (1–9 Nm), dokładność wyzwalania ± 6%
- Do wszystkich połączeń śrubowych zaworów i czujników w zakresie 0,1–9 Nm
- Prosty i fachowy montaż czujnika i zaworu na każdej obręczy koła. Przestrzegać instrukcji producenta!
- Umożliwia wkręcanie oraz wykręcanie wkładów zaworów w kołach **WSZYSTKICH MAREK POJAZDÓW**



0.4 – 9 Nm!

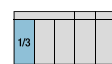

10

Kanał YouTube HAZET



669/10

1 x		6.3 1/4"	0,4–1,4 Nm, 3-częściowy
2 x		6.3 1/4"	s 11 12 mm
3 x		6.3 1/4"	T10 T15 T20
1 x		6.3 1/4"	1–9 Nm
1 x			Nasadka wkrętakowa (bit) do wkładów zaworów

Made in Germany

HAZET No.	Opis	Nr EAN 4000896+	Cena netto €
669/10	Zestaw narzędzi RDKS	191079	219,-
6001-0.6/3	Wkrętak dynamometryczny 0,1–0,6 Nm, 3-częściowy	199617	105,-



9041 D-1

EAN-No. 4000896212378

Cyfrowy przyrząd do kontroli ciśnienia powietrza podczas pompowania opon

- Łatwy i optymalny odczyt, również przy słabym oświetleniu
- Do pompowania opon i sprawdzania ciśnienia powietrza
- Specjalna osłona gumowa chroni manometr przed lekkim obciążeniem uderowym
- Uchwyt z dźwignią uruchamiającą do napełniania oraz przyciskiem odpowietrzania za pomocą jednej ręki
- Wąż ze zintegrowaną szybką szybkozłączką wtykową
- Zintegrowane w uchwycie uszko do zawieszania
- Zakres pomiarowy manometru: 0-12 barów, podziałka: 0,01 bara
- Niebieskie podświetlenie wyświetlacza
- Średnica manometru: 63 mm
- Możliwość przełączania wyświetlanych jednostek: bar/PSI/kg/cm2
- Możliwość obrócenia manometru

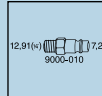

Wąż elastyczny, długość: 400 mm



Wymiary urządzenia:
262 x 105 x 40 mm

HAZET No.	g	maks. bar
9041 D-1	0.385	12

NOWOŚĆ!

65,-€*
netto

9041 G-1

EAN-No. 4000896212385

Przyrząd do kontroli ciśnienia powietrza przy pompowaniu opon, wzorcowy

- Skalibrowane urządzenie z dużym manometrem, umożliwiającym łatwy odczyt
- Do precyzyjnego pompowania opon i sprawdzania ciśnienia powietrza
- Specjalna osłona gumowa chroni manometr przed lekkim obciążeniem uderowym
- Uchwyt z dźwignią uruchamiającą do napełniania i opróżniania (obsługa jedną ręką)
- Wąż ze zintegrowaną szybką szybkozłączką wtykową
- Zintegrowane w uchwycie uszko do zawieszania
- Zakres pomiarowy manometru: 0-10 barów, podziałka: 0,1 bara
- Średnica manometru: 80 mm

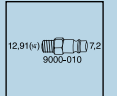

Wąż elastyczny, długość: 1000 mm



Wymiary urządzenia:
220 x 150 x 90 mm

HAZET No.	g	maks. bar
9041 G-1	0.585	10

NOWOŚĆ!

65,-€*
netto

9041-1, EAN-No. 4000896147076

Przyrząd do kontroli ciśnienia powietrza przy pompowaniu opon

- Specjalna osłona gumowa chroni manometr przed lekkimi uderzeniami
- Uchwyt z dźwignią do pompowania i przyciskiem do spuszczenia powietrza, wężyk ze zintegrowaną szybkozłączką wtykową
- Maksymalne ciśnienie: 8 bar

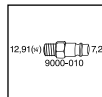

Hit sprzedaży!

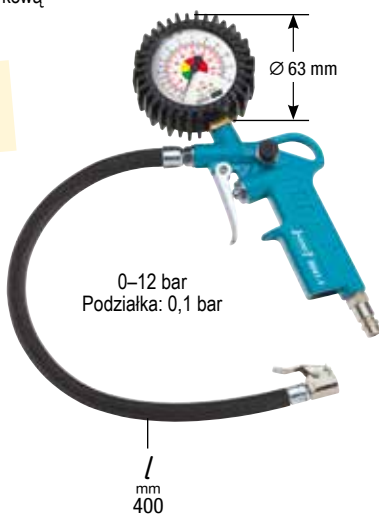

0-12 bar
Podziałka: 0,1 bar

mm
400

27,50€*
netto

9041-3

EAN-No. 4000896206858

Przyrząd do kontroli ciśnienia powietrza przy pompowaniu opon

- Bardzo długi wąż w celu lepszej osiągalności zaworów
- Przyrząd do napełniania opon i pomiaru ciśnienia szczególnie nadający się do pojazdów dwukółowych
- Zakres temperatur: od -10°C do +40°C
- Wąż ze zintegrowaną szybkozłączką wtykową

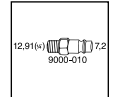

0-10 bar
Podziałka: 0,1 bar



Ø 63 mm

mm
1000
(ze złączką)

117,-€*
netto

2530, EAN-No. 4000896016341

10 3/8

Klucz nasadowy do świec żarowych

- Zaciśki kulowy do przytrzymania świec żarowych
- Demontaż i montaż świec żarowych (A 10 mm)
- VW, AUDI z silnikiem wysokoprężnym TDI z wtryskiem bezpośrednim oraz MERCEDES-BENZ CDI, SMART
- Długość całkowita: 140 mm



10 3/8



ś10 mm

Made in Germany

34,-€*
netto

4760/6, EAN-No. 4000896191642

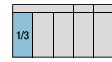

6

Zestaw do wyciągania świec żarowych

- **Możliwość zaoszczędzenia kilku godzin** dzięki uniknięciu konieczności demontażu głowicy cylindrów
- Do wybijania urwanych świec żarowych s 8–10 mm
- Uszkodzone gwinty zostają **ponownie nacięte** względnie **odnowione/obrobione** (patrz także numery od 4760-M8 do -M10)



Opcjonalnie dostępny 4760/2 (patrz strona poniżej)

Potencjalne miejsca zerwania



199,-€*
netto

Zawartość: ściągacz odrzutowy z gwintem wewnętrznym M8, adaptory M5 i M6, gwintowniki M5 i M6, wykręcacz trzpieni kontaktowych z sześciokątem zewnętrznym SW 10 mm

4760

Zestawy naprawcze do świec żarowych

- **Bez demontażu** głowicy cylindrowej
- Do naprawy uszkodzonego gwintu M8 x 1
- Zerwany gwint M8 x 1 zostanie przerobiony na gwint M10 x 1
- W połączeniu z zestawem do wyciągania świec żarowych 4760/6



9



4797/10

EAN-No. 4000896191505



10

Zestaw do naprawy gwintów przy śrubie mocującej wtryskiwacz

- Do silników CDI MERCEDES-BENZ, do rozwiercenia zerwanej śruby sprężynującej M6 x 1 w głowicy cylindrowej bez demontażu pokrywy zaworów
- Zerwany gwint jest przerabiany na M8 x 1

Kanal YouTube HAZET



Zawartość: wiertło kręte 6 mm z tulejką dystansową, gwintownik M8 x 1, tulejka wiertarska, wiertło stopniowe 7 na 8 mm z tulejką dystansową, gałka wkręcana, wkładki gwintowe M6 x 1



190,-€*
netto

HAZET No.	Opis	Nr EAN 4000896+	Cena netto €*
4760-M8 x 1/9	1 x wiertło kręte 6,8 mm*, 9 mm 1 x gwintownik M8 x 1, M10 x 1 5 x wkładki gwintowe M8 x 1	191536	196,-
4760-M9 x 1/9	1 x wiertło kręte 8 mm*, 10 mm 1 x gwintownik M9 x 1, M11 x 1 5 x wkładki gwintowe M9 x 1	191512	199,-
4760-M10 x 1/9	1 x wiertło kręte 9 mm*, 11 mm 1 x gwintownik M10 x 1, M12 x 1 5 x wkładki gwintowe M10 x 1	191529	199,-
4760-M10 x 1.25/9	1 x wiertło kręte 9 mm*, 11 mm 1 x gwintownik M10 x 1,25, M12 x 1,25 5 x wkładki gwintowe M10 x 1,25	191635	219,-

*z tulejką dystansową

4760-10 / 4760-89

EAN-No. 4000896191666 / EAN-No. 4000896191673

Narzędzie do czyszczenia gniazd świec żarowych

Ø 4,9 mm

Do świec żarowych 10 mm



ś10 mm

Ø 3,9 mm

Do świec żarowych 8 i 9 mm



ś8 mm

Made in Germany

po 26,-€*
netto

4760/2

EAN-No. 4000896191680

2

Zestaw do wyciągania końcówek świec żarowych z tulejką 5 mm

- Do wyciągania końcówek świec żarowych w świecach o wielkości 10 mm



Gwint zewnętrzny M8

Gwint wewnętrzny M6

Made in Germany

169,-€*
netto

4798-6/8

EAN-No. 4000896210763

8

Uniwersalny zestaw do demontażu wtryskiwaczy

- Umożliwia demontaż wtryskiwaczy bez usuwania wtyku elektrycznego i głowicy wtryskowej
- Zaleta: w przypadku braku wcześniejszego uszkodzenia wtryskiwacza można go z powrotem zamontować bez potrzeby kalibrowania na nowo
- Zestaw uniwersalny do ściągania wtryskiwaczy wysokoprężnych firm Bosch, Delphi, Siemens i Denso za pomocą młotka udarowego
- Zawartość do demontażu w zależności od konstrukcji i warunków przestrzennych:
 - 1 szczypce specjalne do bezpiecznego chwytnia w uchwycie łapy dociskowej na wtryskiwaczu
 - 2 rękojeści z adapterem przegubowym do jednoczesnego wyciągania i obracania wtryskiwacza
 - 1 adapter specjalny firmy Bosch do pewnego uchwycenia wtryskiwacza i gwarantowanego równomiernego przeniesienia siły

Ze specjalnym adapterem!



Kanał YouTube
HAZET



360,-€*
netto

4798-7/14

EAN-No. 4000896210756

14

Uniwersalny zestaw narzędzi do wtryskiwaczy firmy Denso

- Umożliwia demontaż wtryskiwaczy bez usuwania wtyku elektrycznego i głowicy wtryskowej
- Do wtryskiwaczy firmy Denso: 23670 → 30080; MB416600 → MB40A; 5870 → 13H50B; 11L 12182; 23670 → 26011; 23670 → 0R050; 10J 06798.
- Montowane np. w pojazdach marki **TOYOTA, NISSAN, MAZDA, OPEL/VAUXHALL, LEXUS**
- System do ściągania chwytą pewnie za przyłącze przewodu zasilającego i przewodu spustowego oleju
- Z 5 adapterami do wtryskiwaczy i młotkiem udarowym
- Możliwy łatwy demontaż wtryskiwacza za pomocą młotka udarowego
- Szybkie przyporządkowanie par ramion dzięki dołączonej instrukcji

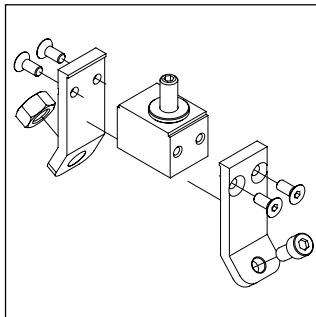
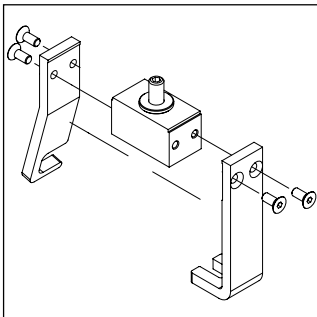

Kanał YouTube
firmy HAZET



417,-€*
netto

4798-16

EAN-No. 4000896210657

Końcówka klucza nasadowego do wtryskiwaczy firmy Siemens s27 mm

- Dokładnie dopasowany do nakrętki mocującej wtyku elektrycznego na wtryskiwaczu
- Do demontażu wtyku elektrycznego na wtryskiwaczach firmy Siemens
- W połączeniu z np. HAZET 4798-5/25 i 916SP



s27 mm

12⁹ 1/2

56,-€*
netto

4798-15

EAN-No. 4000896210640

Końcówka klucza nasadowego do wtryskiwaczy firmy Siemens s25 mm

- Do demontażu wtyku elektrycznego na wtryskiwaczach firmy Siemens
- W połączeniu z np. HAZET 4798-5/25 i 916SP



s25 mm

12⁹ 1/2

56,-€*
netto

4798-17

EAN-No. 4000896210664

Klucz nasadowy do wtryskiwaczy firmy Bosch s28 mm

- Dokładnie dopasowany do modułu elektrycznego wtryskiwacza
- Do demontażu wtyku elektrycznego na wtryskiwaczach firmy Bosch
- W połączeniu z np. HAZET 4798-5/25 i 916SP



s28 mm

12⁹ 1/2

56,-€*
netto

4798-13

EAN-No. 4000896210527

Klucz nasadowy do wtryskiwaczy firmy Bosch s29 mm

- Do demontażu wtyku elektrycznego na wtryskiwaczach firmy Bosch
- W połączeniu z np. HAZET 4798-5/25 i 916SP



s29 mm

12⁹ 1/2

56,-€*
netto

Kanal YouTube
firmy HAZET



4798-14

EAN-No. 4000896210633

Klucz nasadowy do wtryskiwaczy firmy Bosch s30 mm

- Do demontażu wtyku elektrycznego na wtryskiwaczach firmy Bosch
- W połączeniu z np. HAZET 4798-5/25 i 916SP



s30 mm

12⁹ 1/2

56,-€*
netto

Kanal YouTube
firmy HAZET



4798-18

EAN-No. 4000896210695

Specjalny klucz nasadowy trzpieniowy do połączenia śrubowego zaworu elektromagnetycznego

- Otwór w profilu klucza umożliwił dostęp do pierścienia gwintowanego
- Do demontażu połączenia śrubowego zaworu elektromagnetycznego we wtryskiwaczach firmy Bosch s 10 mm
- W połączeniu z np. HAZET 4798-5/25 i 916SP



s10 mm

12⁹ 1/2

29,-€*
netto

Kanal YouTube
firmy HAZET



4798-5/25

EAN-No. 4000896210688

Uniwersalny zestaw narzędzi do demontażu wtryskiwaczy, mechaniczny z adapterem firmy Bosch

- Ogromna oszczędność czasu, ponieważ nie trzeba demontować głowicy cylindra ani silnika
- Specjalny zestaw do demontażu bardzo mocno osadzonych wtryskiwaczy
- Łatwiejsze luzowanie wtryskiwaczy, które wskutek silnego zanieczyszczenia nagarem lub rdzy dają się wyjąć tylko przy użyciu bardzo dużej siły
- Mostek oporowy do wysokich obciążeń można dopasować indywidualnie do danych warunków i możliwości oparcia na głowicy cylindra
- Wrzeciono M18 i łożysko dociskowe zapewniają duże siły ciągnące
- Dostawa z adapterem połączeniowym do wtryskiwaczy elektromagnetycznych firmy Bosch
- Demontaż wtryskiwaczy firm Siemens, Denso i Delphi za pomocą opcjonalnie dostępnych akcesoriów



Opcjonalnie możliwość rozszerzenia o siłownik hydrauliczny, np. HAZET 12 t (4798-9/6) lub 20 t (4798-20)

Kanał YouTube firmy HAZET



665,-€*
netto

wys. x szer. x gł.:
120 mm x 490 x 410 mm

25

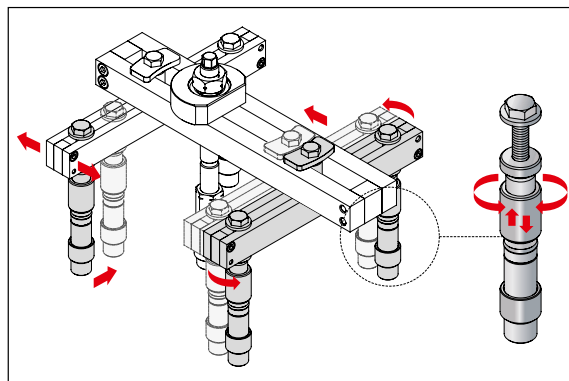

4798-11/5

EAN-No. 4000896210671

Zestaw adapterów do wtryskiwaczy firmy Bosch

- Zestaw uzupełniający z wrzecionem i łożyskiem dociskowym
- Do silników, w których 2 wtryskiwacze są utrzymywane przez jeden podwójny uchwyt, co przy demontażu powoduje konieczność jednoczesnego ściągania 2 wtryskiwaczy
- Wrzeciono M18 x 1,5, długość: 220 mm
- Do stosowania z HAZET 4798-5/25



122,-€*
netto

5

4798-12/13

EAN-No. 4000896210701

Zestaw adapterów do wtryskiwaczy firmy RENAULT

- Tworzy prostą powierzchnię dla narzędzi do wtryskiwaczy, umożliwiając przeprowadzenie optymalnego demontażu wtryskiwacza
- Do silników RENAULT 2,0 dCi M9R z wtryskiwaczami piezoelektrycznymi
- Zestaw uzupełniający ze specjalnymi trawersami podporowymi i wrzecionem
- Do stosowania z HAZET 4798-5/25



106,-€*
netto

13

4798-22

EAN-No. 4000896210510

Płyta adaptera RENAULT

- Boczny montaż płyty na silniku tworzy prostą powierzchnię oporową dla HAZET 4798-5/25
- Do RENAULT, OPEL, NISSAN 2,2 2,5 dCi/kod silnika G9T, G9U



75,-€*
netto

4798-21/2

EAN-No. 4000896210770

Zestaw adapterów do wtryskiwaczy firmy Siemens

- Umożliwia częściowe rozebranie wtryskiwacza i bezpośrednie połączenie z wrzecionem
- Do demontażu wtryskiwaczy firmy Siemens M25 x 1 i M14 x 1
- Do stosowania z HAZET 4798-5/25



59,-€
netto

2

4798-10/3

EAN-No. 4000896210725

Zestaw adapterów do wtryskiwaczy firmy Denso

- Umożliwia częściowe rozebranie wtryskiwacza i bezpośrednie połączenie z wrzecionem
- Do demontażu wtryskiwaczy firmy Denso M25 x 0,75 i M25 x 0,5
- Do stosowania z HAZET 4798-5/25



109,-€
netto

3

4798-9/6

EAN-No. 4000896210732

Mechaniczny siłownik hydrauliczny 12 t

- Korzystne, gdyż nie jest wymagana pompa hydrauliczna
- Tylko 45 mm wysokości konstrukcyjnej
- W skład zestawu wchodzi nakrętka wrzeciona M10, M12, M14, M16, M18
- Uchwyt antypoślizgowy
- Lekki cylinder aluminiowy
- Skok roboczy: 8 mm
- Kolek ścinany na napędzie wrzeciona zabezpiecza przed przeciążeniem
- Do stosowania z uniwersalnym zestawem narzędzi do demontażu wtryskiwaczy HAZET 4798-5/25.
- Obsługa z użyciem klucza płasko-oczkowego, np. HAZET 600N-19



529,-€
netto

6

4798-20

EAN-No. 4000896210718

Cylinder hydrauliczny 20 t

- Do bardzo mocno osadzonych wtryskiwaczy w połączeniu z HAZET 4798-5/25
- Ciśnienie robocze: 700 barów
- Masa: 3,04 kg
- Skok roboczy: 8 mm
- Wymiary: 100 x 60 mm
- Do stosowania z pompą hydrauliczną nożną, np. HAZET 4932N-100



369,-€
netto

4798-8/8

EAN-No. 4000896210749

Narzędzie do demontażu wtryskiwaczy MERCEDES-BENZ (Bosch/Delphi), 12 t

- Ogromna oszczędność czasu, ponieważ nie trzeba demontować silnika
- Ułatwione odkręcanie bardzo mocno osadzonych wtryskiwaczy dzięki siłownikowi hydraulicznemu 12 t
- Do pojazdów MERCEDES-BENZ 2,1 I, 2,2 I, 3,0 I V6 (CDI 2,1 I, 2,2 I Delphi, CDI 3,0 I V6 Bosch), Vito, CLK, Sprinter, Viano, Vario oraz M, GL, C, GLK, E, CLS, S, R, klasa G, CHRYSLER 3,0 I V6
- Obsługa siłownika hydraulicznego przy użyciu np. HAZET 600N-19

Szansa na zaoszczędzenie ok. 6 godzin!



759,-€
netto

8



Kanał YouTube firmy HAZET





2152 N/3

EAN-No. 4000896204151

Zestaw dla elektroników

- Przyrząd kontrolny do elektryki i elektroniki pojazdowej
- Do wyszukiwania błędów w podzespołach elektronicznych
- 3-48 V
- Wskaźnik napięcia z diodami LED: 5 V, 12 V, 24 V, 48 V
- Wskaźnik biegunowości: diody LED dla plusa lub minusa, Napięcie przemienne przy diodach LED świecących równocześnie
- Końcówka kontrolna, iglica z mechanizmem wysuwu,
- Dodatkowo: zaciski krokodylkowe i końcówka kontrolna do nasadzania

30,50€*
netto



3



4670-1/12, EAN-No. 4000896132898

Zestaw narzędzi do wypinania przewodów z wtyczek elektrycznych HAZET

- Zestaw bazowy do ok. 80% wszystkich złączy wtykowych w pojazdach osobowych

Przykłady:



Made in Germany

329,-€*
netto

Obszerny program narzędzi do wypinania przewodów z wtyczek elektrycznych HAZET — patrz również Katalog narzędzi 2018 od strony 430

Jakość producenta!



12

2598-1, EAN-No. 4000896204144

Narzędzie do klamki drzwi bocznych

- Uruchomienie haka ryglującego przy demontażu/montażu klamki drzwi bocznych
- Demontaż i montaż obudowy zamka bębnowego (klamka drzwi bocznych) w drzwiach bez zamka bębnowego (uruchomienie trudno dostępnego haka ryglującego pokrywę łożyska)
- Np. do VW Passat rok prod. 2005 →, Tiguan rok prod. 2008 →, Golf 6 rok prod. 2008 →, Golf 7 rok prod. 2012 →, Amaroک rok prod. 2010 →, Beetle rok prod. 2011 →
- Do montażu zamka drzwiowego VW Fox rok prod. 2005 →



Made in Germany

15,50€*
netto



1847

Szczypce do opasek do osłon elastycznych przegubów osi



1847-1



1847/3

3

90°

1847-090/2

1847-02/2



Made in Germany



1847-90



Kanal YouTube HAZET



HAZET No.	Opis	Zastosowanie / montaż	Nr EAN 4000896+	Cena netto €
1847-1	Szczypce do opasek do osłon elastycznych przegubów osi	Do opasek do osłon elastycznych przegubów osi w samochodach osobowych. Np. w pojazdach marki VW, AUDI, OPEL, BMW, MERCEDES-BENZ, HONDA, NISSAN, MAZDA	007004	56,-
1847	Szczypce do zaciskania opasek do osłon elastycznych przegubów osi	Do montażu opasek do osłon elastycznych przegubów osi z elastomeru Hytrel i specjalnych taśm ze stali szlachetnej zadaną wartością dociągania w połączeniu np. z kluczem dynamometrycznym HAZET 6110-1 CT	050918	115,-
1847/3	Szczypce do zaciskania opasek do osłon elastycznych przegubów osi 1847 z wymiennymi szczękami 90° (1847-090/2)		206902	153,-
1847-90	Szczypce do zaciskania opasek do osłon elastycznych przegubów osi, kątowe 90°	Uchwyt zaciskowy 90° do obsługi taśm ze stali szlachetnej zadaną wartością dociągania	206728	136,-
1847-090/2	Para szczęk zgiętych pod kątem 90°	Para szczęk 90° do trudno dostępnych taśm ze stali szlachetnej	206711	42,-
1847-02/2	Para szczęk do 1847 (daje szczypce 1847-22)	Para szczęk do osłon przekładni kierowniczej AUDI A4 / A5 / A6 / A7 / Q5	174447	28,-

* Sugerowane promocyjne ceny detaliczne netto; w czasie promocji te ceny zastępują wszystkie inne sugerowane ceny detaliczne podawane wcześniej



Problem z zamkniętymi piastami w przypadku modeli SMART¹ ForTwo/ForFour i RENAULT² Twingo

Problem:

Z powodu zamkniętej piasty bezpośrednia wymiana łożysk kół w pojazdach SMART ForTwo, ForFour i RENAULT Twingo na osi przedniej nie jest możliwa przy użyciu standardowych narzędzi.



Tradycyjna piasta koła otwarta



Piasta koła zamknięta

Nasze rozwiązanie:

Nowy zestaw narzędzi firmy HAZET do obsługi piast kół 4935-3/4 umożliwia wymianę bezpośrednio na pojeździe i pozwala zaoszczędzić co najmniej 30 minut przy każdym łożysku.

Prosty montaż znajdującego się w zestawie ściągacza jarmowego HAZET 4935-16 gwarantuje prawidłowe osadzenie narzędzia w obudowie łożyska koła. Ściągacz jarmowy automatycznie ustawia się centralnie i jest zabezpieczony przed obrotem i skośnym ustawieniem.

¹ SMART ForTwo/ForFour (453) od roku prod. 2014 ² RENAULT Twingo 3 od roku prod. 2014

Oszczędność czasu ok. 30 min, ponieważ montaż jest możliwy bezpośrednio na pojeździe bez demontażu zwrotnicy!

1. krok: Demontaż



Bezpieczny demontaż przy użyciu specjalnie dopasowanych ściągaczy jarmowych.

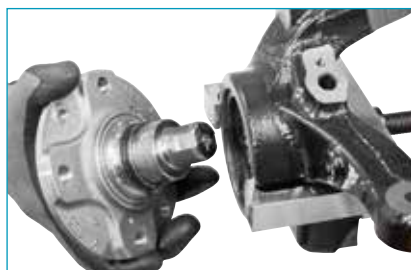

Demontaż bezpośrednio na pojeździe, co pozwala zaoszczędzić czas przy każdej wymianie łożyska koła.

2. krok: Montaż



Z powodu zamkniętej piasty nie można zastosować żadnych standardowych narzędzi.



Brak niebezpieczeństwa uszkodzenia nowych części pod prasą warsztatową.

4935-3/4

EAN-No. 4000896210572

Zestaw narzędzi do obsługi piast kół, 4-częściowy

- Do demontażu i montażu zamkniętej piasty koła (zastosowanie standardowego narzędzia nie jest możliwe) na osi przedniej, przy wymianie łożysk kół w modelach SMART ForTwo/ForFour (453) od roku prod. 2014 i RENAULT Twingo 3 od roku prod. 2014
- Brak potrzeby stosowania prasy
- Prosta obsługa za pomocą mechanicznego wrzeciona
- Demontaż i montaż łożysk kół w zamontowanej zwrotnicy za pomocą np. przyrządu HAZET 4930-1/22
- Wskazówka: Pierścienie wewnętrzne łożysk ściągacz z piasty za pomocą np. przyrządu HAZET 4931-1/8

Assistent
2K-Safety-Insert-System

1/3			
-----	--	--	--



4935-16
Ściągacz jarmowy

⌀ s24 mm



4925-11
Nakrętka wrzeciona



4935-15
Tuleja montażowa

⌀ s10 mm



4935-14
Wrzeciono gwintowane

Made in Germany

229,-€
netto

Kanal YouTube firmy HAZET



⌀ s30 mm

HAZET No.	Opis	Nr EAN 4000896+	Cena netto €*
4935-3/3	Jak wyżej, ale tylko do montażu, bez ściągacza jarmowego 4935-16	210619	110,-



Klucz nasadowy z profilem specjalnym do samochodów BMW, MINI i FORD

- Obsługa nowego centralnego połączenia śrubowego (profil specjalny) na zaworze centralnym nastawnika położenia wałka rozrządu (zespół Vanos BMW i MINI, moduł VCT FORD)
- Bardzo krótki, do obsługi w ciasnych miejscach w komorze silnika
- Nadaje się idealnie do użycia w warsztatach i zakładach przemysłowych
- **Wskazówka:** ten nowy profil śruby zastępuje poprzednie sześciokątne połączenia śrubowe, S 22 mm

2934-1

EAN-No. 4000896210091

- Nadaje się do obsługi ręcznej

Made in Germany

9,90€*
netto



Chromowana powierzchnia, matowa

12⁵ 1/2"

NOWOŚĆ!

2934-1S

EAN-No. 4000896210107

- Nadaje się do obsługi maszynowej

Made in Germany

13,-€*
netto



Powierzchnia: fosforanowana

12⁵ 1/2"

NOWOŚĆ!

4795-16

EAN-No. 4000896215140

Adapter do przyrządu do kontroli utraty ciśnienia

- Do silników wielozaworowych z gwintem świec zapłonowych M12 x 1,25 (świece zapłonowe 14 mm)
- W połączeniu z przyrządem do kontroli utraty ciśnienia 4795-1 do diagnozowania usterek silnika, np. zaworów wlotowych i wylotowych, tłoków/pierścieni tłoków i głowic cylindrów/uszczeltek głowic cylindrów



Made in Germany

26,50€*
netto



NOWOŚĆ!

4910-5

EAN-No. 4000896214549

Przypór do tłoczyska

- Do prac naprawczych w obszarze kolumn McPhersona, np. przy amortyzatorach, kolumnach McPhersona, sprężynach śrubowych
- Do przytrzymywania tłoczyska podczas obsługi połączeń śrubowych amortyzatorów, np. w samochodach **BMW:**
- **Seria 1** F20, F21 od roku prod. 2011 — X1 F48, F49 od roku prod. 2015, **seria 2** F22, F23, F45, F46 od roku prod. 2013, **seria 3** F30, F31, F34, F35 od roku prod. 2011, **seria 4** F32, F33, F36 od roku prod. 2013
- Rozszerzenie do zestawów narzędzi do amortyzatorów 4910/13 i 4915/15
- Napęd: 12,5 mm 1/2 cala
- Element odbierający ruch: sześciokąt zewnętrzny 5 mm



Made in Germany

18,-€*
netto

Uwaga:

- Przestrzegać zaleceń przez producenta pojazdu wartości momentów dokręcania!
- Użycie klucza uderowego powoduje uszkodzenie łożyska osiowego i tłoczyska!

NOWOŚĆ!

990 S/11, EAN-No. 4000896162406

12⁵ 1/2" 20 3/4" 24 11

Zestaw kluczy nasadowych uderowych

- Do połączeń śrubowych podwozi lub silników w pojazdach użytkowych i osobowych
- Do wyboru j napęd 12,5 = 1/2" lub g 24 mm
- Z otworem do trzpienia ochronnego lub pierścienia sprężynowego zabezpieczającego i rowkiem do pierścienia o-ring



Made in Germany

92,-€*
netto



985 S/11, EAN-No. 4000896211951

NOWOŚĆ!

Zestaw kluczy nasadowych uderowych

- Napęd do wyboru □ 12,5 mm = 1/2 cala lub s 24 mm, opcjonalnie z adapterem HAZET 1003 S-1
- Z otworem do trzpienia ochronnego lub pierścienia sprężynowego zabezpieczającego i rowkiem do pierścienia o-ring



Made in Germany

96,-€*
netto



900 SZ/4, EAN-No. 4000896156375

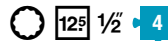

Zestaw kluczy nasadowych do kluczy udarowych (12-kątny)

- Do obsługi połączeń śrubowych napędu i wałów przegubowych, np.:
 - s 24 mm w modelu VW Touran od roku prod. 2006 i Passat C
 - s 30 mm do nakrętek półosi w pojazdach VW Golf 4, Polo i New-Beetle, AUDI TT 1,8, ŠKODA Octavia, Superb, Fabia
 - s 32 mm do obsługi połączeń śrubowych wałów przegubowych w piastach kół w pojazdach VW Touareg od roku prod. 2003
 - s 36 mm do nakrętek półosi w pojazdach BMW serii 3, Seria 5, 7, Z3, M3, VW Polo od roku prod. 2001, Golf Plus 1,9 TDI od roku prod. 2005, SEAT Ibiza od roku prod. 2002



Made in Germany

49,50€
netto

3047-36, EAN-No. 4000896190683

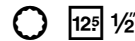

Klucz nasadowy udarowy (12-kątny)

- O średnicy zewnętrznej tylko 47 mm|| znacznie mniejszej niż przy powszechnie stosowanych standardowych kluczach nasadowych
- Perfekcyjne dopasowanie do dostępnego miejsca w piście koła
- Do: OPEL Corsa D od roku prod. 2006, Adam od roku prod. 2012, Mokka od roku prod. 2012
- CHEVROLET Trax od roku prod. 2013
- Także do BMW, SEAT oraz pozostałych pojazdów z grupy VW



Made in Germany

14,80€
netto

4915/15, EAN-No. 4000896179213



Zestaw narzędzi do amortyzatorów

- Do prac naprawczych przy goleniach resorujących, np. przy amortyzatorach, łożyskach goleni resorujących, sprężynach śrubowych
- Do blokowania tłoczyska przy montażu i demontażu sprężyny
- Uwaga: przestrzegać wartości momentów dokręcania zalecanych przez producenta pojazdu!
 - Zastosowanie z kluczem dynamometrycznym np. HAZET 6291-1 CT w połączeniu z kluczem odczkowym nasadowym 6630 d-21
 - Użycie klucza udarowego powoduje uszkodzenia łożyska osiowego i tłoczyska



213,-€
netto

2780-1, EAN-No. 4000896082858

Klucz czopowy do amortyzatorów

- Do obsługi połączeń śrubowych amortyzatorów (górnego połączenia czopowe) w samochodach MERCEDES-BENZ typ 203 (klasa C od 2000)
- Napęd 22 mm, ϕ = szerokość czopa
- Chromowana powierzchnia



Made in Germany

18,90€
netto

HAZET No.	ϕ mm	mm	b mm
2780-1	14,1	22	2,6

4900-2 A/5, EAN-No. 4000896086054

Zestaw ściągaczy do sprężyn HAZET

- Możliwość stosowania klucza udarowego
- Bezobsługowy zamknięty system!
- Elastyczność dzięki szybko wymiennej parze płyt mocujących
- Z listwą mocującą w imadle
- Niepotrzebne dodatkowe narzędzie specjalne
- Zawartość:
 - 1 przyrząd podstawowy i 4 płyty mocujące po 2 x 4900-11 oraz 4900-12
 - Możliwość zastosowania w ok. 50 różnych typach pojazdów



Kanal YouTube HAZET



Więcej informacji:



Made in Germany

851,-€
netto

4903/4

EAN-No. 4000896180561

Stacjonarny uniwersalny ściągacz do sprężyn

Nowatorska koncepcja mocowania i montażu

- Uchylny między pozycjami: poziomą i pionową
- Zalecenie HAZET odnośnie do ergonomicznej pozycji pracy: w pionie mocowanie, w poziomie obsługa
- Brak ryzyka uszkodzenia amortyzatora (brak możliwości wystąpienia przecięcia)
- Proste, regulowane mocowanie i blokowanie amortyzatora

Wysokie bezpieczeństwo

- Całkowicie pewne mocowanie głowicy amortyzatora
- Brak możliwości uszkodzenia tłoczyska
- Trwałe mocowanie sprężyny podczas całego procesu roboczego

Bezpieczeństwo inwestycji — wykorzystanie dostępnych elementów SYSTEMU 4900

- Wykorzystanie istniejących przyrządów podstawowych 4900-2 A i wszystkich płyt mocujących systemu 4900
- Zapewnione zastosowanie w przyszłości

Możliwość dokumentowania dzięki naniesionym skalom

- Oszczędność czasu w powtarzalnych przypadkach
- Stałe mocowanie wyklucza konieczność zmiany nastaw w przypadku różnicy w kierunku zwoju sprężyny (lewo / prawo)

Uniwersalne zastosowanie przy prawie wszystkich amortyzatorach m.in. MERCEDES-BENZ, W203

Montaż/demontaż bez obciążenia przy odciążonym amortyzatorze

- 1 4900-2 A Przyrząd podstawowy
- 2 4903-1 Wspornik podstawowy
- 3 4903-2 Talerz mocujący (regulowany)
- 4 4903-3 Płyta mocująca (regulowana) z adapterem bezpieczeństwa (5)

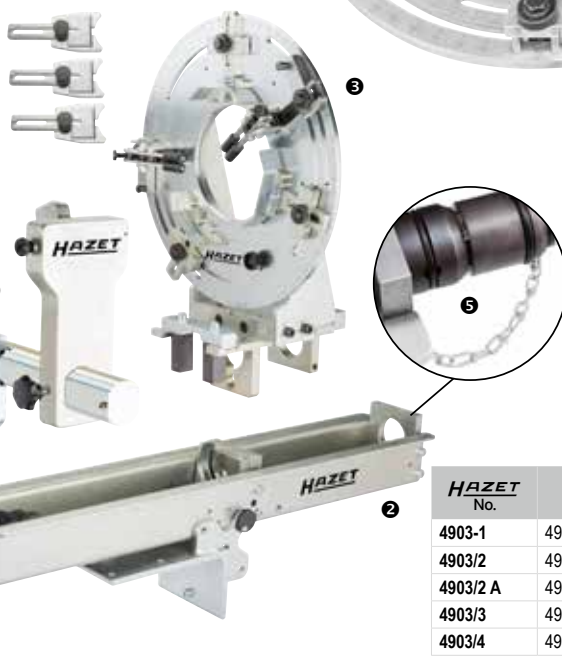

Więcej informacji:



Made in Germany

2.250,- €^{netto}

HAZET No.	Opis	Nr EAN 4000896 +	Cena netto €
4903-1	4903-1	179824	516,-
4903/2	4903-2 + 4903-3	180530	1.646,-
4903/2 A	4903-1 + 4900-2 A	180547	1.235,-
4903/3	4903-1 + 4903-2 + 4903-3	180554	1.600,-
4903/4	4903-1 + 4903-2 + 4900-2 A + 4903-3	180561	2.250,-

Ściągacz do sprężyn 4903/4

Mocowanie kolumny McPhersona

Możliwość obrotu

Optymalna wysokość pracy ok. 1,30 m

Obsługa

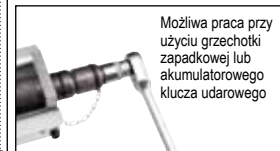
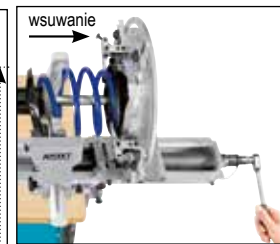
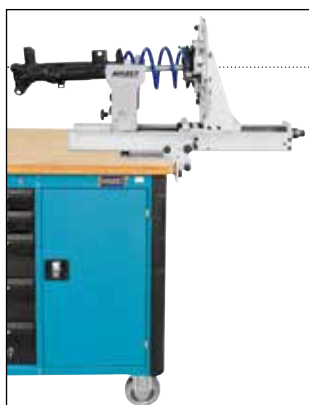
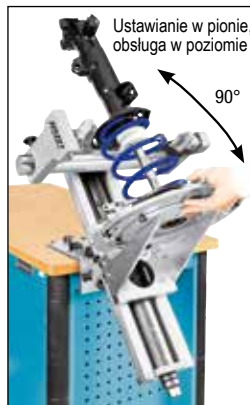

Możliwa praca przy użyciu grzechotki zapadkowej lub akumulatorowego klucza udarowego

5122-2CT 150

12⁵ 1/2

NOWOŚĆ!

Klucz dynamometryczny 40–200 Nm W zestawie plakat z wartościami ciśnienia w oponach/momentu dokręcania

✓ **± 3%**

Dokładność wyzwania w stosunku do ustawionej wartości w oznaczonym kierunku obsługi



HAZET No.	Języki	EAN-No. 4000896+	Cena netto €*
5122-2CT 150-1	DE-EN-FR	215225	150,-
5122-2CT 150-2	DE-FR-NL	215232	150,-
5122-2CT 150-3	EN-ES-PT	215249	150,-
5122-2CT 150-4	PL-CS-HR	215355	150,-

MITSUBISHI			
CZC	2004-13	108	17565 R 14 82T 2,2 (35) 2,2 (35)
carFac	2009-13	108	17565 R 15 84H 2,4 (35) 2,4 (35)
Spacestar	2013-18	98	16565 R 14 79S 2,7 (39) 2,7 (39)
07)Ea/Kmb/Bk	2003-08	98	19550 R 16 84V 2,3 (33) 2,1 (31)
	2007-17	98	20560 R 16 92H 2,2 (32) 2,2 (32)
	2008-10	98	21560 R 16 95H 2,1 (30) 2,1 (30)
	2010-18	98	21565 R 16 98H 2,4 (35) 2,4 (35)
	2007-13	98	21570 R 16 100H 2,2 (32) 2,2 (32)
	2012-18	98	21570 R 16 100H 2,2 (32) 2,2 (32)
	1998-08	128	23575 R 16 106QS 2,4 (35) 2,4 (35)
	2012-18	115	26565 R 17 115 2,4 (35) 2,4 (35)

szer. 710 x wys. 690 mm

Komplet tylko w całości:

150,-€*
netto

Cena detaliczna plakatu 70,00 EUR netto

953 HP

EAN-No. 4000896215188

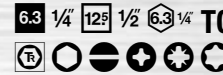
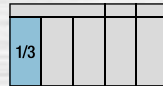

47

NOWOŚĆ!

Zestaw kluczy nasadowych 953 HP

Grzechotka zapadkowa z drobnymi zębami 916 HP:

- ✓ Symbioza siły i precyzji!
- ✓ 90 zębów, 4 stopnie kąta obrotu

Teraz z nową **HiPer** grzechotką!
HIGH PERFORMANCE



Teraz Wygląd przypominający włókna węglowe

1 x		916 HP HiPer
14 x		10 11 12 13 14 15 16 17 18 19 21 22 24 27 mm
2 x		123 248 mm
1 x		863 P
9 x		5 6 7 8 9 10 11 12 13 mm
1 x		100 mm
1 x		□ 6.3 = 1/4" ○ 6.3 = 1/4"
1 x		866 U
3 x		0.5 x 4 0.6 x 4.5 0.8 x 5.5 mm
2 x		PH 1 PH 2
2 x		PZ 1 PZ 2
5 x		s 2 3 4 5 6 mm
5 x		T10 T15 T20 T25 T30

Made in Germany

wys. 56 x szer. 340 x głęb. 190 mm

189,-€*
netto

Promocje jubileuszowe

1520/64

EAN-No. 4000896214556

Skórzana torba na narzędzia premium

Z wytrzymałej, hydrofobowej,
bardzo miękkiej w dotyku mikroskóry



64 **NOWOŚĆ!**

339,-€*
netto

Z logo „150 lat”
Szczególnie wartościowy!

Z kluczem jubileuszowym
z wytłoczonym napisem
„150 lat”

W wysokiej jakości
opakowaniu

8 x		s8 – 19 mm
7 x		Ø s 5.5 – 13 mm
1 x		863 P
1 x		866 U
1 x		101.5 mm
1 x		2250-1
1 x		1965-21
1 x		4850-1
1 x		839-1
1 x		1803 M-11
1 x		1987 N-4
1 x		1979 N-71
1 x		760-2
1 x		2140-20
36 x		2240N/36
1 x		ok. szer. 37 x wys. 37 mm



810/2

EAN-No. 4000896215331

Superpromocja
Wkrętaki 810/6

NOWOŚĆ!



Komplet
tylko w całości:

35,-€*
netto

4 x		0.5 x 3.0 – 1.2 x 6.5 mm
2 x		PH1 PH2
9 x		1.5 2 2.5 3 4 5 6 8 10 mm

Podkoszulek
jubileuszowy

NOWOŚĆ!



Jasnoniebieski

Strona tylna

Ciemnoniebieski

HAZET No.	Wielkość	EAN-No. 4000896 +	Cena netto €*
CL4554-M	M	213948	9,90
CL4554-L	L	213955	9,90
CL4554-XL	XL	213962	9,90
CL4554-XXL	XXL	213979	9,90

HAZET No.	Wielkość	EAN-No. 4000896 +	Cena netto €*
CL4555-M	M	213801	9,90
CL4555-L	L	213818	9,90
CL4555-XL	XL	213825	9,90
CL4555-XXL	XXL	213931	9,90

Assistant® 179-7/178
EAN-No. 4000896214730

Assistant

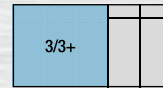

178

NOWOŚĆ!

Jubileuszowy Assistant® 179
z 178 profesjonalnymi narzędziami!



179-7

Made in Germany

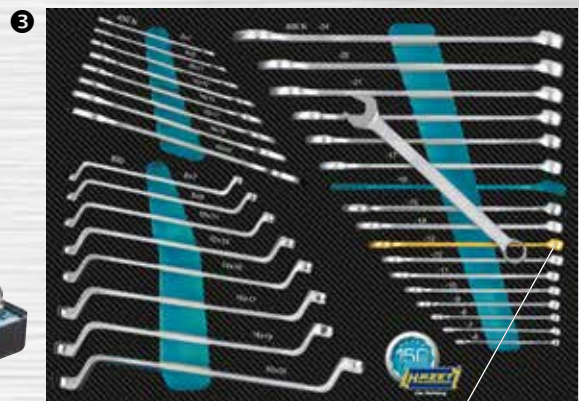

Wszystkie wkładki
cechuje ekskluzywny
wygląd
przypominający
włókna węglowe

1 Zestaw kluczy nasadowych 163c-1/63, 63-częściowy

- 6.3 1/4 6 - 13 mm 10 3/8 10 - 19 mm
- 12.5 1/2 13 - 32 mm
- 6.3 1/4 10 3/8 12.5 1/2
- 6.3 1/4 6.3 1/4 10 3/8 10 3/8 12.5 1/2 12.5 1/2
- 6.3 1/4 6.3 1/4

- 6.3 1/4 6 - 13 mm 10 3/8 10 - 19 mm
- 12.5 1/2 13 - 32 mm

2 Zestaw narzędzi 163c-2/32, 32-częściowy

- 810 U-1/5 810/6 810 T/6
- 2105 Lg/9 H
- 760-2 1802-22 1841 a-22 903SLg-17, -19, -21

3 Zestaw kluczy maszynowych
płaskich 163c-3/32, 32-częściowy

- 6x7 - 21x22 mm
- 6 - 22 mm
- 6x7 - 21x22 mm

4 Zestaw bitów 2240N/51, 51-częściowy

- 51 different bit icons



Z kluczem
jubileuszowym z
wytloczonym napisem
„150 lat”



Twój przedstawiciel HAZET

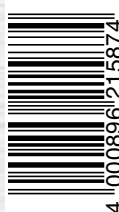

4 000896 215874

1.500,- €*
netto bez VAT

* Sugerowane promocyjne ceny detaliczne netto; w czasie promocji te ceny zastępują wszystkie inne sugerowane ceny detaliczne podawane wcześniej. Nie ponosimy odpowiedzialności za błędy, powstałe w druku. Zmiany techniczne i błędy zastrzeżone, zulfia mogą, niezycznie odbiegać od oryginału i dlatego są niewiążące! © Copyright 2018 by HAZET.

SWW2018/PL/PL/1 / 03.2018/8UK/MID