

TOP DEAL



PROFI
Werkstatt
automechanika
TOOLS
**BEST
BRAND
2018**
BY TOOLS

KSTOOLS

WWW.KSTOOLS.COM – INNOWACJA JEST NASZĄ MISJĄ!



6
szt.

Wydajne zestawy na opony i koła

2,15
KG

1,39
KG



6
szt.



1.690
NM

1.390
NM



wkrętak do
wkładki sprężynkowych



**DOBRA DECYZJA
DLA TWOJEGO
ZDROWIA!**
KS Tools jest pionierem
w ochronie Twojego
zdrowia!
Na stronie 22
dowiesz się
dlaczego.

515.2085

675,00 *
PLN

ZESTAW MONSTER

515.2090

675,00 *
PLN

ZESTAW/MINIMONSTER

01.10.2018 - 31.03.2019

713.0598

ZESTAW UNIWERSALNYCH WKŁADÓW DO 6 SZUFLAD Z 598 NARZĘDZIAMI PREMIUM

- idealny zestaw do uniwersalnego zastosowania
- pasuje do 6 szuflad wózków warsztatowych
- stały porządek dzięki precyzyjnemu wyprofilowaniu
- odporne na olej i chemikalia
- wypełnienie z wysokiej jakości pianki w dwóch kolorach



598
-część.

Dopasowane wkłady do wózków warsztatowych **KSTOOLS**

Pasują doskonale!



Cena pakietu nie obejmuje wózka warsztatowego

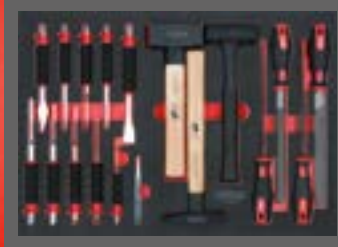

711.0018



712.0001

713.0101



711.3035



711.0195

- 1,5/2/2,5/3/4/5/5,5/6/8/10mm
- ★ T8/T10/T15/T20/T25/T27/T30/T40/T45
- ⊗ TB8/TB10/TB15/TB20/TB25/TB27/TB30/TB35/TB40
- ⊖ 3/4/4,5/5/5,5/6/6,6/7/8 mm
- ⊕ PH0/PH1/PH2/PH3
- ⊕ PZ0/PZ1/PZ2/PZ3
- ⊖ 2/2,5/3/4/5/6/8/10mm
- ⊖ 1/8" 3/32" 5/32" 5/64" 7/64" 9/64"
- ⊕ #6/#8/#10
- ⊕ #1/#2/#3
- ⊖ #4/#6/#8/#10
- ⊖ 4/6/8/10 mm
- M5/M6/M8
- #0/#1/#2/#3

- 6/7/8/9/10/11/12/13/14/15/16/17/18/19/20/21/22/24/27/30/32 mm
- 6x7/8x9/10x11/12x13/14x15/16x17/18x19 mm
- 6x7/8x9/10x11/12x13/14x15/16x17/18x19 mm



711.1012

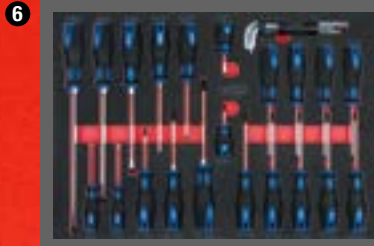

711.1029



- ⊖ 3/4/5,5/6/6,5/8/10mm
- ⊕ PH1/PH2/PH3
- ⊗ TB8/TB9/TB10/TB15/TB20/TB25/TB27/TB30/TB40



1/4" ZESTAW BITÓW, 208 SZT.



NAWET 600 NARZĘDZI W 6 SZUFLADACH

3375,00* PLN

*Ceny nie zawierają podatku VAT.



713.0515

ZESTAW UNIWERSALNYCH WKŁADÓW DO 4 SZUFLAD Z 515 NARZĘDZIAMI PREMIUM

- idealny zestaw do uniwersalnego zastosowania
- pasuje do 4 szuflad wózków warsztatowych
- stały porządek dzięki precyzyjnemu wyprofilowaniu
- odporne na olej i chemikalia
- wypełnienie z wysokiej jakości pianki w dwóch kolorach



515
-część.



711.1059

- 3/4/5,5/6/6,5/8/10mm
- ⊕ PH0/PH1/PH2/PH3
- ⊗ PZ0/PZ1/PZ2/PZ3

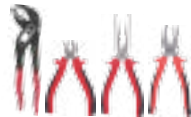

711.1018



300 g

1000 g

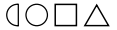

PONAD 500 NARZĘDZI W 4 SZUFLADACH



1/4" ZESTAW BITÓW, 203 SZT.

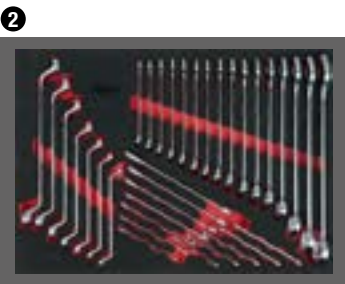

711.3035

- 6/7/8/9/10/11/12/13/14/15/16/17/18/19/20/21/22/24/27/30/32 mm
- 6x7/8x9/10x11/12x13/14x15/16x17/18x19 mm
- 6x7/8x9/10x11/12x13/14x15/16x17/18x19 mm



711.0195

- 1/4": 4/4,5/5,5/6/7/8/9/10/11/12/13/14 mm
- 3/8": 10/11/12/13/14/15/16/17/18/19 mm
- 1/2": 10-11-12-13-14-15-16-17-18-19-20-21-22-24-27-30-32 mm
- ⊕ 1/4": E4/E5/E6/E7/E8
- ⊕ 3/8": E10/E11/E12/E14/E16/E18
- 1/2": E20/E24
- 1,3 -1,5/2/2,5/3/4/5/6/7/8/10/12 mm
- ⊗ T5/T6/T7/T8/T9/T10/T15/T20/T25/T27/T30/T40/T45/T50/T55/T60
- ⊗ TB7/TB8/TB9/TB10/TB15/TB20/TB25/TB27/TB30/TB40/TB45/TB50/TB55/TB60
- 4/5,5/6,5/7/8/10/12 mm
- ⊕ PH0/PH1/PH2/PH3/PH4
- ⊗ PZ0/PZ1/PZ2/PZ3/PZ4
- M5/M6/M8
- ⊗ M5/M6/M7/M8/M9
- ⊗ TS10/TS15/TS20/TS25/TS27/TS30/TS40/TS45

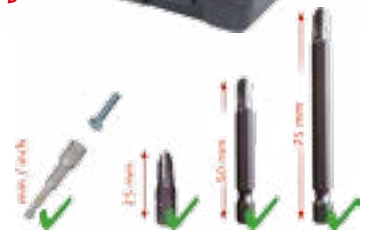

1/4" 3/8" 1/2"

2250,00^{*} PLN

713.0215

ZESTAW UNIWERSALNYCH WKŁADÓW DO 3 SZUFLAD Z 215 NARZĘDZIAMI PREMIUM

- idealny zestaw do uniwersalnego zastosowania
- pasuje do 3 szuflad wózków warsztatowych
- stały porządek dzięki precyzyjnemu wyprofilowaniu
- odporne na olej i chemikalia
- wypełnienie z wysokiej jakości pianki w dwóch kolorach



215
-część.

KOMPAKTOWY ZESTAW DO 3 SZUFLAD

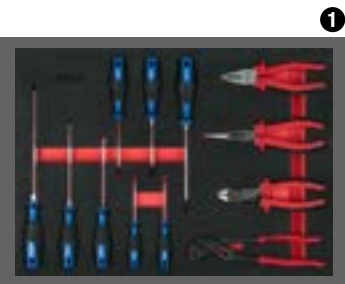

711.0013



711.0027

- 3/4/5,5/6,5/8mm
- ⊕ PH1/PH2/PH3



- 6/7/8/9/10/11/12/13/14/15/16/17/18/19/20/21/22 mm

- 6x7/8x9/10x11/12x13/14x15/16x17/18x19/20x22mm

1/4"
3/8"
1/2"



711.0179

- 1/4": 4/4,5/5,5/6/7/8/9/10/11/12/13/14 mm
- 3/8": 10/11/12/13/14/15/16/17/18/19 mm
- 1/2": 10/11/12/13/14/15/16/17/18/19/20/21/22/24/27/30/32 mm
- ⊕ 1/4": E4/E5/E6/E7/E8
- ⊕ 3/8": E10/E11/E12/E14/E16/E18
- 1/2": E20/E24
- 1,3/1,5/2/2,5/3/4/5/6/7/8/10/12/14 mm
- ⊗ T5/T6/T7/T8/T9/T10/T15/T20/T25/T27/T30/T40/T45/T50/T55/T60/T70
- ⊗ TB7/TB8/TB9/TB10/TB15/TB20/TB25/TB27/TB30/TB40/TB45/TB50/TB55/TB60/TB70

- 4/5,5/6,5/7/8/10/12 mm
- ⊕ PH0/PH1/PH2/PH3/PH4
- ⊗ PZ0/PZ1/PZ2/PZ3/PZ4
- M5/M6/M8
- ⊗ M5/M6/M7/M8/M9
- ⊗ TS10/TS15/TS20/TS25/TS27/TS30/TS40

1170,00^{*} PLN

*Ceny nie zawierają podatku VAT.





**Z nim
ziesz**

895.0015



SKRZYŃKA NARZĘDZIOWA / WÓZEK MONTAŻOWY TOOLBOX, CHOWANE I ZAMYKANE

- Bardzo stabilna konstrukcja z blachy grubości 1,0 mm - sztywna
- doskonała stabilność
- Przestronna dolna skrzynka z blachy stalowej
- Obniżony
- Zamykany wbudowanym zamkiem bębnowym



UNIERSALNY GENIUSZ



- wyjmawalne pudetka
- Przesuwana tacka na drobne części
- Z zabezpieczeniem krawędzi
- stabilna konstrukcja z blachy stalowej 1,0 mm
- Ø: 160 mm



- Zamykany wbudowanym zamkiem bębnowym
- Do dyspozycji z 4 przegródkami dla środkowych półek
- blokada półek
- 2 x hamulce rolkowe i obrotowe, średnica kółek Ø: 75 mm

1800,00[€] PLN

*Ceny nie zawierają podatku VAT.



Wewnątrz wow, na zewnątrz wow:
Takie są wózki warsztatowe **KSTOOLS**

zawsze pojed- na pełnym gazie

MASTERline WÓZEK WARSZTATOWE CZARNY/CZERWONY Z 7 SZUFLADAMI

- bardzo stabilna konstrukcja z blachy grubości 0,9 mm - sztywne
- doskonała stabilność
- tylna ścianka oraz ścianki boczne perforowane czworokątnie w celu umożliwienia zawieszania różnych akcesoriów
- pojedyncza blokada zapobiega przypadkowemu otwieraniu
- prowadnice szuflad łożyskowane kulkowo

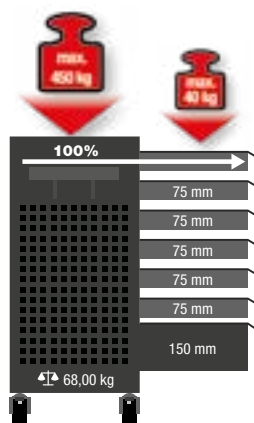

WAGA CIĘŻKA



876.0007 **2250,00*** PLN

878.0007 **2250,00*** PLN

WÓZEK WARSZTATOWY ULTIMATEline CZERWONY/SREBRNY Z 7 SZUFLADAMI

- wyjątkowo stabilna konstrukcja z blachy stalowej o grubości 1,0 mm - odporne na wyginanie
- optymalna stabilność - maksymalnie można otworzyć tylko jedną szufladę
- tylna ścianka oraz ścianki boczne z perforacją czworokątną w celu umożliwienia zawieszania różnych akcesoriów
- pojedyncza blokada zapobiega przypadkowemu otwieraniu
- prowadnice szuflad z łożyskami kulkowymi oraz funkcją automatycznego wciągania

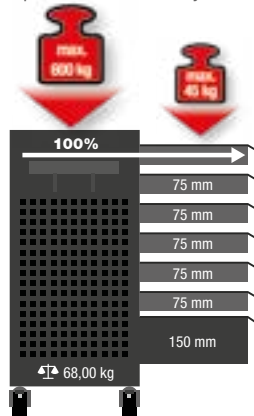

MODEL LUKSUSOWY



886.0007 **3150,00*** PLN

888.0007 **3150,00*** PLN

*Ceny nie zawierają podatku VAT.



826.0007



RACINGline WÓZEK WARSZTATOWE CZARNY/CZERWONY Z 7 SZUFLADAMI

- bardzo stabilna konstrukcja z blachy grubości 0,9 mm - sztywna
- doskonała stabilność
- ściany boczne z czworokątnymi otworami do mocowania różnych akcesoriów
- pojedyncza blokada zapobiega przypadkowemu otwieraniu
- zamek centralny zamykający wszystkie szuflady przez zamek bębnowy

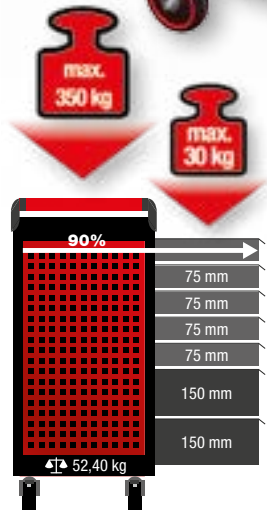

**NASZ
BESTSELLER**

1575,00^{*} PLN

896.0007



ECOline WÓZEK WARSZTATOWE CZARNY/CZERWONY Z 7 SZUFLADAMI

- stabilna konstrukcja stalowa z blachą o grubości 0,8 mm, odporną na wygięcia
- doskonała stabilność
- zamek centralny zamykający wszystkie szuflady przez zamek bębnowy
- prowadnice szuflad łożyskowane kulkowo
- szuflady ze 100% wyciągnięciem

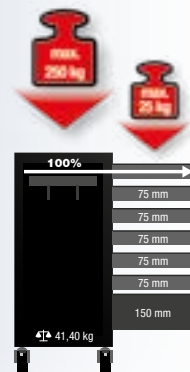

**DLA OSÓB
ŚWIADOMYCH
CENY**

1125,00^{*} PLN

826.1007



RACINGline+ WÓZEK WARSZTATOWE CZARNY/CZERWONY Z 7 SZUFLADAMI

- Blat roboczy ze stali nierdzewnej
- doskonała stabilność
- ściany boczne z czworokątnymi otworami do mocowania różnych akcesoriów
- pojedyncza blokada zapobiega przypadkowemu otwieraniu
- prowadnice szuflad łożyskowane kulkowo

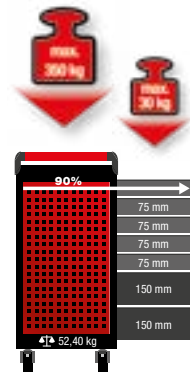

**POWIERZCHNIA
ROBOCZA ZE
STALI
NIERDZEWNEJ**

2025,00^{*} PLN

827.0007



RACINGline WÓZEK WARSZTATOWE CZARNY/CZERWONY Z 7 SZUFLADAMI I 1 DRZWICZKAMI

- bardzo stabilna konstrukcja z blachy grubości 0,9 mm - sztywna
- doskonała stabilność
- ściany boczne z czworokątnymi otworami do mocowania różnych akcesoriów
- pojedyncza blokada zapobiega przypadkowemu otwieraniu
- zamek centralny zamykający wszystkie szuflady przez zamek bębnowy

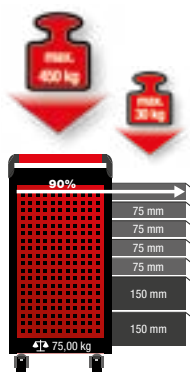

WERSJA XL

2700,00^{*} PLN

827.1007



RACINGline+ WÓZEK WARSZTATOWE CZARNY/CZERWONY Z 7 SZUFLADAMI I 1 DRZWICZKAMI

- Blat roboczy ze stali nierdzewnej
- doskonała stabilność
- ściany boczne z czworokątnymi otworami do mocowania różnych akcesoriów
- pojedyncza blokada zapobiega przypadkowemu otwieraniu
- prowadnice szuflad łożyskowane kulkowo

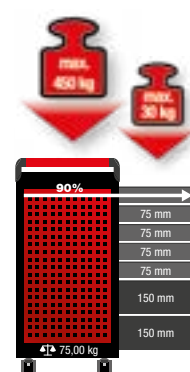

**WERSJA XL + POWIERZCHNIA
ROBOCZA ZE STALI NIERDZEWNEJ!**

3150,00^{*} PLN

*Ceny nie zawierają podatku VAT.



517.0043

CLASSIC ZESTAW KLUCZY PŁASKO-OCZKOWYCH, Z ODSADZENIEM

- profil FlankTraction
- rozstaw szczęk pod kątem 15°
- oczko z 15° odsadzeniem
- polerowana głowica
- mat satynowany



21
-część.



6 - 7 - 8 - 9 - 10 - 11 - 12 - 13 - 14 - 15 - 16 - 17 - 18 - 19 - 20 - 21 - 22 - 24 - 27 - 30 - 32 mm

360,00*
PLN

503.4565

4 W 1 GEARplus® PODWÓJNY KLUCZ OCZKOWY Z GRZECHOTKĄ, PRZEŁĄCZANY

- profil FlankTraction
- prosty kształt
- dokładne zażebienie dzięki 72-ząbkom
- cztery rozmiary klucza
- z dźwignią przełącznika



10x19 - 13x17 mm



81,00*
PLN

503.4645

GEARplus® UNIWERSALNY ZESTAW PODWÓJNYCH GRZECHOTKOWYCH KLUCZY OCZKOWYCH, PRZEŁĄCZANYCH

- głowica grzechotkowa z 15° odsadzeniem
- dokładne zażebienie dzięki 72-ząbkom
- z dźwignią przełącznika
- z adapterami
- pasek na nakładce klucza zapobiega ześlizgiwaniu



10
-część.



8 - 9 - 10 - 11 - 12 - 13 - 15 - 16 - 17 mm

135,00*
PLN

503.4250

GEARplus® ZESTAW KLUCZY PŁASKO-OCZKOWYCH Z GRZECHOTKĄ

- profil FlankTraction
- rozstaw szczęk pod kątem 15°
- prosty kształt
- dokładne zażebienie dzięki 72-ząbkom
- bardzo delikatnie satynowany



10
-część.



8 - 10 - 11 - 12 - 13 - 14 - 16 - 17 - 18 - 19 mm



450,00*
PLN

914.1215

ZESTAW GRZECHOTEK RĘCZNYCH MINI

- przełączalne
- mała i poręczna
- bardzo cienka głowica
- precyzyjnie ząbkowane z 72-ząbkowym mechanizmem grzechotkowym
- z ergonomicznym uchwytem 2-częściowym



3
-część.



1/4" 3/8" 1/2"

90,00*
PLN

914.1405

MINI GRZECHOTKA Z GŁOWICĄ OBROTOWĄ I UCHWYTEM T

- przełączalne
- precyzyjnie ząbkowane z 72-ząbkowym mechanizmem grzechotkowym
- wszechstronne zastosowanie
- możliwość regulowania położenia rękojeści grzechotki oraz główki z zabierakiem



Zastosowanie: Grzechotka z uchwytem T / wkrętak z grzechotką Regulacja w 2 pozycjach 0° + 90°

MODIFIX

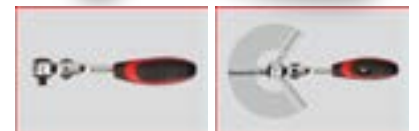

2 GRZECHOTKI W JEDNEJ!

1/4"

135,00*
PLN

GRZECHOTKA TELESKOPOWA PRZEGUBOWA SLIMPOWER

- przełączalne
- bardzo wytrzymała dzięki technologii podwójnych pinów
- głowica obrotowa o 180°
- precyzyjnie ząbkowane z 72-ząbkowym mechanizmem grzechotkowym
- z funkcją szybkiego zwalniania głowicy dociskowej na głowicy grzechotkowej



ZAWSZE O TAKIEJ DŁUGOŚCI, JAK TRZEBA

I TAK ELASTYCZNA, JAKTO MOŻLIWE



1/4" 150 - 200 mm

3/8" 258 - 373 mm

1/2" 294 - 432 mm

914.1420 113,00*
PLN

914.3820 135,00*
PLN

914.1220 158,00*
PLN

*Ceny nie zawierają podatku VAT.



ZESTAW KLUCZY NASADOWYCH



4 - 4,5 - 5 - 5,5 -
6 - 7 - 8 - 9 - 10 -
11 - 12 - 13 - 14 -
15 - 16 - 17 - 18 -
19 - 20 - 21 - 22 -
23 - 24 - 27 - 30 -
32 mm

96
-część.



1/4" 1/2"

mat satynowany

chromowane na wysoki połysk

917.0796 **315,00*** PLN

918.0796 **315,00*** PLN

ZESTAW KLUCZY NASADOWYCH



4 - 4,5 - 5 - 5,5 - 6 -
7 - 8 - 9 - 10 - 11 -
12 - 13 - 14 - 15 -
16 - 17 - 18 - 19 -
20 - 21 - 22 - 24 -
27 - 30 - 32 mm

195
-część.



1/4" 3/8" 1/2"

mat satynowany

chromowane na wysoki połysk

917.0795 **450,00*** PLN

918.0795 **450,00*** PLN

ZESTAW KLUCZY NASADOWYCH



4 - 4,5 - 5 - 5,5 -
6 - 7 - 8 - 9 - 10 -
11 - 12 - 13 - 14 -
15 - 16 - 17 - 18 -
19 - 20 - 21 - 22 -
24 - 27 - 30 - 32 mm

216
-część.



1/4" 3/8" 1/2"

mat satynowany

chromowane na wysoki połysk

917.0216 **630,00*** PLN

918.0216 **630,00*** PLN

911.0721

ZESTAW KLUCZY NASADOWYCH



19 - 21 - 22 -
23 - 24 - 26 -
27 - 29 - 30 -
32 - 35 - 36 -
38 - 41 - 46 -
50 mm

21
-część.



3/4"

720,00* PLN

940.0047

UNIWERSALNY ZESTAW NARZĘDZI



10 - 11 - 12 - 13 - 14 -
15 - 16 - 17 - 18 - 19 -
20 - 21 - 22 - 24 mm

47
-część.



1/2"

585,00* PLN

UNIWERSALNY ZESTAW NARZĘDZI



4 - 4,5 - 5 - 5,5 -
6 - 7 - 8 - 9 - 10 -
11 - 12 - 13 - 14 -
15 - 16 - 17 - 19 -
20 - 21 - 22 - 24 -
27 - 30 - 32 mm

97
-część.



1/4" 1/2"

mat satynowany

chromowane na wysoki połysk

917.0797 **630,00*** PLN

918.0797 **630,00*** PLN

*Ceny nie zawierają podatku VAT.



911.0649

UNIWERSALNY ZESTAW NARZĘDZI

WALIZKA NA WSZYSTKO

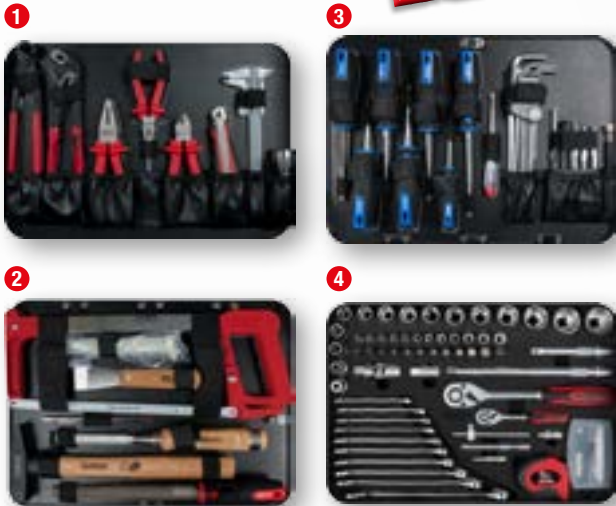

149
-część.

4 - 4,5 - 5 - 5,5 - 6 - 7 - 8 -
9 - 10 - 12 - 13 - 14 - 15 - 16 -
17 - 18 - 19 - 21 - 22 - 24 -
27 - 30 - 32 mm

1/4" 1/2"

1260,00*
PLN

ZESTAW KLUCZY NASADOWYCH



KLASYK

4 - 4,5 - 5 - 5,5 -
6 - 7 - 8 - 9 - 10 -
11 - 12 - 13 - 14 mm

48
-część.

1/4"

mat satynowany

chromowane na wysoki połysk

917.0648 113,00*
PLN

918.0648 113,00*
PLN

ZESTAW ADAPTERÓW REDUKUJĄCYCH I POWIĘKSZAJĄCYCH



mat satynowany

chromowane na wysoki połysk

917.0707 81,00*
PLN

918.0707 81,00*
PLN

516.1191

KĄTOMIERNIK CYFROWY Z MAGNESEM



- do dokręcania śrub przez kąt obrotowy
- sygnał akustyczny i dioda LED wskazują osiągnięcie nastawionego kąta
- prawy i lewy docisk
- Dokładność kąta: ± 2%
- Rozdzielczość: 0,1°

MAGNETYCZNY



810,00*
PLN

516.0100

ELEKTRONICZNE WARSZTATOWE NARZĘDZIE
SPRAWDZAJĄCE DO KLUCZY DYNAMOMETRYCZNYCH



- wysoka dokładność pomiaru: +1 % tolerancji odczytu, +/- 1 stopień
- dla kontrolowanego sprawdzania dokręcenia na prawo i lewo
- proste elektroniczne urządzenie pomiarowe ze zintegrowanymi skrotnymi czujnikami
- cyfrowa przedziałka w Nm do precyzyjnego ustawienia
- bardzo proste i wygodne narzędzie



**PROSTE I
KOMFORTOWE**



1/4" 3/8" 1/2" 3/4" 1"



1350,00*
PLN

*Ceny nie zawierają podatku VAT.





ERGOTORQUE®precision KLUCZ DYNAMOMETRYCZNY Z GŁOWICĄ GRZECHOTKOWĄ OBROTOWĄ

- precyzyjność wyzwalaenia $\pm 3\%$ tolerancji ustalonej skali
- stała precyzyjność przy minimum 5 000 zmianach obciążenia
- dla kontrolowanego zakręcania w prawo i w lewo
- sygnał po osiągnięciu żądanego momentu dokręcenia
- szybkie i pewne ustawienie momentu obrotowego przez przekręcenie uchwytu

Numer artykułu	Końcówka czworokątna:	PLN
516.1412	1/4" 5-25 Nm	360,00
516.1422	3/8" 10-50 Nm	360,00
516.1432	1/2" 20-100 Nm	405,00
516.1442	1/2" 40-200 Nm	405,00
516.1472	1/2" 60-320 Nm	450,00
516.1482	1/2" 80-420 Nm	495,00
516.1490	3/4" 110-550 Nm	2025,00
516.1493	3/4" 150-750 Nm	2160,00
516.1495	1" 200-1000 Nm	2475,00

od **360,00** PLN

SKALA Z LUPĄ

Umożliwia wyjątkowo precyzyjne ustawienie żądanego momentu obrotowego

UCHWYT 2K

Gwarantuje bezpieczną i lekką pracę



Zapobiega przypadkowemu przestawieniu klucza w trakcie użycia

SKALA MIKROMETRYCZNA

W zależności od modelu można precyzyjnie ustawiać podziałki 1/ 0,5/ 0,25/ 0,1 lub 0,025 Nm

INDYWIDUALNY NUMER SERYJNY

do jednoznacznej identyfikacji produktu

WYTRZYMAŁA GŁOWICA GRZECHOTKOWA

Wytrzymały mechanizm grzechotkowy do dociągania w lewo i w prawo

DOKŁADNOŚĆ $\pm 3\%$

Dokładność powtórzeń i precyzyjność przy min. 5 000 zmian obciążenia

1/4" 3/8" 1/2" 3/4" 1"

KOŃCÓWKA PRZESTAWNA

Zmiana kierunku obrotu poprzez przekręcenie gniazda czworokątnego napędu



Certyfikowana dokładność

Znak jakości
DIN EN ISO 6789
Certyfikat
Dokładność



Precyzja w najlepszym wydaniu!

*Ceny nie zawierają podatku VAT.



960.1160

MIKRO-ZESTAW DO LUTOWANIA

- zasilana gazem mikro lutownica do 1300°C / 2450°F
- idealna do prac precyzyjnych
- dopływ gazu regulowany bezstopniowo
- napełnianie dostępnym w handlu gazem do zapalniczek / izobutanem
- w zestawie z różnymi głowicami, drutem lutowniczym i gąbką lutowniczą

GORĄCY PRODUKT!



10
-część.



135,00*
PLN

KOLBA LUTOWNICZA Z ZAWIESZKĄ

- z ceramicznym rdzeniem nagrzewnic
- bit miedziany do szybkiego rozgrzania i dobrego przenoszenia ciepła
- kabel z ochroną zgięcia
- wraz z uchwytem



Numer artykułu	Moc	PLN
960.1255	30 Watt	45,00
960.1130	60 Watt	45,00

od
45,00*
PLN

960.1110

KIESZONKOWA LUTOWNICA

- zasilana gazem mikro lutownica do 1300°C / 2450°F
- z zapłonem piezo
- optymalna do precyzyjnych prac lutowniczych
- napełnianie dostępnym w handlu gazem do zapalniczek / izobutanem
- z zamkiem bezpieczeństwa



GORĄCY MINI!



45,00*
PLN

911.2176

PRÓBNIK Z ISOLACJĄ OCHRONNĄ 100 - 500 V

- zgodny z DIN ISO 0680
- klinga niklowana
- z okienkiem podglądowym
- z klipsem do przyczepiania do kieszonki koszuli



14,00*
PLN

150.1495

CYFROWY MULTIMETR Z KOŃCÓWKAMI POMIAROWYMI

- solidny miernik uniwersalny z podstawowymi funkcjami pomiarowymi
- zestaw do przeprowadzania pomiarów z końcówką testową (czerwony/czarny)
- z podstawką w gumowym futerale ochronnym

Funkcje:

- Pomiar napięcia stałego i zmiennego
- Pomiar natężenia stałego i zmiennego
- pomiar rezystancji
- Dwell
- Kontrola diod (za pomocą sygnału dźwiękowego)
- Pomiar momentów obrotowych
- Pomiar częstotliwości
- Wskaźnik kontroli baterii



138 mm



**WSZECHSTRONNY
TALENT**

DANE TECHNICZNE:

Zabezpieczenie S1 (przepływ dokładny):	200mA/250V (20x5mm)
Temperatura robocza:	0° do +40° C (32° do 104° F)
prąd stały:	200 mA - 10 A
zmienne napięcie:	200 V - 600 V
pomiar rezystancji:	200 - 2000 Ohm

90,00*
PLN

*Ceny nie zawierają podatku VAT.



500.7201

PRZECINAK BOCZNY Z PODWÓJNYM PRZEGUBEM, XL

- z podwójnym przegubem
- wyjątkowo wąski model
- z izolowanym zanurzeniowo uchwytem
- dla trudnodostępnych miejsc

WERSJA XL



90,00*
PLN



500.7210

KOMBINERKI Z PODWÓJNYM PRZEGUBEM, XL

- z podwójnym przegubem
- wyjątkowo wąski model
- z izolowanym zanurzeniowo uchwytem
- dla trudnodostępnych miejsc

EKSTREMALNIE WĄSKIE



90,00*
PLN



500.7161

SZCZYPCE PŁASKIE Z PODWÓJNYM PRZEGUBEM, EKSTRA DŁUGIE

- model ząbkowany
- z podwójnym przegubem
- wyjątkowo wąski model
- z izolowanym zanurzeniowo uchwytem
- dla trudnodostępnych miejsc

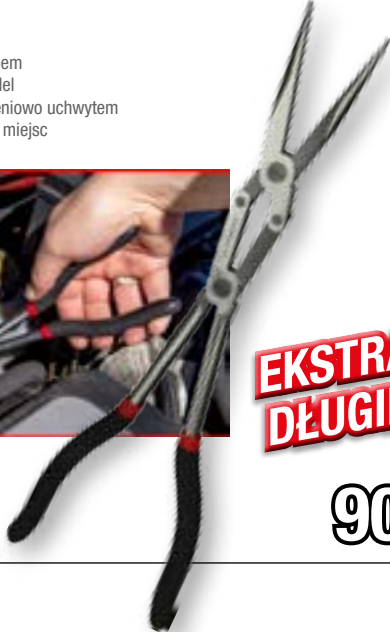

EKSTRA DŁUGIE

90,00*
PLN



500.7163

SZCZYPCE PŁASKO-OKRĄGŁE Z PODWÓJNYM PRZEGUBEM, ZAGIĘTE POD KĄTEM 45°, EKSTRA DŁUGIE

- model ząbkowany
- z podwójnym przegubem
- wyjątkowo wąski model
- półokrągłe szczęki
- dla trudnodostępnych miejsc



WYGIĘTE



90,00*
PLN



500.7015

SZCZYPCE SEEGERA DWUPRZEGUBOWE DO PIERŚCIENI WEWNĘTRZNYCH Z WYMIENNYMI KOŃCÓWKAMI

- do wewnętrznych pierścieni zabezpieczających Ø 12 - 25 mm
- 5 wymiennych par końcówek
- końcówki z kolorowym kodem
- z podwójnym przegubem
- wyjątkowo wąski model



DO WEWNĘTRZNYCH PIERŚCIENI OPOROWYCH



126,00*
PLN



11 -częśc.

500.7035

SZCZYPCE SEEGERA DWUPRZEGUBOWE DO PIERŚCIENI WEWNĘTRZNYCH Z WYMIENNYMI KOŃCÓWKAMI

- do zewnętrznych pierścieni zabezpieczających Ø 8 - 25 mm
- 5 wymiennych par końcówek
- końcówki z kolorowym kodem
- z podwójnym przegubem
- wyjątkowo wąski model

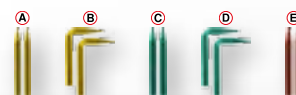

DLA ZEWNIĘTRZNYCH PIERŚCIENI OSADZCYCH



126,00*
PLN



11 -częśc.

*Ceny nie zawierają podatku VAT.



159.0100

ERGOTORQUEplus® ZESTAW WKRĘTAKÓW I BITÓW

- uchwyt 2-częściowy
- optymalne przeniesienie siły obrotowej
- wraz z najbardziej popularnymi bitami 1/4", uchwyt bitów i wkrętakiem bitów
- z otworem do zawieszania
- hartowana klinga



39
-część.

PODKRĘCONE



- 100 mm
- 50 mm
- 2 - 2,5 - 3 - 4 - 5 - 6 - 8 mm
- T10 - T15 - T20 - T25 - T27 - T30 - T40
- TB10 - TB15 - TB20 - TB25 - TB27 - TB30 - TB40
- 3 - 4 - 5,5 - 6,5 - 8 - 10 mm
- PH0 - PH1 - PH2 - PH3
- PZ0 - PZ1 - PZ2 - PZ3
- 6 mm
- PH2



158,00*
PLN



13
-część.

151.1150

ERGOTORQUE®MAX ZESTAW WKRĘTAKÓW DO POBIJANIA

- z nakrętką sześciokątną
- z grzechołką z uchwytem T
- osłona na końcu uchwyty
- optymalne przeniesienie siły obrotowej
- hartowana klinga

- 3,5 - 5,5 - 7 - 8 - 10 mm
- PH0 - PH1 - PH2 - PH3 - PH4
- 6 mm
- PH2
- 1/4"

GWARANTUJĄ SUKCES

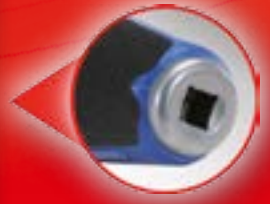

239,00*
PLN

ZESTAW KOŃCÓWEK DO SZCZYPIEC SEEGERA

- wymienne końcówki
- nadaje się do szczypiec z przegubem podwójnym do zewnętrznych i wewnętrznych pierścieni zabezpieczających 500.7016 i 500.7036
- końcówki z kolorowym kodem
- eloksowane

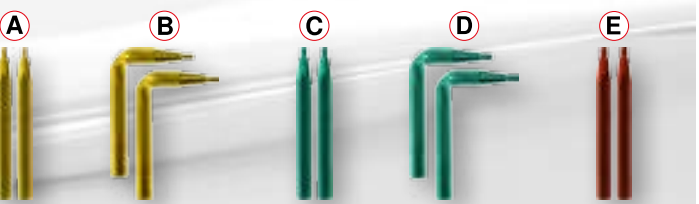

Numer artykułu	Kolor	Ø mm	Kształt	PLN
500.7017	(A)	1,0	proste	23,00
500.7018	(B)	1,0	90° zagięty	23,00
500.7023	(C)	1,3	proste	23,00
500.7027	(D)	1,3	90° zagięty	23,00
500.7029	(E)	1,8	proste	23,00

od 23,00*
PLN

SZCZYPCY DO POMP WODNYCH

- z precyzyjną regulacją głowicy dociskowej
- z zabezpieczeniem zacisku bezpieczeństwa
- optymalne przeniesienie siły
- asymetryczny profil uchwyty z przeciwnym ząbkowaniem
- z izolowanym zaizolowanemu uchwytem



Numer artykułu	Długość calach	PLN
115.2011	7"	45,00
115.2010	10"	54,00
115.2012	12"	68,00
115.2016	17"	90,00

od 45,00*
PLN

*Ceny nie zawierają podatku VAT.



918.3005

TORSIONpower ZESTAW NASADKOWY Z BITAMI

- do użytku ręcznego i z wkrętakami elektrycznymi
- bity z kolorowym kodowaniem
- głowica obrotowa o 180°
- przedłużka może być używane także jako uchwyt w kształcie litery T
- precyzyjnie ząbkowane z 72-ząbkowym mechanizmem grzechołkowym

**WSZECHSTRONNE
NARZĘDZIE Z NASADKAMI**



- 4 - 6 mm
- PH1 - PH2 - PH3
- PZ1 - PZ2 - PZ3
- 3 - 4 - 5 - 6 mm
- T10 - T15 - T20 - T25 - T27 - T30 - T40



- 5 - 6 - 7 - 8 - 9 - 10 - 11 - 12 - 13 - 14 mm



33
-część.



1/4"

225,00*
PLN

918.3015

TORSIONpower ASORTYMENT BITÓW

- do użytku ręcznego i z wkrętakami elektrycznymi
- głowica obrotowa o 180°
- przedłużka może być używane także jako uchwyt w kształcie litery T
- precyzyjnie ząbkowane z 72-ząbkowym mechanizmem grzechołkowym
- przejrzyste ułożenie najbardziej popularnych bitów 1/4"

WIELOFUNKCYJNY

**SPRYTNIE ROZWIĄDUJE
PROBLEMY**



- 4 - 5,5 mm
- PH1 - PH2 - PH3
- PZ1 - PZ2 - PZ3
- 1,5 - 2 - 2,5 - 3 - 4 - 5 - 6 - 7 - 8 mm
- T6 - T7 - T8 - T9 - T10 - T15 - T20 - T25 - T27 - T30 - T40



31
-część.



1/4"

180,00*
PLN

514.1126

UCHWYT DO SZYBKIEJ WYMIANY BITÓW 2 W 1

- magnetyczny
- z funkcją szybkiego zmieniania narzędzia i blokady
- do ręcznego montażu, wkrętaków elektrycznych i wiertarek
- idealnie nadaje się do połączeń śrubowych w zakładach i przemyśle



**UCHWYT
CZWOROKĄTNY I
UCHWYT NA BITY**

1/4"

27,00*
PLN

500.7180

ZESTAW NARZĘDZI DO MECHANIKI PRECYZYJNEJ

- elektryczne odprowadzanie ładunków
- wraz z wkrętakami do mechaniki precyzyjnej i pęsetą
- przeznaczone także do drutów
- model ząbkowany
- samo-otwierająca się podwójna sprężyna



- PH00 - PH0 - PH1
- 1,4 - 2 - 2,4 - 3 mm
- 45 mm
- 120 mm
- 130 mm



10
-część.

113,00*
PLN

*Ceny nie zawierają podatku VAT.



150.7060

SPECJALNY ZESTAW DO WYKRĘCANIA ŚRUB

- idealnie dostosowany do luzowania i wykręcania śrub i sworzni, których główka uległa zniszczeniu lub zużyciu
- specjalna stożkowa narzynka z lewym gwintem, do śrub Torx i specjalnie ukształtowany wkrętak do śrub imbusowych
- łącznie z bitami TORSIONpower do śrub Torx i imbusowych
- bity z obszarem skrętnym do złagodzenia maksymalnego momentu obrotowego
- przedłużona żywotność



- TE10 - TE15 - TE20 - TE25 - TE27 - TE30 - TE40 - TE50 - TE55
- HE1,5 - HE2 - HE2,5 - HE3 - HE4 - HE5 - HE6 - HE8 - HE10
- 1,5 - 2 - 2,5 - 3 - 4 - 5 - 6 mm
- T10 - T15 - T20 - T25 - T27 - T30 - T40



ZLUZUJE KAŻDĄ ŚRUBĘ

34 -część.

1/4" 10 mm

180,00* PLN



911.2060

ZESTAW BITÓW

- do użytku ręcznego i z wkrętakami elektrycznymi
- z magnetycznym uchwytem bitów, szybkozmiennym i adapterem gniazd 1/4"
- idealnie nadaje się do połączeń śrubowych w zakładach i przemyśle
- przejrzyste ułożenie najbardziej popularnych bitów 1/4"
- specjalna stal narzędziowa



32 -część.



- PH1 - PH2 - PH3
- 2x PZ1 - 2x PZ2 - 2x PZ3
- 5,5 - 6,5 - 8 mm
- 4 - 5 - 6 mm
- 2x TB10 - 2x TB20 - 2x TB40 - 3x TB15 - 3x TB25 - 3x TB30

1/4"

32,00* PLN

550.1032

ELASTYCZNY CHWYTAK MAGNETYCZNY

- siła podnoszenia do 200 g
- elastyczny uchwyt
- z bardzo cienką 4mm końcówką magnetyczną
- z uchwytem 1-częściowym



23,00* PLN

151.3200

ZESTAW KLUCZY IMBUSOWYCH SZEŚCIOKĄTNYCH Z GŁOWICĄ KULKOWĄ I SKŁADANYM UCHWYTEM

- model długi
- z kulistą główką na dłuższej końcówce
- szczególnie polecany do zastosowania do trudno dostępnych śrub
- hartowany na całej długości
- specjalna stal narzędziowa



10 -część.

XL



41,00* PLN

918.3010

TORSIONpower ASORTYMENT BITÓW

- do użytku ręcznego i z wkrętakami elektrycznymi
- z magnetycznym uchwytem bitów, szybkozmiennym i adapterem gniazd 1/4"
- idealnie nadaje się do połączeń śrubowych w zakładach i przemyśle
- przejrzyste ułożenie najbardziej popularnych bitów 1/4"
- specjalna stal narzędziowa



32 -część.



3 - 4 - 5 - 6 mm

PH1 - PH2 - PH3

PZ1 - PZ2 - PZ3

3 - 4 - 5 - 6 mm

T10 - T15 - T20 - T25 - T27 - T30 - T40

TB10 - TB15 - TB20 - TB25 - TB27 - TB30 - TB40



ULTRAKOMPAKTOWA BUDOWA

1/4"

135,00* PLN

*Ceny nie zawierają podatku VAT.



911.0628

SKRZYŃKA Z NARZĘDZIAMI DLA ELEKTRYKA

- Idealny zestaw regulujący dla elektryków
- do użytku ręcznego i z wkrętakami elektrycznymi
- idealnie nadaje się do połączeń śrubowych w zakładach i przemyśle
- profil FlankTraction
- w szlachetnej aluminiowej skrzynce



128
-część.

**WSZYSTKO, CZEGO
POTRZEBUJĄ
ELEKTRYCY**

1/4" 1/2"

1305,00* PLN

300.0208

POZIOMICA CYFROWA Z KĄTOMIERZEM

- idealny do pomiaru kąta nachylenia
- mocne gniazdo elektromagnetyczne
- automatyczne wyrównywanie przy pracach nad głową
- do pomiarów bezwzględnych i względnych
- Jednostki miary: ° stopień / % / mm/m / IN (inch/cal) / FT(feet/stopa)



MAGNETYCZNY



135,00* PLN

300.0114

TAŚMA MIERNICZA Z USTALACZEM I KLIPSEM DO PASKA

- lakierowana na żółto taśma stalowa
- z podziałką w mm na dole i na górze
- podziałki dziesiętne oznaczone na czerwono
- z automatycznym zwijaniem taśmy i blokadą
- odporna na warunki pogodowe stalowa taśma sprężynowa



18,00* PLN

300.0532

SUWMIARKA CYFROWA 0 - 150 MM

- ze śrubą mocującą i rolką nastawczą
- dla pomiarów zewnętrznych, wewnętrznych, stopniowych i głębokości
- przełączanie na mm i cale
- Możliwość resetowania (ustawienie zerowe) w każdej pozycji
- stal nierdzewna



Z CYFROWYM WYŚWIETLACZEM



DOKŁADNOŚĆ ŚLADU: +/- 0,03 MM



Z BATERIĄ



122,00* PLN

*Ceny nie zawierają podatku VAT.



150.3220

KAMERA TERMOWIZYJNA Z LAMPĄ UV

- Kompaktowa kamera termowizyjna do stosowania w budownictwie, elektrotechnice, budowie maszyn, branży samochodowej etc.
- można zbierać dokładne dane również z odległości
- raport z wynikami wraz ze zintegrowanymi zdjęciami
- Detektor: IR-EX™ Technologia (zintegrowany czujnik IR-Array-Sensor z czujnikiem CMOS)
- szybkie diagnozowanie błędów

INNOWACYJNY I DOKŁADNY



2250,00* PLN

UNIWERSALNY ŚCIĄGACZ 2 + 3-RAMIENNY

- Haki można stosować obustronnie
- Przystawiane ramion umożliwiają zastosowanie w formie ściągacza wewnętrznego i zewnętrznego
- możliwość użytku z 2 lub 3 ramionami
- wytrzymały sworzeń z indukcyjnie hartowanym gwintem
- specjalna stal narzędziowa

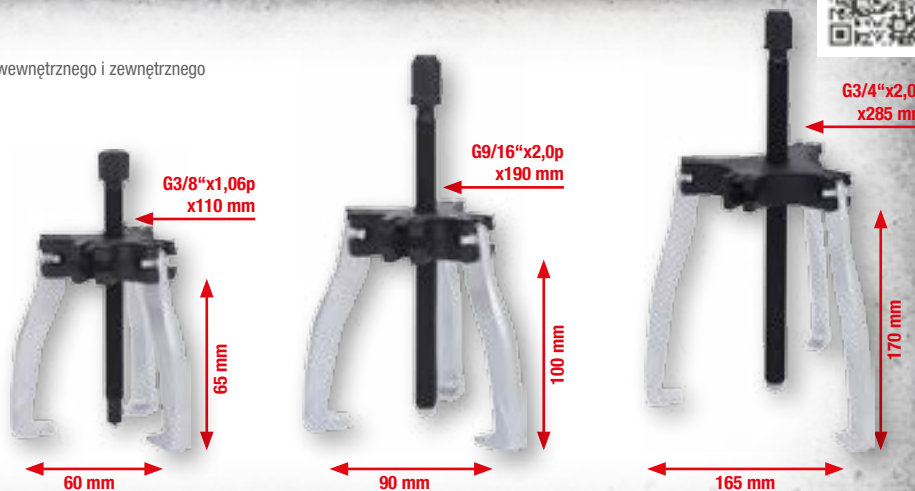

640.4203 **180,00*** PLN

640.4204 **315,00*** PLN

640.4205 **405,00*** PLN



700.1200

UNIWERSALNY ŚCIĄGACZ HYDRAULICZNY 2 + 3-RAMIENNY

- niskie ryzyko ześlizgnięcia się dzięki automatycznie blokowanym ramionom
- możliwe 8 wariantów pracy
- wytrzymały sworzeń z indukcyjnie hartowanym gwintem
- niewielki nakład siły
- specjalna stal narzędziowa



22
-część.

1215,00* PLN

*Ceny nie zawierają podatku VAT.



515.5550

SLIMPOWER PNEUMATYCZNA SZLIFIERKA KĄTOWA, KRÓTKA, MINI

- dla tarcz tnących do Ø 50,4 x 1,1 x 9,56 mm
- dla tarcz ściernych do Ø 59,0 x 4,0 x 9,56 mm
- idealne do poluzowywania zużytych lub zardzewiałych połączeń
- dla obróbki w trudnodostępnych miejscach
- bardzo mały rozmiar



DANE TECHNICZNE:

Uchwyt narzędzia:	9,6 mm
Moc:	220 Watt
Liczba obrotów na biegu jałowym:	19000 obr./min
Zużycie powietrza:	283 l/min
Ciśnienie robocze:	max. 6,3 bar (90 psi)
min. średnica węża:	3/8" - 10 mm

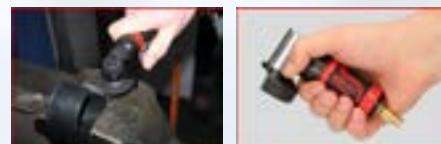

585,00^{*} PLN

Cienki, lekki i sprytny!

SLIMPOWER GRZECHOTKA PNEUMATYCZNA MINI

- z praktycznym przełącznikiem głowicy grzechotkowej (w lewo / w prawo)
- prosta obsługa
- z bezstopniową regulacją prędkości
- amortyzacją drgań
- bardzo mały rozmiar



515.5510 405,00^{*} PLN

515.5505 405,00^{*} PLN



515.5515 450,00^{*} PLN

DANE TECHNICZNE:

maks. moment odkręcania:	30 Nm
Zużycie powietrza:	240 l/min
Ciśnienie robocze:	max. 6,3 bar (90 psi)
min. średnica węża:	3/8" - 10 mm

515.5525

SLIMPOWER KĄTOWA MINI-WIERTARKA PNEUMATYCZNA

- rozpiętość uchwytu wiertarki 1-6,5 mm
- dla trudno dostępnych miejsc
- nadaje się idealnie do karoserii
- z bezstopniową regulacją prędkości
- z tłumieniem wibracji dzięki podwójnie łożyskowanej prowadnicy



DANE TECHNICZNE:

Zakres naprężenia uchwytu wiertarskiego	0,6 - 6 mm
Gwint do mocowania uchwytu wiertarskiego:	3/8" x 24 UNF
Moc:	186 Watt
Liczba obrotów na biegu jałowym:	5000 obr./min
Zużycie powietrza:	240 l/min
Ciśnienie robocze:	max. 6,3 bar (90 psi)
min. średnica węża:	3/8" - 10 mm



450,00^{*} PLN

515.5530

PNEUMATYCZNA MINISZLIFIERKA PROSTA SLIMPOWER

- do frezarek do metali twardych, minitarcz tnących oraz ściernic do kamienia 6 mm
- doskonały do robót w zakresie szlifowania, polerowania i grawerowania
- do robót w wąskich miejscach
- z bezstopniową regulacją prędkości
- bardzo mały rozmiar



DANE TECHNICZNE:

Uchwyt zaciskowy/obróbki:	6 mm
Moc:	220 Watt
Liczba obrotów na biegu jałowym:	25000 obr./min
Zużycie powietrza:	283 l/min
Ciśnienie robocze:	max. 6,3 bar (90 psi)
min. średnica węża:	3/8" - 10 mm



270,00^{*} PLN

*Ceny nie zawierają podatku VAT.



MONSTER WYSOKOWYDAJNY PNEUMATYCZNY KLUCZ ZAPADKOWY

- bezdrzewowy, dlatego łagodny dla nadgarstków
- z praktycznym przełącznikiem głowicy grzechotkowej (w lewo / w prawo)
- wyjątkowo lekka obudowa z mocnego specjalnego tworzywa sztucznego
- regulacja liczby obrotów śrubą regulacyjną



340 mm

DO 81 NM



1/4"PT

DANE TECHNICZNE:

Zużycie powietrza:	60,3 l/min
Ciśnienie robocze:	max. 6,3 bar (90 psi)
min. średnica węża:	3/8" - 10 mm

3/8" **515.3825 675,00* PLN**

1/2" **515.1185 675,00* PLN**

515.5410

PNEUMATYCZNA SZLIFIERKA PROSTA

- do frezarek do metali twardych, minitarcz tnących oraz ściernic do kamienia 6 mm
- doskonały do robót w zakresie szlifowania, polerowania i grawerowania
- do robót w wąskich miejscach
- bardzo poręczna i mała konstrukcja
- amortyzacja drgań



188 mm

1/4"PT

DANE TECHNICZNE:

Uchwyt zaciskowy/obrób-kowy:	6 mm
Moc:	370 Watt
Liczba obrotów na biegu jałowym:	23000 obr./min
Ciśnienie robocze:	max. 6,3 bar (90 psi)
min. średnica węża:	3/8" - 10 mm

225,00* PLN

515.5420

PNEUMATYCZNA SZLIFIERKA KĄTOWA

- obsługa jedną ręką, ergonomiczny kształt
- do frezarek do metali twardych, minitarcz tnących oraz ściernic do kamienia 6 mm
- doskonały do robót w zakresie szlifowania, polerowania i grawerowania
- do robót w wąskich miejscach
- wyjątkowo lekka obudowa z mocnego specjalnego tworzywa sztucznego



200 mm

1/4"PT

Z KĄTOWNIKIEM

DANE TECHNICZNE:

Uchwyt zaciskowy/obrób-kowy:	6 mm
Moc:	370 Watt
Liczba obrotów na biegu jałowym:	18000 obr./min
Ciśnienie robocze:	max. 6,3 bar (90 psi)
min. średnica węża:	3/8" - 10 mm

450,00* PLN

515.5475

PNEUMATYCZNA SZLIFIERKA DO CIĘCIA

- z praktycznym przyciskiem do przełączania (w lewo / w prawo)
- idealne do poluzowywania zużytych lub zardzewiałych połączeń
- dla obróbki w trudnodostępnych miejscach
- z bezstopniową regulacją prędkości
- wyjątkowo lekka obudowa z mocnego specjalnego tworzywa sztucznego



345 mm

3/8"

1/4"PT

**ŚREDNICA TARCZY:
100 MM**

DANE TECHNICZNE:

Liczba obrotów na biegu jałowym:	15000 obr./min
Zużycie powietrza:	350 l/min
Ciśnienie robocze:	max. 6,3 bar (90 psi)
min. średnica węża:	3/8" - 10 mm

810,00* PLN

*Ceny nie zawierają podatku VAT.



515.3835

MONSTER XTREMELIGHT MINI KLUCZ UDAROWY DO BITÓW Z PRZEŁĄCZNIKIEM

- idealnie nadaje się do prac przy małej ilości miejsca
- z praktycznym przełącznikiem dźwigienkowym (w lewo /prawy)
- prosta obsługa
- 3-Stopniowy wybór momentu obrotowego
- przyłącze powietrza dające się wychylić o 150°



450,00* PLN

DANE TECHNICZNE:

Zużycie powietrza:	59 l/min
Ciśnienie robocze:	max. 6 bar
min. średnica węża:	3/8" - 10 mm

515.1470



**EKSTREMALNIE LEKKI,
EKSTREMALNIE
ELASTYCZNY!**



450,00* PLN

DANE TECHNICZNE:

Zużycie powietrza:	59 l/min
Ciśnienie robocze:	max. 6 bar
min. średnica węża:	3/8" - 10 mm



515.3830



450,00* PLN

DANE TECHNICZNE:

Zużycie powietrza:	59 l/min
Ciśnienie robocze:	max. 6 bar
min. średnica węża:	3/8" - 10 mm

Kołyska przełączająca

Ekstremalna moc!



EKSTREMALNIE KOMPAKTOWY

*Ceny nie zawierają podatku VAT.



515.1625

WYSOKOWYDAJNY, KĄTOWY, PNEUMATYCZNY KLUCZ UDAROWY MONSTER

- 2-stopniowy wybór momentu obrotowego
- pierścień w pobliżu uchwytu jako przełącznik kierunku w prawo/ w lewo dla lepszego komfortu obsługi
- wysokowydajny dwumłotkowy mechanizm bicia
- wyjątkowa trwałość

271 NM

DANE TECHNICZNE:

Zużycie powietrza:	105 l/min
Ciśnienie robocze:	max. 6,3 bar (90 psi)
min. średnica węża:	3/8" - 10 mm



EKSTREMALNY SPRYT



**SILNY POMOCNIK
PRZY
ROZWIĄZYWANIU
PROBLEMÓW**



1350,00^{*} PLN

**Niepokonana
w stosunku
jakości do
ceny!**



515.1195

BOXER PNEUMATYCZNY KLUCZ UDAROWY

- z praktycznym przełącznikiem (w lewo / w prawo)
- prosta obsługa
- wyjątkowa trwałość
- Ultra-lekka obudowa z aluminium

175 mm

1/2"



DANE TECHNICZNE:

maks. wielkość śrub:	M 16
Zużycie powietrza:	128 l/min
Ciśnienie robocze:	max. 6,3 bar (90 psi)
min. średnica węża:	1/2" - 12,7 mm



200 mm



DLA OSÓB ŚWIADOMYCH CENY

450,00^{*} PLN

*Ceny nie zawierają podatku VAT.



515.1150

MINIMONSTER XTREMELIGHT PNEUMATYCZNY KLUCZ UDAROWY

- z praktycznym przełącznikiem (w prawo/w lewo)
- wysokowydajny mechanizm bicia Jumbo
- wyjątkowa trwałość
- ultra-lekka kompozytowa obudowa



DANE TECHNICZNE:

maks. wielkość śrub:	M 16
Zużycie powietrza:	135 l/min
Ciśnienie robocze:	max. 6,3 bar
min. średnica węża:	3/8" - 10 mm

obsługiwana dla osób prawo-
jedną ręką i leworęcznych675,00*
PLN

Postaw na zdrowie!

Rozsądna decyzja!

KSTOOLS® - pierwsza i jedyna marka na świecie oficjalnie zalecana przez lekarzy i terapeutów!*

* Jesteśmy pionierami w dziedzinie zdrowia! Jako pierwsza marka na świecie zostaliśmy wyróżnieni znakiem potwierdzającym wydajność i użyteczność naszego ekstremalnie mocnego, cichego i lekkiego narzędzia pneumatycznego Mini z serii Xtremelight, oficjalnie zalecanego przez lekarzy i terapeutów!



*Ceny nie zawierają podatku VAT.



Uwaga dochodzimy do ekstremum!

515.1095

MONSTER XTREMELIGHT PNEUMATYCZNY KLUCZ UDAROWY

- z praktycznym przełącznikiem (w lewo / w prawo)
- prosta obsługa
- wysokowydajny dwumłotkowy mechanizm bicia
- wyjątkowa trwałość



**EKSTREMALNIE MAŁY!
EKSTREMALNIE LEKKI!
EKSTREMALNIE MOCNY!
EKSTREMALNIE WYGODNY!
EKSTREMALNIE CIĘŻY!**



1.690 NM

675,00* PLN



1,78 KG

**30% LŻEJSZY
OD DOTYCHCZAS
NAJLŻEJSZEGO**

DANE TECHNICZNE:	
maks. wielkość śrub:	M 16
Zużycie powietrza:	178 l/min
Ciśnienie robocze:	max. 6,3 bar
min. średnica węża:	1/2" - 12,7 mm



WYJĄTKOWO WYTRZYMAŁY

Najmocniejsze!

SUPERMONSTER PNEUMATYCZNY KLUCZ UDAROWY

- Z 4-krotnym wyborem momentu obrotowego do dokręcania i luzowania
- prosta obsługa
- wysokowydajny dwumłotkowy mechanizm bicia
- wyjątkowa trwałość

3.405 NM

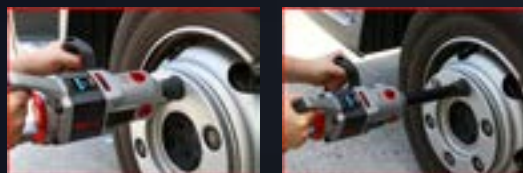

Numer artykułu			kg	
515.3250	3/4"		6,7	PLN 3375,00
515.3270	1"		6,75	PLN 3375,00
515.3260	3/4"		7,76	PLN 3600,00
515.3280	1"		7,82	PLN 3600,00

DANE TECHNICZNE:

Zużycie powietrza:	283 l/min
maks. wielkość śrub:	M 38
Ciśnienie robocze:	max. 6,3 bar (90 psi)
min. średnica węża:	3/4" - 19 mm



3375,00* PLN



obsługiwana jedną ręką

>6,7 KG

Twin-Hammer

*Ceny nie zawierają podatku VAT.



MONSTER PNEUMATYCZNY KLUCZ UDAROWY

- z praktycznym przełącznikiem (w lewo / w prawo)
- prosta obsługa
- wysokowydajny dwumłotkowy mechanizm bicia
- wyjątkowa trwałość

1.690 NM



DANE TECHNICZNE:

Zużycie powietrza:	178 l/min
maks. wielkość śrub:	M 16
Ciśnienie robocze:	max. 6,3 bar
min. średnica węża:	1/2" - 12,7 mm

515.1210 **585,00*** PLN

515.3785 **1125,00*** PLN

515.1270

MINIMONSTER PNEUMATYCZNY KLUCZ UDAROWY

- prosta obsługa
- wysokowydajny mechanizm bicia Jumbo
- wyjątkowa trwałość
- ultralekka obudowa



DANE TECHNICZNE:

maks. wielkość śrub:	M 16
Zużycie powietrza:	135 l/min
Ciśnienie robocze:	max. 6,3 bar
min. średnica węża:	3/8" - 10 mm

SIŁA TO NIE SPRAWA WIELKOŚCI



585,00* PLN

*Ceny nie zawierają podatku VAT.



ZWIJACZ DO WĘŻY PNEUMATYCZNYCH

- z uchwytem ściennym
- zastosowanie dla powietrza sprężonego i wody
- bęben 180° obrotowy przy pomocy mocowania ściennego
- automatyczne zwijanie
- blokada



KONIEC Z NIEDOCIĄGNIĘCIAMI!

3/8", Ø 10 mm, 15 m

1/2", Ø 13 mm, 15 m

515.3410 **473,00** PLN

515.3415 **855,00** PLN



515.3361

OLEJ DO NARZĘDZI PNEUMATYCZNYCH

- do smarowania narzędzi pneumatycznych
- z zamykaną dyszą rozpylającą
- pojemność 100 ml



23,00 PLN

515.3335

SPIRALNY WĄŻ POWIETRZA SPRĘŻONEGO Z PU

- elastyczny, odporny na zgniecenia wąż z poliuretanu
- końcówki węża z osłoną przed zgnieceniami
- obrotowe złącze śrubowe
- elastyczny
- odporność na olej i benzynę

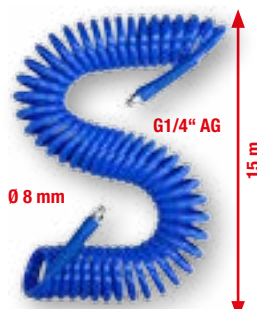

DANE TECHNICZNE:

maks. ciśnienie: 12 bar

180,00 PLN

DWUSTÓPNIOWA ZŁĄCZKA ZABEZPIEZAJĄCA Z TULEJKĄ DO WĘŻA

- dwustopniowa bezpieczna funkcja luzowania
- Pozycja 1: Pozbawia urządzenia pneumatyczne ciśnienia
- Pozycja 2: można bezpiecznie odłączać przewód pneumatyczny
- wielkość 19
- szerokość znamionowa 7,0 mm



SUPERBEZPIECZNE!



Numer artykułu	Ø mm	PLN
999.9096	9,0	45,00
999.9097	11,0	45,00
999.9098	14,5	45,00

od **45,00** PLN

UNIWERSALNY PNEUMATYCZNY PISTOLET WYDMUCHOWY

- idealny do oczyszczania i usuwania ciał obcych
- regulowana objętość powietrza
- podłączany bezpośrednio do złącza powietrza
- łatwa obsługa
- wyjątkowo lekka obudowa z mocnego specjalnego tworzywa sztucznego

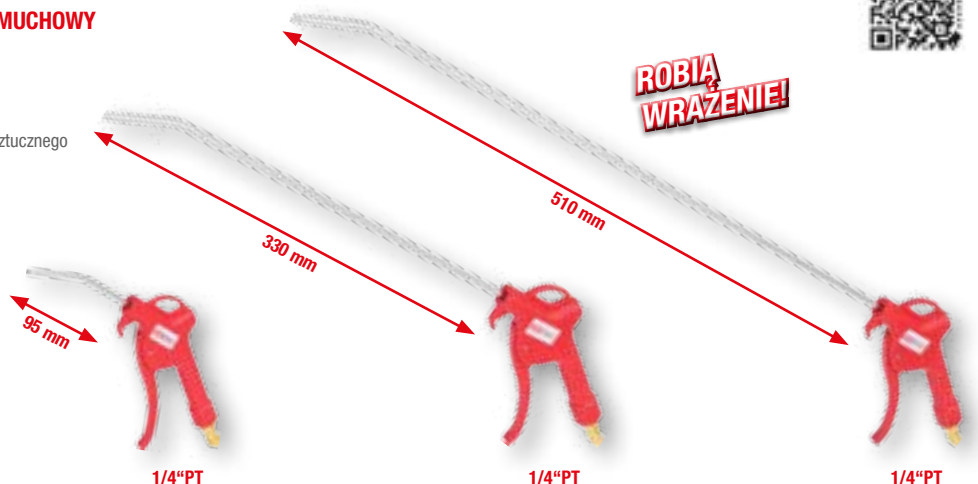

ROBIA WRAŻENIE!



515.1902 **45,00** PLN

515.1903 **50,00** PLN

515.1904 **59,00** PLN

*Ceny nie zawierają podatku VAT.



907.2220

NÓŻ SKŁADANY Z BLOKADĄ I PRZECINAKIEM DO PASÓW

- Ostrze z powłoką
- mocowanie ostrza składane
- zintegrowany przecinak do pasów na uchwycie
- końcówka uchwytu do wybijania szyb
- lekki i poręczny

Z KOŃCÓWKĄ DO WYBIJANIA SZYB I PRZECINAKIEM DO PASÓW



210 mm



45,00*
PLN

907.2105

SKŁADANY NÓŻ Z BLOKADĄ

- ostrze z powłoką teflonową
- mocowanie ostrza składane
- antypoślizgowy uchwyt z wgłębieniami na palce
- Idealny dla mechanika



193 mm



NASZ BESTSELLER



41,00*
PLN

800.0156

MAGNETYCZNA TACKA Z TWORZYWA SZTUCZNEGO

- skośny otwór
- do przechowywania śrub i innych małych części
- strona magnetyczna pokryta gumą
- tworzywo sztuczne



Ø 150 mm



45,00*
PLN



907.2172

ZESTAW NOŻY SKŁADANYCH

- dla osób prawo- i leworęcznych
- z 5 ostrzami trapezowymi
- z szybkim zamykaniem
- model metalowy

**DWA NOŻE,
JEDNA CENA**

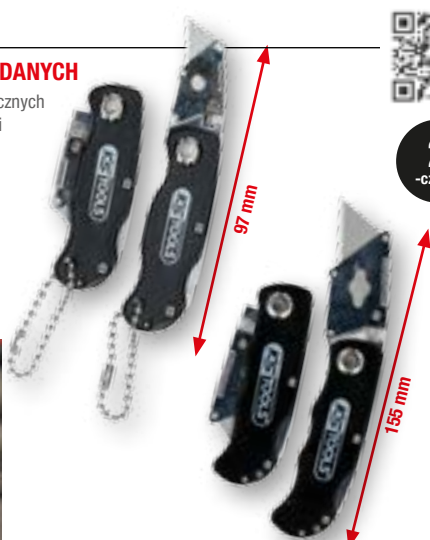

97 mm

2
-część.

155 mm



45,00*
PLN

118.0013

UNIwersALNE NOŻYCE WARSZTATOWE

- mocne krótkie nożyce
- uniwersalne możliwości zastosowania
- ostrze ze stali szlachetnej
- uchwyt 2-częściowy



23,00*
PLN

*Ceny nie zawierają podatku VAT.



Superpraktyczne: lampy robocze



150.4410

DOSKONAŁA LEKKA CZOŁÓWKA Z CZUJNIKIEM RUCHU, 120 LUMENÓW

- wyjątkowo efektywna lampa CREE XP-G2, Front LED
- długie działanie
- czujnik ruchu do włączania i wyłączenia
- 2 poziomy jasności
- Odporne na uderzenia



90,00* PLN

DANE TECHNICZNE:

Czas świecenia maks.:	14 godz.
Strumień świetlny maks.:	120 lumenów
Temperatura robocza:	-10° / +40°C

150.4425

PERFECTLIGHT LATARKA-LED, 12+24V, 130 LUMENÓW

- efektywna lampa LED
- zogniskowana wiązka światła
- zakres świecenia do 100 m
- łatwo i szybko ładowana za pomocą ładowarki do zapalniczki 12+24V
- czas świecenia 1 godzina



DANE TECHNICZNE:

Czas świecenia maks.:	1 godz.
Strumień świetlny maks.:	130 lumenów
Temperatura robocza:	-10° / +40°C

113,00* PLN

150.4415

PERFECTLIGHT LATARKA, 50 LUMENÓW

- High power LED
- ochrona przed odpryskami wody zgodnie z klasą ochrony IP54
- długie działanie
- zakres świecenia do 50 m
- z 3 bateriami AAA 1,5 V

PERFECT LIGHT



128 mm



DANE TECHNICZNE:

Czas świecenia maks.:	10 godz.
Strumień świetlny maks.:	50 lumenów
Temperatura robocza:	-10° / +40°C

32,00* PLN

150.4370

PERFECTLIGHT LAMPKA KIESZONKOWA 85 LUMENÓW

- idealne do kieszeni fartucha i koszuli
- Zakres świecenia 25 m
- ok. 5 - 10 godzin świecenia
- z 2 bateriami AA 1,5 V
- superlekka i odporna na uderzenia obudowa aluminiowa



140 mm

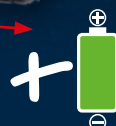

DANE TECHNICZNE:

Czas świecenia maks.:	10 godz.
Strumień świetlny maks.:	85 lumenów
Temperatura robocza:	-10° / +45°C

68,00* PLN



100 mm

PERFECT LIGHT

*Ceny nie zawierają podatku VAT.



Gwiazdy, które zapewniają widoczność

150.4440

PERFECTLIGHT LATARKA RĘCZNA, 400 LUMENÓW

- idealna dla prac niezależnych od sieci
- wyjątkowo efektywna lampa COB Front LED
- giętka, magnetyczny stojak
- 2 poziomy jasności
- czas świecenia 6 godzin / 3 godziny



DANE TECHNICZNE:

Czas świecenia maks.:	6 godz.
Strumień świetlny maks.:	400 lumenów
Temperatura robocza:	-10° / +40°C

315,00* PLN

150.4435

DOSKONAŁA LEKKA 5 + 1 LAMPĄ DO INSPEKCJI, 100 LUMENÓW

- idealna dla prac niezależnych od sieci
- efektywna lampa Spot LED
- wyjątkowo efektywna lampa COB Front LED
- wodoszczelne zgodnie IP20
- 3 trybów świecenia: 2 poziomy jasności i oświetlenie punktowe



**ZABEZPIECZENIE
PRZED WODĄ
ROZPRYSKOWĄ**



DANE TECHNICZNE:

Czas świecenia maks.:	3 godz.
Strumień świetlny maks.:	100 lumenów
Temperatura robocza:	-10° / +40°C

45,00* PLN

150.4445

PERFECTLIGHT LATARKA RĘCZNA, 200 LUMENÓW, GIĘTKA

- efektywna lampa Spot LED
- wyjątkowo efektywna lampa COB Front LED
- Odporne na uderzenia
- giętka, magnetyczny stojak
- z 3 bateriami AAA 1,5 V



DANE TECHNICZNE:

Czas świecenia maks.:	6 godz.
Strumień świetlny maks.:	200 lumenów
Temperatura robocza:	-10° / +40°C

90,00* PLN

ZGINALNE

150.4345

ELASTYCZNA LAMPĄ KONTROLNA, 400 LUMENÓW

- 6 Watt LED + LED lampa przednia
- elastyczny uchwyt
- Obudowa pokryta wysokiej jakości gumą
- Odporne na uderzenia
- czas świecenia 4 godziny



ELASTYCZNY



DANE TECHNICZNE:

Czas świecenia maks.:	4 godz.
Strumień świetlny maks.:	400 lumenów
Temperatura robocza:	-0° / +40°

225,00* PLN

150.4450

DOSKONAŁA LAMPĄ LIGHT LED-MINI OŚWIETLENIE ROBOCZE 900 LUMENÓW

- wyjątkowo efektywna lampa COB Front LED
- ochrona przed odpryskami wody zgodnie z klasą ochrony IP54
- Osłona obudowy z gumy
- składany stojak
- z 6 bateriami AA 1,5V



DANE TECHNICZNE:

Czas świecenia maks.:	12 godz.
Strumień świetlny maks.:	900 lumenów
Temperatura robocza:	-10° / +40°C

158,00* PLN

*Ceny nie zawierają podatku VAT.





ROZPYLACZ CIŚNIENIOWY

- z polietylenu wysokiej jakości
- do różnych środków chemicznych, takich jak np. płynów do czyszczenia hamulców, detergenty, rozpuszczalniki i środki czyszczące itp
- regulowana i zamykana głowica rozpryskowa z mosiądzu
- uszczelki z Viton®
- przydatny w przypadku prac wykonywanych nad głową



Numer artykułu	Pojemności w litrach	PLN
150.8251	1	41,00
150.8252	2	45,00

41,00^{od} * PLN

MŁOTEK STOLARSKI

- model kuty
- strefy uderzeniowe hartowane indukcyjnie
- obuch i rąb młota szlifowane na wysoki połysk
- zaokrąglone krawędzie
- głowica młotka z wysokiej jakości stali specjalnej

KLASYK



Numer artykułu	Ciężar tła młota w g	PLN
142.1310	100	32,00
142.1320	200	39,00
142.1330	300	43,00
142.1350	500	50,00
142.1380	800	63,00
142.1400	1000	68,00

32,00^{od} * PLN

BEZODRZUTOWY MŁOTEK Z MIĘKKIM BIJAKIEM

- z trzonkiem z poliuretanu i włókna szklanego
- zabezpieczenie przeciwodrzutowe dzięki swobodnie poruszającym się kulkom stalowym w głowicy
- znacząco większa moc uderzenia niż w innych przypadku popularnych młotków
- do bezpiecznej pracy



ZABEZPIECZENIE PRZECIWORDRZUTOWE



Numer artykułu	Ciężar tła młota w g	PLN
140.5252	400	41,00
140.5254	560	41,00
140.5255	645	45,00
140.5256	860	45,00
140.5257	1270	59,00
140.5258	1720	68,00

41,00^{od} * PLN

*Ceny nie zawierają podatku VAT.



911.0695

WALIZKA Z NARZĘDZIAMI DO INSTALACJI SANITARNEJ

- idealny zestaw narzędzi do instalacji grzewczo-klimatyzacyjnych
- do użytku ręcznego i z wkrętakami elektrycznymi
- idealnie nadaje się do połączeń śrubowych w zakładach i przemyśle
- 6-kątny
- profil FlankTraction

WSZYSTKO DO URZĄDZEŃ SANITARNYCH



95 -część.



10 - 11 - 12 - 13 - 14 -
15 - 16 - 17 - 18 - 19 -
21 - 22 - 24 mm

1/4"

1/2"

1350,00* PLN

123.0005

PIŁA DRUTOWA

- idealnie nadaje się do cięcia rur z ABS, PCV, CPCV i drewna
- do ciężko dostępnych miejsc i kątów
- z pierścieniami metalowymi z obu końców w celu mocnego uchwytu
- bardzo elastyczny
- zaplcony drut



PIŁUJE RÓWNIEŻ DREWNO

23,00* PLN

111.3540

KLUCZ DO RUR Z GRZECHOTKĄ Z REGULOWANĄ GŁOWICĄ

- Typ „Stillson”
- bezstopniowa regulacja dzięki mechanice szybkich zacisków
- model ząbkowany
- z dźwignią zwalniania
- Uchwyt aluminiowy



WSZYSTKO NA WYCIĄgniĘCIĘ RĘKI

5/16" - 1.1/4"

135,00* PLN

150.1467

REPERATURKA DO GWINTÓW, M4 - M45

- do skrawania i czyszczenia uszkodzonych gwintów zewnętrznych
- pasuje do gwintów prawo- i lewoskrętnych
- bezstopniowa regulacja przez śrubę radełkową
- dzięki szerokości płytki noż grzybkowy do gwintowania jest dobrze prowadzony i nie nachodzi na odkład
- może być wszędzie stosowany niezależnie od długości gwinta



M4 - M45

225,00* PLN

PISTOLET RĘCZNY DO KARTUSZY

- do kartuszy i softpacków
- szybka i łatwa wymiana kartuszy
- ze stabilnym cylindrem aluminiowym
- obudowa z tworzywa sztucznego



Numer artykułu	Pojemność zbiornika	PLN
980.1000	310 ml	68,00
980.3000	600 ml	90,00

od 68,00* PLN

*Ceny nie zawierają podatku VAT.



800.0960

ALUMINIOWY PODEST BEZPIECZEŃSTWA

- z profilem antypoślizgowym
- duża platforma zapewniająca stabilność
- z blokadami bezpieczeństwa
- składana, dzięki czemu nie zabiera dużo miejsca w trakcie przechowywania
- plastikowe osłonki nóg chronią podłogę



338,00* PLN



500.8100

UNIWERSALNY WIELOFUNKCYJNY WÓZEK TELESKOPOWY

- idealny dla prac przy karoserii, lakierowania lub pracach przy szybach przednich
- uniwersalne zastosowanie, dzięki regulacji wysokości i szerokości
- po zakończeniu pracy możliwość złożenia
- nakładki z odpornej na ześlizgiwanie się powłoki gumowej w celu zapobiegania zadrapaniom
- udźwig do 100 kg

SPRYTNE ROZWIĄZANIE

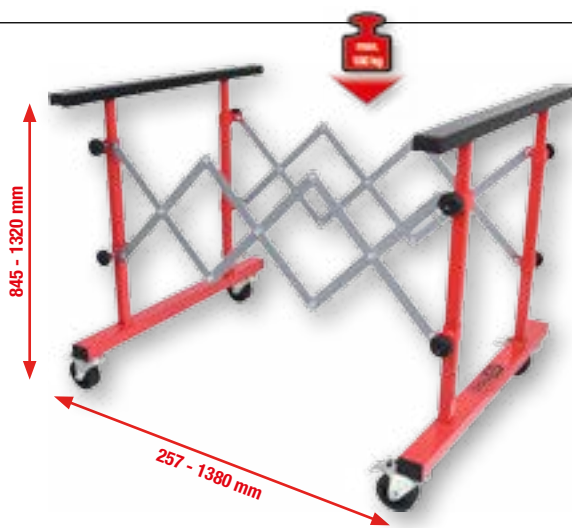

675,00* PLN



500.8011

MOBILNA LEŻANKA Z OPCJĄ SIEDZISKA

- do stosowania jako leżanka i stółek
- z blokadą bezpieczeństwa zabezpieczającą przed przypadkowym składaniem
- model z miękką tapicerką dla wyższego komfortu pracy
- obicie nadające się do wymiany
- niewielka wysokość dla wygodnej pracy



TUTAJ PODEJMIESZ WŁAŚCIWĄ DECYZJĘ

225,00* PLN



*Ceny nie zawierają podatku VAT.



150.1628

NARZĘDZIE DO LUZOWANIA KLAMKI DO VAG

- ze specjalnym profilem
- do luzowania trudno dostępných haków blokujących przy klamkach bez wkładek
- konieczna do demontażu klamki w drzwiach
- uchwyt 2-częściowy
- chrom-wanad

Obszary użycia: Volkswagen Arteon >2017, Caddy >2016, Golf Sportsvan >2015, Passat >2015, Tiguan >2016, Touran >2016 a Audi Q2 >2016



68,00* PLN

911.8205

ZESTAW PLASTIKOWYCH KLINÓW

- Idealna do usuwania różnych części tapicerki
- praktyczne zestawienie różnych rodzajów klinów i dźwigni
- wąska i mocna konstrukcja
- Idealna do niepowodującego uszkodzeń lakieru usuwania części tapicerki, list maskujących itd.
- do wymagających delikatności prac przy łatwo łamiących się częściach tapicerki

11 -częśc.



122,00* PLN

ZESTAW SZTANCY Z BOLCEM

- nadaje się idealnie do sztancowania otworów na czujniki parkowania w zderzaku
- brak uszkodzeń lakieru przy wycinaniu otworów
- wraz z trzpieniami, w których można zamontować bardzo dokładnie czujniki parkowania na zderzaku

Doporućone příslušenství: Vrták 140.2554 a klika 140.2542



Numer artykułu	Średnica w mm	Zakres zastosowania	PLN
140.2556	18,0	Škoda Citigo, Octavia 3, Fabia, BMW	135,00
140.2543	18,2	Volkswagen, Seat Alhambra 2011	135,00
140.2578	18,4	Volkswagen Golf 7, Caddy 2015	149,00
140.2546	24,0	Opel, Vauxhall	149,00
140.2548	26,0	Volkswagen, Seat Alhambra 2011	158,00
140.2558	26,7	Škoda Roomster, Volkswagen Golf 7 Sportsvan	158,00
140.2553	27,4	Škoda Octavia 3, Superb	158,00
140.2557	28,1	Škoda Octavia 3, Superb, Volkswagen Touran	158,00
140.2552	32,0	BMW	180,00

ZESTAW MATRYC, BEZ TRZPIENIA

- nadaje się idealnie do sztancowania otworów na czujniki parkowania w zderzaku
- brak uszkodzeń lakieru przy wycinaniu otworów

Doporućone příslušenství: Vrták 140.2554 a klika 140.2542



Numer artykułu	Średnica w mm	Zakres zastosowania	PLN
140.2579	26,5	Volkswagen Passat 2015	113,00
140.2582	29,3	Volkswagen Caddy 2015, Touran	135,00
140.2559	38,9	Volkswagen Golf 5, Golf 7 Sportsvan	158,00

140.2554

WIERTŁO 10 MM

- idealny do nawiercania otworów w zderzaku
- prawrotnące
- wysokiej jakości stal



68,00* PLN

140.2542

BŁOKADA Z ŁOŻYSKIEM KULOWYM

- nadaje się idealnie do napędzania wycinaków do czujników PDC i PLA
- gwarantuje optymalne centrowanie
- łożyskowany kulowo

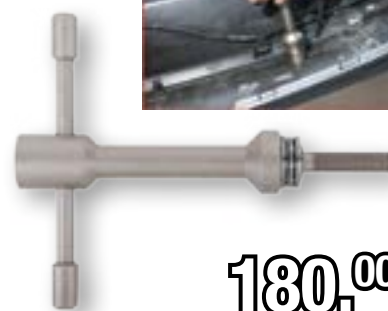

180,00* PLN

*Ceny nie zawierają podatku VAT.



ZESTAW MATRYC

- nadaje się idealnie do sztancowania otworów na czujniki parkowania w zderzaku
- brak uszkodzeń lakieru przy wycinaniu otworów
- w połączeniu z opcjonalną ochroną lakieru 140.2577 pozwala uniknąć uszkodzeń

Obszary użycia: Ford Fiesta 05/2012 (č. modelu: 2013.00), Focus 07/2010 (č. modelu 2011.25), Focus Turnier 07/2010 (č. modelu: 2011.25), S-Max 02/2006 (č. modelu: 2006.5), Galaxy 02/2006 (č. modelu: 2006.5) a Mondeo 10/2014 (č. modelu: 2014.75)

Doporučené příslušenství: Vrták 140.2576 a klika 140.2542



140.2577

ZESTAW OCHRONY LAKIERU Ø 38 / 60 MM

- brak uszkodzeń lakieru przy wycinaniu otworów
- Nie ma potrzeby uzupełniania lakieru
- dwie różne średnice: 4x 38 mm / 4x 60 mm



45,00^{*} PLN



Numer artykułu	Model	Zakres zastosowania	PLN	PLN
140.2562	01	Ford Fiesta 05/2012 (# 2013.00), Focus 07/2010 (# 2011.25), Focus Turnier 07/2010 (# 2011.25), S-Max 02/2006 (# 2006.5), Mondeo 10/2014 (# 2014.75)	PLN	315,00
140.2563	20	Ford Fiesta 05/2012 (#2013.00), Focus 07/2010 (#2011.25), Focus Turnier 07/2010 (#2011.25), C-Max 04/2010 (#2011.0), Kuga 02/2008 (#2008.50)	PLN	126,00
140.2564	04	Ford Fiesta 05/2012 (# 2013.00)	PLN	315,00
140.2566	05	Ford Fiesta 05/2012 (# 2013.00)	PLN	315,00
140.2567	08	Ford B-Max 01/2012 (# 2012.75), Kuga 02/2008 (# 2008.50)	PLN	126,00
140.2568	09	Ford Mondeo 02/2007 (# 2007.5)	PLN	315,00
140.2569	10	Ford C-Max 04/2010 (# 2011.0)	PLN	225,00
140.2572	11	Ford Focus 07/2010 (# 2011.25), Focus Turnier 07/2010 (# 2011.25), C-Max 04/2010 (# 2011.0)	PLN	585,00
140.2573	12	Ford Focus 07/2010 (# 2011.25), Focus Turnier 07/2010 (# 2011.25), C-Max 04/2010 (# 2011.0)	PLN	585,00
140.2574	15	Ford Focus Turnier 07/2010 (# 2011.25)	PLN	675,00

150.3620

ZESTAW NARZĘDZI MONTAŻOWYCH DO PIERŚCIENI USZCZELNIAJĄCYCH Z CZUJNIKIEM DO VW CRAFTER

- do fachowego i niepowodującego uszkodzeń montażu kołnierza uszczelniającego
- z wbudowanym kołem
- dokładna regulacja położenia - precyzyjny czujnik położenia
- Odpada dodatkowa praca z ewentualnym ponownym demontażem skrzyni biegów
- oszczędność czasu i pieniędzy

7
-częśc.



1260,00^{*} PLN



140.2576

IDEALNE 18 MM

- idealny do nawiercania otworów w zderzaku
- prawotnące
- wysokiej jakości stal



135,00^{*} PLN



140.2542

BŁOKADA Z ŁOŻYSKIEM KULOWYM

- nadaje się idealnie do napędzania wycinaków do czujników PDC i PLA
- gwarantuje optymalne centrowanie
- łożyskowany kulowo

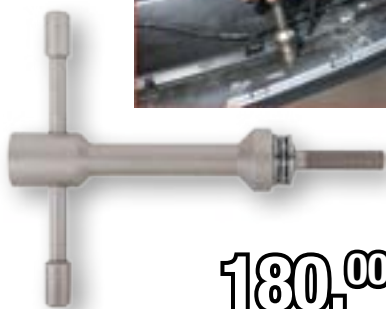

180,00^{*} PLN



*Ceny nie zawierają podatku VAT.



140.2326

NARZĘDZIE NASTAWCZE DO DYSZ WYCIERACZEK W OPLU

- do nieniszczącej nastawy dysz w układzie wycieraczek
- dokładna końcówka profilowa na głowicę dyszy
- uniwersalne zastosowanie
- zewnętrzny napęd sześciokątny 6 mm
- specjalna stal narzędziowa

Zastosowania: Mercedes W204, W207, W212, W218



68,00*
PLN

150.2152

NARZĘDZIE DO LUZOWANIA POKRYWY CHŁODNICY DO BMW

- nadaje się idealnie do luzowania pokrywy chłodnicy przy zbiorniku wyrównawczym
- umożliwia szybką, łatwą i oszczędzającą czas pracę
- Napęd z gniazdem czworokątnym
- do obsługi ręcznej



90,00*
PLN

150.3635

ZESTAW NARZĘDZI DO MONTAŻU USZCZELNIENIA WAŁU I SIMMERRINGÓW

- idealny do fachowego i niepowodującego uszkodzeń montażu i demontażu pierścieni Simmera i pierścieni uszczelki wałów
- do dokładnego dopasowania wałów silnika jak np: wałów korbowych, wałów rozrządu lub wału pośredniego
- Uniwersalne zastosowanie do pierścieni uszczelniających o średnicach od 23,0 do 35,0 mm
- duża oszczędność kosztów i czasu
- Zestaw rozszerzający do stosowania w połączeniu z 700.1280



9
-część.



32/32,2/35/35,3 mm

700.1280

ZESTAW NARZĘDZI MONTAŻOWYCH Z UNIWERSALNYM PIERŚCIENIEM USZCZELNIAJĄCYM WAŁ I SPRĘŻYNA ZACISKAJĄCĄ

- idealny do fachowego i niepowodującego uszkodzeń montażu i demontażu pierścieni Simmera i pierścieni uszczelki wałów
- do dokładnego dopasowania wałów silnika jak np: wałów korbowych, wałów rozrządu lub wału pośredniego
- Uniwersalne zastosowanie do pierścieni uszczelniających o średnicach od 21,5 do 64,0 mm
- duża oszczędność kosztów i czasu

Zastosowanie: uniwersalne narzędzie o szerokim zastosowaniu wraz z narzędziami do wtłaczania pierścieni uszczelniających o średnicach od 21,5 do 64,0 mm w prawie wszystkich pojazdach



24
-część.



450,00*
PLN



180,00*
PLN

150.1930

ZESTAW SERWISOWY DO DIAGNOSTYKI UKŁADU CHŁODZENIA MASTER

- doskonały zestaw do kontroli ciśnienia układu chłodzenia oraz pokryw zamykających
- szybka lokalizacja nieszczelności w układzie chłodzenia, np. w obszarze uszczelki głowicy cylindra, agregatów chłodzących, pomp wody, przewodów giętkich itp.
- nadaje się do wszystkich dostępnych na rynku pojazdów z silnikami chłodzonymi wodą, np. w Europie, Japonii, USA itp.
- szybkie i wydajne zastosowanie

**POZOSTAJĄ
CIĄGŁE ZIMNE**



25
-część.



1170,00*
PLN

*Ceny nie zawierają podatku VAT.



150.7005

ZESTAW DO MONTAŻU I DEMONTAŻU WAŁÓW ROZRZĄDU DO VAG

- do profesjonalnego regulowania silnika
- do fachowego montażu i demontażu wału rozrządu
- mocuje złącza wielowpustowe elementów ślizgowych wału rozrządu
- bardzo wysoka dokładność dopasowania:



9
-część.

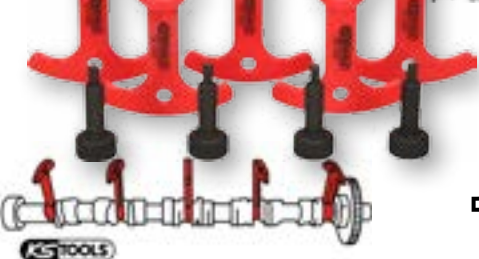

158,00*
PLN

150.3036

KLUCZ TORX-E DO ŚRUB KÓŁ WAŁKA ROZRZĄDU DO MERCEDESA

- nadaje się idealnie do luzowania i dokręcania śrub mocujących na kołach wału rozrządu, np. przy wymianie paska rozrządu
- nadaje się do wąskich miejsc przed ścianą podwozia
- faza zapewnia łatwe zakładanie

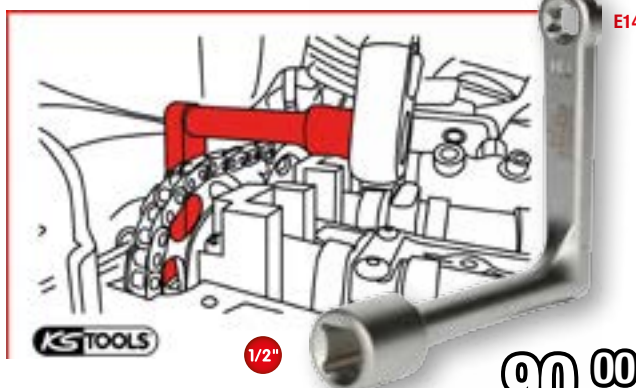

90,00*
PLN

152.1370

ZESTAW DO CZYSZCZENIA NASADY WTRYSKIWACZA

- Asortyment do czyszczenia nasady wtryskiwacza
- nadaje się również do innych zastosowań
- Szczotki do czyszczenia z różnymi średnicami
- proste utrzymanie
- do profesjonalnego i nie powodującego uszkodzeń zastosowania



23
-część.



900,00*
PLN

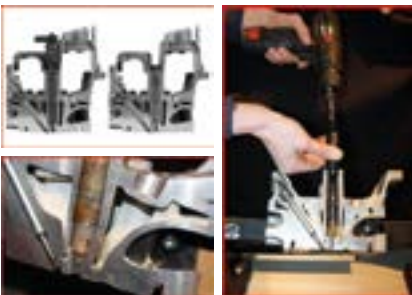

152.1085

UNIERSALNY ZESTAW WYCIĄGACZA DO WTRYSKIWACZY

- doskonale nadaje się do montażu i demontażu wtryskiwaczy
- do demontażu zamontowanych na stałe wtryskiwaczy w głowicy cylindrowej
- umożliwia krótkie i intensywne uderzenia dzięki zastosowaniu obciążnika
- Zapobiega przechyłaniu wtryskiwaczy
- wraz z ciężarkiem



14
-część.



1350,00*
PLN

150.3305

NARZĘDZIA DO PASKA KLINOWEGO

- nadaje się do montażu i demontażu pasków klinowych wielorowkowych
- szybka, bezproblemowa i fachowa wymiana paska
- bez uszkodzeń koła pasowego i paska
- minimalne użycie siły
- aluminium



90,00*
PLN

150.3343

NARZĘDZIA POMOCNICZE DO MONTAŻU PASKA KLINOWEGO DO BMW/MINI

- nadaje się do montażu paska klinowego
- szybka, bezproblemowa i fachowa wymiana paska
- bez uszkodzeń koła pasowego i paska
- minimalne użycie siły
- ze śrubą radełkowaną

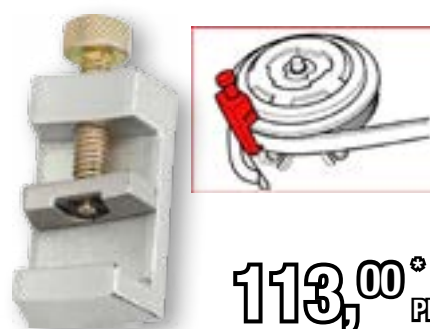

113,00*
PLN

*Ceny nie zawierają podatku VAT.



550.1649



CYFROWY TESTER AKUMULATORA I SYSTEMU ŁADOWANIA 12V / 24V Z WBUDOWANĄ DRUKARKĄ

- odpowiedni do akumulatorów o napięciu 12 V (ołowiowych, żelowych, akumulatorów w jednostkach sanitarnych, MF, VRLA, wapniowych, AGM i akumulatorów głębokiego rozładowania)
- do szybkiego i prostego określania wydajności akumulatora z uwzględnieniem kompensacji temperatury
- sprawdza stan akumulatora, poziom jego naładowania, opór wewnętrzny, aktualną wartość napięcia w chwili zimnego startu
- z funkcją sprawdzenia akumulatora rozruchowego, rozrusznika i pomiarem układu ładowania akumulatora
- Należy unikać przeciążania akumulatora zbyt długimi pomiarami



WRAZ Z 3 ROLKAMI PAPIERU DO DRUKOWANIA



Z DRUKARKĄ



DLA PRAWIE WSZYSTKICH BATERII

DANE TECHNICZNE:

Wyświetlacz:	cyfrowy
Zakres pracy CA / MCA:	40-2.000 CCA
Zakres pracy CCA:	40-2.000 CCA
Zakres pracy DIN:	40-2.000 CCA
Zakres pracy EN:	40-2.000 CCA
Zakres pracy IEC:	40-2.000 CCA
Zakres pracy JIS#:	40-2.000 CCA
Zakres pracy SAE:	40-2.000 CCA
Temperatura robocza:	+0°C do +55°C
Zakres częstotliwości:	100 Hz
Zakres pomiaru:	9-36 V
Precyzyjność pomiaru:	+/- 0,5 mΩ
Zakres napięcia:	9-36 V

1350,00^{*} PLN

500.7570



ZESTAW ŚCIĄGACZY DO CEWEK ZAPŁONOWYCH Z UCHWYTEM TYPU T DO SILNIKÓW VAG I OPEL

- idealny do szybkiego i pewnego montażu i demontażu cewek zapłonowych ze stopniem wzmacniania mocy
- pozwala uniknąć uszkodzenia cewki i oprawy
- obejmuje prawie całą paletę modeli silników VAG i Opel
- z otworem do zawieszania
- z uchwytem 1-częściowym

7
-część.



315,00^{*} PLN

550.1710



BOOSTER 12 V - MOBILNE URZĄDZENIE WSPOMAGAJĄCE ROZRUCH 700 A

- idealny do silników benzynowych i diesla od samochodów osobowych aż po dostawcze
- wbudowana ochrona elektroniki
- Wyświetlacz kontroli ładowania włączany przyciskiem
- akustyczny sygnał ostrzegawczy przy zmianie biegunów
- 1,6 m kabel



DANE TECHNICZNE:

Baterie:	12 Volt / 22 Ah
Prąd szczytowy :	2200 A
Prąd rozruchowy	700 A

1350,00^{*} PLN

550.1720



BOOSTER 12 V + 24 V - MOBILNE URZĄDZENIE WSPOMAGAJĄCE ROZRUCH 1400 A

- idealny do silników benzynowych i diesla od samochodów osobowych aż po dostawcze
- w pełni izolowane zaciski akumulatora (1000A)
- akustyczny sygnał ostrzegawczy przy zmianie biegunów
- bezprądowe podłączenie kablem do akumulatora pojazdu
- odporna na uderzenia obudowa z gumowaną powierzchnią do instalacji



DANE TECHNICZNE:

Baterie:	2 x 12 Volt / 22 Ah
Prąd szczytowy :	4400 / 2200 A
Prąd rozruchowy	1400 / 700 A

2070,00^{*} PLN

*Ceny nie zawierają podatku VAT.



150.0925

CYFROWE SZCZYPCE PRĄDOWE 600A

- idealny do stosowania dla badań prądu naprzemiennego
- Wyświetlacz LED
- wraz z końcówkami kontrolnymi i termometrem
- W praktycznej torbie do przechowywania

DLA OSÓB ŚWIADOMYCH CENY



ZTORBA

DANE TECHNICZNE:	
Prąd zmienny:	200 A, 600 A
Stale napięcie:	600 V
zmiennie napięcie:	600 V
pomiar rezystancji:	2 Megaomy
Temperatura do dokładnych pomiarów:	23° C ± 5° C
Zasilanie:	Bateria 9V
Temperatura robocza:	-20° do +60° C (30° do 140° F)

113,00^{*} PLN

DRUT DO ZACIĄGANIA KABLI

- nadaje się idealnie do wciągania lub układania kabli lub przewodów
- dzięki zaokrąglonej głowicy metalowej na końcu można bez problemu przesuwac przeciągacz przez rurę
- z uchem do mocowania kabla lub przewodu
- Drut perlonowy



Numer artykułu	Ø mm	PLN
150.0960	3,0	45,00
150.0970	4,0	68,00

od 45,00^{*} PLN

150.0929

CYFROWE SZCZYPCE PRĄDOWE 1000A

- idealny do stosowania dla badań prądu naprzemiennego
- Wyświetlacz LED
- wraz z końcówkami kontrolnymi i termometrem
- W praktycznej torbie do przechowywania

DO PROFESJONALNEGO UŻYTKU

DANE TECHNICZNE:

Prąd zmienny:	400 A, 1000 A
Stale napięcie:	1000 V
zmiennie napięcie:	700 V
pomiar rezystancji:	40, megaomów
Temperatura do dokładnych pomiarów:	-40° C / +750° C
Zasilanie:	3x baterie 1,5V AAA
Temperatura robocza:	5° do +35° C (41° do 95° F)

ZTORBA

360,00^{*} PLN

117.1890

ZESTAW NARZĘDZI Z IZOLACJĄ DO POJAZDÓW HYBRYDOWYCH I ELEKTRYCZNYCH

- izolacja zgodna z IEC 60900
- w szlachetnej aluminiowej skrzynce
- specjalna stal narzędziowa

43
-część.



- | | |
|--------------|-------------------|
| 240 mm | T30 |
| 215 mm | T25 |
| 210 mm | T20 |
| 185 mm | PH1 |
| 165 mm | PH2 |
| 165 mm | PH3 |
| 180 mm | 2,5 mm |
| 10 | 3,0 mm |
| 25 | 3,5 mm |
| 3/8" | 4,0 mm |
| 3/8": 150 mm | 3/8": 6-7-8-9-10- |
| 3/8": 250 mm | 11-12-13-14-16- |
| | 17-18-19-20-22 mm |
| | 3/8": M8 |
| | 3/8": M10 |
| | 3/8": M12 |



2250,00^{*} PLN

*Ceny nie zawierają podatku VAT.



500.8755

UNIWERSALNY ZESTAW TELESKOPOWY DO SPRĘŻYN WĘWĘTRZNYCH

- do demontażu i montażu sprężyn spiralnych na zawieszeniach z wahaczem poprzecznym i przestrzennym
- bezpieczne zakładanie i zdejmowanie bez demontażu osi
- nowy, jeszcze bardziej dopracowany model z przedłużonym zakresem napinania
- zabezpieczenie przeciwprzeciążeniowe dzięki skręconemu elementowi napędowemu
- nadaje się do użytku w pojazdach z bardzo małymi otworami dostępowymi



9
-część.



Ø 90-140 mm

Ø 75-115 mm



DANE TECHNICZNE:

Nacisk sprężyny maks.	1600 kg
Wydajność sprężyny:	95,0 - 220,0 mm
max obciążenie:	1600 kg



1350,00* PLN

500.8800

PNEUMATYCZNY ŚCIĄGACZ DO SPRĘŻYN

- idealna do naprężania kolumn McPhersona
- Sprężone powietrze umożliwia komfortową pracę
- bezpieczny montaż i demontaż amortyzatorów z systemami kolumn McPhersona
- pasuje do 95% wszystkich pojazdów na rynku
- łatwe i bezpieczne na obsłudze



DLA 95% WSZYSTKICH POJAZDÓW

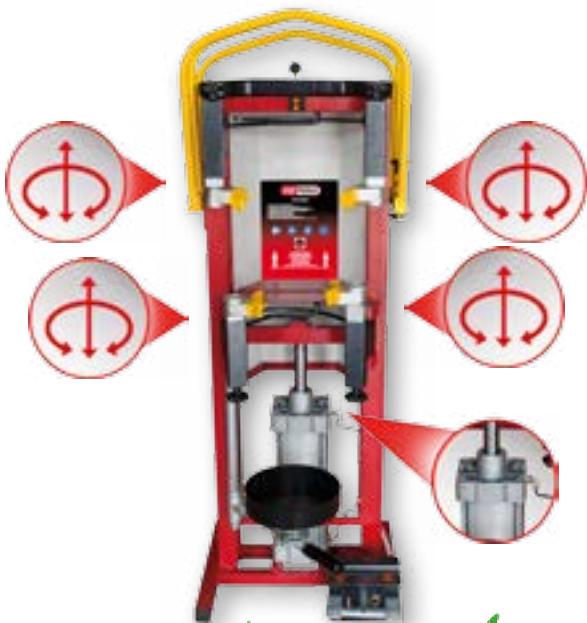

DANE TECHNICZNE:

Max. Ciśnienie robocze:	10 bar
Gwint łączeniowy:	1/4"
Zużycie powietrza:	250 l/min
maksymalna siła nacisku:	1200 kg
Suw sprężania:	450,0 mm

**BARDZO PROSTE,
BEZPIECZNE!
WYGODNE UŻYTKOWANIE**

4500,00* PLN

104.5050

GRZECHOTKOWY OBCINAK DO RUR

- do szybkiego i bezproblemowego cięcia rur z 2 rolkami wsporczymi i mechanizmem grzechotkowym z 3 ostrzami
- bardzo dobre prowadzenie dzięki szerokiej powierzchni gwarantuje kątowe cięcie
- głębokość cięcia maks. 3 mm
- mocny mechanizm grzechotkowy



Ø 28-67 mm

250 mm



540,00* PLN

515.1160

SPECJALNY ZESTAW NASADEK UDAROWYCH DO ŚRUB WIELOŻĘBYNYCH(XZN®), DŁUGIE

- idealne zestawienie zestawów do pojazdów mechanicznych (KFZ)
- wielożębkowy (XZN®)
- nakrętka czworokątna zgodna z DIN 3121 / ISO 1174
- model długi
- dla obsługi maszynowej



7
-część.

M18 x 78 mm M16 x 78 mm M14 x 78 mm



3/4" M18 x 43 mm M16 x 43 mm M14 x 43 mm



1/2" 3/4"

180,00* PLN

*Ceny nie zawierają podatku VAT.



150.9555

ZESTAW DO SPUSZCZANIA OLEJU PRZEKŁADNIOWEGO

- nadaje się idealnie do bezszatkowego opróżniania skrzyń automatycznych
- przy regularnym serwisie oleju w przekładni zostaje do 2,6 litra oleju
- z reduktorem ciśnienia i zaworem odcinającym
- wraz z 3 adapterami specyficznymi dla przekładni
- łatwe użytkowanie i duża oszczędność czasu



5

-część.

900,00*
PLN

150.9425

ZESTAW NARZĘDZI SPECJALNYCH DO AMORTYZATORÓW DO VOLVO

- do napraw w zakresie kolumny McPhersona (amortyzator, łożysko kolumny McPhersona, sprężyny śrubowe itp.)
- do przytrzymywania tłoczyska i równoczesnego luzowania nakrętki mocującej na tłoczysku
- do dokręcania tłoczyska amortyzatora dokładnym momentem obrotowym



1/2"



2

-część.

225,00*
PLN

150.9705

ZESTAW ŚRUB DOCISKOWYCH DO WAŁÓW PRZEGUBOWYCH VAG

- do fachowego ściągania przegubów równoleżniczych z wału napędowego
- idealne przy wymianie mankietów gumowych lub przegubów
- z nakładką sześciokątną 19 mm
- mocny model
- proste utrzymanie



2

-część.



135,00*
PLN

700.2375

PRZYRZĄD DO USTAWIANIA KĄTA UCHYLENIA KÓŁ

- nadaje się idealnie do ustawienia pochylenia koła osi przedniej
- nadaje się do trudno dostępnych połączeń śrubowych
- jednoosobowa obsługa
- bez tego narzędzia jest prawie niemożliwe fachowe i dokładne ustawienia pochylenia koła
- Napęd dwunastokątny zewnętrzny 21 mm



21 mm

Zastosowanie: Mercedes Sprinter, Volkswagen Crafter



126,00*
PLN

1/2"

700.2385

PRZYRZĄD DO USTAWIANIA KĄTA UCHYLENIA KÓŁ DO VAG

- nadaje się idealnie do ustawienia pochylenia koła osi tylnej
- nadaje się do trudno dostępnej śruby nastawczej
- jednoosobowa obsługa
- bez tego narzędzia jest prawie niemożliwe fachowe i dokładne ustawienia pochylenia koła
- Napęd dwunastokątny zewnętrzny 18 mm



18 mm

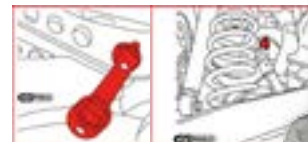

113,00*
PLN

1/2"

160.0095

UNIWERSALNY ZESTAW WSPORNIKÓW SILNIKA

- najwyższa elastyczność dzięki ruchomej i elastycznej konstrukcji
- prosta obsługa i szybki montaż
- haki przesuwane i obracane wzdłużnie
- płyta podporowa z regulacją wysokości z antypoślizgową podstawą



4

-część.



1007 mm



1800,00*
PLN

450.0970

UNIWERSALNY ZESTAW WYPYCHACZY DO PRZEGUBÓW KULOWYCH Z WYMIENNYMI WIDELCAMI

- z wymiennymi widelcami Ø 20 / 22 / 24 / 27 / 30 mm
- do wypychania czopów kulistych przy demontażu przegubów kulowych
- szybka wymiana poszczególnych widelcy naciskowych dzięki systemowi sprężynowemu zatraskowemu
- maksymalna wysokość wypychania: 125,0 mm



7

-część.

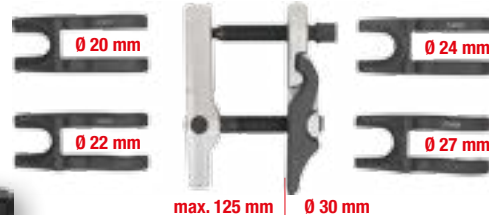

max. 125 mm



1260,00*
PLN

*Ceny nie zawierają podatku VAT.



515.3100

PNEUMATYCZNE URZĄDZENIE MONTAŻOWE DO MANSZET GUMOWYCH

- pasujący dla wszystkich uniwersalnych i oryginalnych opasek
- nadaje się również do pojazdów z napędem na cztery koła i małych samochodów dostawczych
- z 8 wyjątkowo solidnymi ramionami
- dobre dozowanie powietrza sprężonego
- nie ma konieczności zastosowania dodatkowego środka smarnego



DANE TECHNICZNE:

Ciśnienie robocze:	max. 8 bar
min. średnica węża:	3/8" - 10 mm
maks. średnica rozprężania:	25 - 115 mm

450,00*
PLN

700.1495

UNIWERSALNY DRAŻEK DO OSI Z ŁAŃCUCHEM

- specjalny dźwign do fachowego i niepowodującego uszkodzeń montażu i demontażu części osi
- dzięki elastycznemu łańcuchowi wahacze o różnej konstrukcji dają się pewnie nacisnąć bez dużego nakładu siły
- niepowodujący uszkodzeń i bezpieczny montaż i demontaż
- nie wymagana druga osoba
- duża oszczędność czasu i sił także przy bardzo mocnym osadzeniu

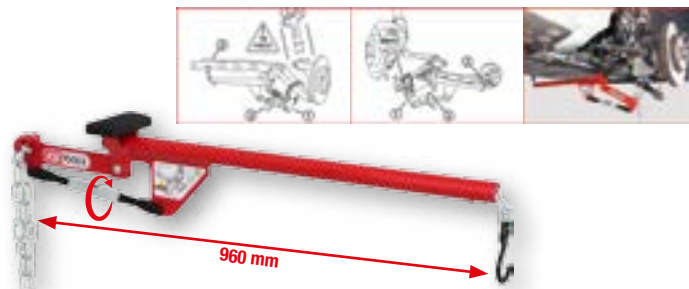

675,00*
PLN

150.9780

ZESTAW NARZĘDZI DO ŁOŻYSK GUMOWO-METALOWYCH DO MERCEDESA



- do montażu i demontażu tulejowych łożysk gumowo-metalowych w stanie zamontowanym i zdemontowanym
- do wymiany łożysk gumowo-metalowych drążków i wahaczy
- do stosowania w połączeniu z mechanicznym wrzecionem
- duża oszczędność czasu

14
-część.



1800,00*
PLN

150.9855

ZESTAW NARZĘDZI DO ŁOŻYSK GUMOWO-METALOWYCH DO BMW, NIK TYLNEJ OSI



- do montażu i demontażu przednich łożysk gumowo-metalowych na wsporniku tylnej osi
- do montażu w stanie zamontowanym
- do montażu i demontażu bez powodowania uszkodzeń
- duża oszczędność czasu

8
-część.

Obszary użycia: Łożyskowe pouzdro na zadni nápravě BMW F01, F02, F04, F06, F07, F10, F13, F18



540,00*
PLN

150.9865

ZESTAW NARZĘDZI DO ŁOŻYSK GUMOWO-METALOWYCH DO BMW, WSPORNIK TYLNEJ OSI



- do montażu i demontażu przednich łożysk gumowo-metalowych na wsporniku tylnej osi
- do montażu w stanie zamontowanym
- do montażu i demontażu bez powodowania uszkodzeń
- duża oszczędność czasu

7
-część.

Obszary użycia: Łożyskowe pouzdro na zadni nápravě BMW F01, F02, F04, F06, F07, F10, F13, F18



675,00*
PLN

JEDNOSTKA HYDRAULICZNA, Z POMPĄ HYDRAULICZNĄ I MANOMETREM

- do montażu i demontażu łożysk gumowych, sworzní czopów osi, tulei dyszla przyczepy, łożysk koła
- wraz z pompą hydrauliczną i manometrem
- nadaje zarówno do zastosowań dociskowych jak i naprężeniowych
- z magnetycznym adapterem centrującym
- z korpusem udarowym do wkręcania

15
-część.



16T

440.0575 4500,00*
PLN



22T

440.0580 4950,00*
PLN

*Ceny nie zawierają podatku VAT.



440.0700

**UCHWYT Z PAŁAKIEM
WCISKANYM Z PRZEGUBEM**

- nadaje się idealnie jako uchwyt lub z podnośnikiem przekładni do pałaków C
- prosta obsługa i szybki montaż umożliwiając justowanie i mocowanie bezpośrednio w pojeździe
- odpowiedni do tulei cylindrycznych Ø 25 i 30 mm
- nadaje się idealnie do pałaka 440.0190



900,00* PLN

440.0190

RAMA DOCISKOWA

- Kuta rama dociskowa do wymieniaania przegubów oraz przegubów kulkowych stabilizatora
- Nośność, maksymalnie 16 t
- doskonale do stosowania z cylindrem hydraulicznym
- łatwa i bezpieczna obsługa



zalecane cylindry hydrauliczne: 8,5 t (440.0020), 14 t (440.0015), 16 t (440.0005), 22 t (440.0010)



675,00* PLN

440.0230

**ZESTAW PRZEGUBU ZAWIESZENIA
MERCEDES**

- doskonale do montażu i demontażu przegubów zawieszenia razem z ramą dociskową 440.0190
- łatwa i bezpieczna obsługa
- mocny model
- specjalna stal narzędziowa



4
-część.

Zastosowanie: Mercedes klasa E typ 211 / 219, klasa S typ 220, klasa SL typ 230



315,00* PLN

440.0650

UNIwersalny ZESTAW NARZĘDZI DO MONTAŻU I DEMONTAŻU WKRĘCANEGO KOMPAKTOWEGO ŁOŻYSKA KOŁA

- do montażu i demontażu przykręconych kompaktowych jednostek łożysk kół z 3 lub 4 bolcami na przedniej i tylnej osi
- maks. obciążenie 22 t
- dwustronne uchwyty gwarantują proste i szybkie justowanie czopów osi
- możliwość regulacji pozwala na zastosowanie wszystkich dotychczas dostępnych łożysk kół

zalecane cylindry hydrauliczne 16 t (440.0005) i 22 t (440.0010)



33
-część.



**DO WSZYSTKICH SKRĘCANYCH
I KOMPAKTOWYCH ZESPOŁÓW
ŁOŻYSK DO KÓŁ**



4500,00* PLN

440.9997

UNIwersalny ZESTAW NARZĘDZI WYCISKAJĄCYCH DO OSI

- do montażu i demontażu łożysk, tulei i przegubów zawieszenia
- Adapter i pierścienie adaptera umożliwiają użycie z uniwersalnym statywem ściskającym
- 22 tuleje ściskowe ze średnicą wewnętrzną i zewnętrzną między 34,0 mm a 90,0 mm
- doskonale nadaje się do stosowania w połączeniu z prasą warsztatową lub cylindrem hydraulicznym

**DO DOSKONAŁEJ
PRACY Z CIŚNIENIEM**



38
-część.



- 22 x Ø1: 34 - 80 mm
Ø2: 44 - 90 mm
- 1 x M10x1,5
- 1 x M12x2,0
- 1 x M14x2,0
- 1 x M16x2,5
- 4 x

3375,00* PLN

*Ceny nie zawierają podatku VAT.



140.2530

ZESTAW DO NAPRAWY ŚLADÓW PO UDERZENIU KAMIENIA

- nadaje się idealnie do naprawy miejsc uderzeń kamieni na przedniej szybie
- minimalizuje występowanie pęknięć
- nie jest potrzebna lampa UV
- nadaje się do wielu napraw
- wraz z żywicą syntetyczną i paskami utwardzającymi



15
-część.

**UTRZYMANIE
PERSPEKTYWY**



90,00⁰⁰ PLN

500.8100

UNIWERSALNY WIELOFUNKCYJNY WÓZEK TELESKOPOWY

- idealny dla prac przy karoserii, lakierowania lub pracach przy szybach przednich
- uniwersalne zastosowanie, dzięki regulacji wysokości i szerokości
- po zakończeniu pracy możliwość złożenia
- nakładki z odpornej na ześlizgiwanie się powłoki gumowej w celu zapobiegania zadrapaniom
- udźwignięcie do 100 kg



**USTAWIENIE WYSOKOŚCI
I SZEROKOŚCI**

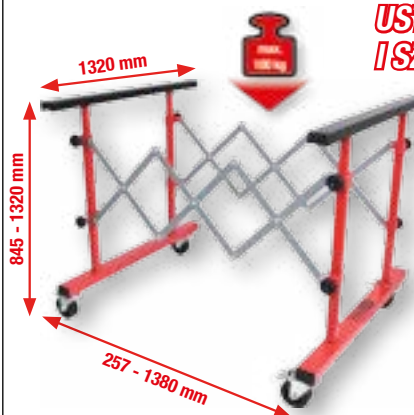

675,00⁰⁰ PLN

150.2237

WRZECIONO PNEUMATYCZNE DLA ZŁĄCZKI TŁOKA HAMULCOWEGO

- dzięki zoptymalizowanej płytce dociskowej nadaje się do wąskich przestrzeni
- doskonale nadaje się do nie powodującego uszkodzeń przesuwania tłoka hamulca tarczowego
- Użytkownik wyznacza kierunek obrotu przy pomocy elementu kątownego na końcu wrzeciona
- wygodna i szybka praca dzięki zastosowaniu wrzeciona pneumatycznego
- potrzebny przy robotach konserwacyjnych oraz przy wymianie klocków hamulcowych, aby wcisnąć tłok hamulca w zacisk hamulca



**JEST NIEZBĘDNY DO
WSZYSTKICH PRAC
SERWISOWYCH
PRZY HAMULCACH**



315,00⁰⁰ PLN

150.2295

ZESTAW ADAPTERÓW DO TŁOKU HAMULCA

- z jedynymi w swoim rodzaju ustawnymi 2-zawleczkowymi i 3-zawleczkowymi uniwersalnymi adapterami do tłoka hamulca 3/8", z magnesem
- doskonale nadaje się do nie powodującego uszkodzeń przesuwania tłoka hamulca tarczowego
- zapobiega uszkodzeniu kołnierzy, tłoków i otworów tłoka w zacisku hamulca
- potrzebny przy robotach konserwacyjnych oraz przy wymianie klocków hamulcowych, aby wcisnąć tłok hamulca w zacisk hamulca
- narzędzie zerowania współpracujące z konwencjonalnymi tłokami hamulca



3
-część.

**MAKSYMALNIE ELASTYCZNA
PRACA DZIĘKI UNIWERSALNYM
ADAPTEROM Z 2 I 3-PINAMI**



**PASUJE DO PRAWIE
WSZYSTKICH POJAZDÓW**

180,00⁰⁰ PLN

150.2235

UNIWERSALNY ZESTAW HAKÓW, SZTYWNY

- uniwersalne zastosowanie
- sztywny kształt, dzięki temu bardzo stabilny
- dzięki tym hakom zapobiega się temu, że ciężar zacisków hamulca uszkodzi przewód hamulcowy
- zauważalny natychmiast optycznie jasny kolor sygnalizacyjny zapobiega zapomnieniu przy pojeździe
- powierzchnia izolowana przeciw zanurzeniu



2
-część.

ZAWIEŚ NA HAKU!



45,00⁰⁰ PLN

122.1215

FLAREFIXECO UNIWERSALNY ZESTAW NARZĘDZI DO ZARABIANIA PRZEWODÓW HAMULCOWYCH 4,75 MM

- lekki i poręczny
- umożliwia zastosowanie bezpośrednio na pojeździe
- bez uszkodzenia powłoczonych przewodów
- do uniwersalnego stosowania w warsztatach samochodowych (KFZ)
- do cienkościennych przewodów stalowych, aluminiowych i miedzianych



4
-część.



Ø 4,75 mm

FLAREFIXeco



**UŻYĆ
BEZPOŚREDNIO NA
POJEJŹDZIE**

225,00⁰⁰ PLN

*Ceny nie zawierają podatku VAT.



122.1290

FLAREFIX 1 UNIWERSALNY ZESTAW URZĄDZEŃ DO ZARABIANIA PRZEWODÓW HAMULCOWYCH Z WRZECIEM HYDRAULICZNYM

- lekki i poręczny
- umożliwi zastosowanie bezpośrednio na pojeździe
- bez uszkodzenia powłoczonych przewodów
- do cienkościennych przewodów stalowych, aluminiowych i miedzianych
- szybkie i precyzyjne wyniki pracy dzięki prostoliniowemu ruchowi wywijania



WSZYSTKO DO PRZEWODU HAMULCOWEGO



16 -część.

675,00* PLN

150.9675

UNIWERSALNY ZESTAW DO NAPEŁNIANIA SKRZYŃ BIEGÓW OLEJEM PRZEKŁADNIOWYM; ZAWIERA 15-SZT. ADAPTERÓW

- idealny do napełniania przekładni skrzyń biegów, skrzyń rozdzielczych i dyferencjałów pojazdów różnych producentów z wlewem oleju
- wielu przekładni skrzyń biegów nie da się napełnić olejem bez pomocy tego urządzenia
- optymalny do użytku w wąskich przestrzeniach lub ciężko dostępnych miejscach
- dla trudnodostępnych miejsc

- FORD 1/8" - 27 NPT
 UNIVERSAL
 VAG
 VAG + PORSCHE
 VAG, BMW + MINI M10 X 1,0
 MERCEDES 722.9, M12 X 1,5
 VAG DSG M24 X 1,5
 VAG CVT M22 X 1,5
 ŠKODA M18 X 1,5
 VAG + ŠKODA M30 X 1,5
 UNIVERSAL, 300 MM
 VOLVO 5/16" - 24 UNF
 TOYOTA + LEXUS M18 X 1,5
 NISSAN + INFINITY M8 X 1,0
 ATF-VW PASSAT + TIGUAN

DLA OSÓB ŚWIADOMYCH CENY



16 -część.

585,00* PLN

150.9275

UNIWERSALNY ZESTAW DO NAPEŁNIANIA SKRZYŃ BIEGÓW OLEJEM PRZEKŁADNIOWYM; ZAWIERA 20-SZT. ADAPTERÓW

- idealny do napełniania przekładni skrzyń biegów, skrzyń rozdzielczych i dyferencjałów pojazdów różnych producentów z wlewem oleju
- wielu przekładni skrzyń biegów nie da się napełnić olejem bez pomocy tego urządzenia
- optymalny do użytku w wąskich przestrzeniach lub ciężko dostępnych miejscach
- dla trudnodostępnych miejsc

DO PROFESJONALNEGO UŻYTKU Z 20 ADAPTERAMI



- Ford 1/8" - 27 NPT
 Universal
 VAG
 VAG + Porsche
 VAG, BMW + Mini M10 x 1,0
 Mercedes 722.9, M12 x 1,5
 VAG DSG M24 x 1,5
 VAG CVT M22 x 1,5
 Škoda M18 x 1,5
 VAG + Škoda M30 x 1,5
 Universal, 300 mm
 Volvo 5/16" - 24 UNF
 Toyota + Lexus M18 x 1,5
 Nissan + Infinity M8 x 1,0
 ATF-VW Passat + Tiguan

- Nissan Juke M12x1,25
 Mini Cooper M14x1,5
 Nissan M10x1,5
 GM M12x1,75
 Mercedes 725-9G



21 -część.

900,00* PLN

*Ceny nie zawierają podatku VAT.



150.9357

WANNA OCIEKOWA 8 LITRÓW

- z trzema uchwytami do noszenia
- bezpieczne i czyste wylewanie przez obejmującą cały obwód krawędź przelewową i kurek
- idealnie nadaje się do przechwytywania różnych płynów
- odpowiedni do oleju, chemikaliów, benzyny, kwasów i środków zabezpieczających przez zamarzaniem
- nadaje się też do czyszczenia części



113,00*
PLN

150.2805

POMOCNICZY ZESTAW MONTAŻOWY DO KÓŁ

- do łatwego i bezszkodowego montażu kół
- uniwersalne zastosowanie dzięki różnym wielkościom gwintów
- radełkowany dla lepszego chwytu przy wkręcaniu
- ogromne ułatwienie pracy
- specjalna stal narzędziowa



2
-część.



M12 x 1,25 /
M12 x 1,5



M14 x 1,25 /
M14 x 1,5

68,00*
PLN

100.1165

NARZĘDZIE MONTAŻOWE DO CZUJNIKÓW SAMOCHODÓW OSOBOWYCH VDO REDI

- nadaje się idealnie do szybkiego i bezszkodowego zakładania czujników VDO REDI
- możliwość dokładnego pozycjonowania w pojemniku gumowym
- do 4 aktualnych czujników VDO REDI
- tworzywo sztuczne



45,00*
PLN

100.5075

ZESTAW DO CZYSZCZENIA PIAST, Ø 150 MM, Ø WEW. 90 MM

- do optymalnego czyszczenia piast kołowych i tarcz hamulcowych
- idealny do stosowania w samochodach osobowych, transporterach, limuzynach – piasta koła o średnicy do 150 mm
- zoptymalizowany dla najnowszych piast kołowych o zwiększonej średnicy wewnętrznej (Ø 90 mm)
- Brak iskrzenia
- dzięki czystym powierzchniom styku zapobiega zafalšovaniu momentów obrotowych i dokręcających koła



2
-część.

1/2"



225,00*
PLN

150.3164

KLUCZ DO FILTRA PALIWA DO SILNIKÓW FORD TRANSIT

- idealny do luzowania i dociągnięcia pokrywy filtra paliwa
- wymagany do montażu i demontażu pokrywy filtra paliwa przy wymianie wkładu filtra paliwa
- umożliwia zamontowanie zgodnie z momentem obrotowym
- zapobiega uszkodzeniu obudowy filtra paliwa i pierścienia mocującego



Zastosowanie: Ford Transit 2,2 L TDCI



1/2"

81,00*
PLN

515.1243

GUMOWY TALERZ SZLIFIERSKI

- do usuwania naklejonych elementów oraz pozostałości kleju i farby z lakierowanych powierzchni
- Gumowy talerz szlifierski w neutralnym kolorze zapobiega zabrudzeniu powierzchni
- nie nadaje się do zastosowania z pneumatyczną szlifierką prostą



Ø 90 mm



32,00* PLN

NAKŁADKA GUMOWA Z LAMELAMI

- do usuwania naklejonych elementów oraz pozostałości kleju i farby z lakierowanych powierzchni
- Gumowy talerz szlifierski w neutralnym kolorze zapobiega zabrudzeniu powierzchni
- nie nadaje się do zastosowania z pneumatyczną szlifierką prostą

Ø 100 mm



515.1247 68,00* PLN

Ø 90 mm



515.1248 59,00* PLN



Ø 100 mm

515.1249 81,00* PLN

515.1218

TRZPIEŃ MOCUJĄCY DO TALERZY GUMOWYCH ŚCIERNYCH

- z gwintem wewnętrznym M8
- Segment napinający Ø 6 mm
- do mocowania gumek foliowanych na wiertarkach



40 mm

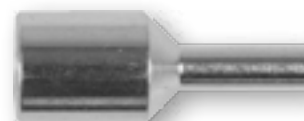

M8

9,00* PLN

515.2001

NASADKA UDAROWA DO ALUFELG DO PORSCHE

- specjalnie do montażu i demontażu kół przy profilach specjalnych Porsche z centralnymi śrubami
- model długi
- fosfatowane
- chrom - molibden



3/4"

405,00* PLN

515.0630

SLIMPOWER ZESTAW NASADEK UDAROWYCH DO FELG ALUMINIOWYCH Z WBUDOWANYM MAGNESEM

- solidne wykonanie
- Specjalnie do montażu ew. demontażu kół
- ze zintegrowanymi magnesami w celu bezpiecznego trzymania śrub i nakrętek kół
- powłoka z tworzywa sztucznego do pracy przy felgach aluminiowych bez powodowania uszkodzeń
- z zastosowaniem tworzywa sztucznego do ochrony powierzchni śrub w kołach



1/2"



17 mm



19 mm



21 mm



6 -częśc.

180,00* PLN

*Ceny nie zawierają podatku VAT.



911.8135



DŹWIGNIA DO OPON RUNFLAT I MONTAŻU

- do nakładania i ściągania opon niskoprofilowych opon typu Runflat
- wymienne i odporne na zużycie zabezpieczenie z tworzywa sztucznego zapobiega zadrapaniom i poślizgowi
- zapobiega uszkodzeniom na oponie
- konstrukcja dopasowana do bezawaryjnego i bezpiecznego montażu
- zaokrąglona końcówka dźwigni dla łatwej obsługi

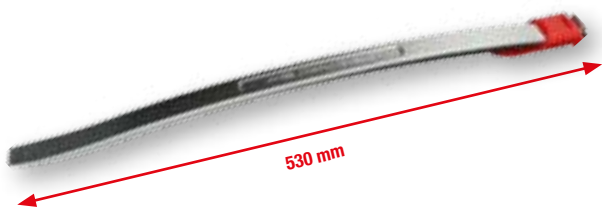

113,00*
PLN

515.1905



URZĄDZENIE POMIAROWE DO KONTROLI CIŚNIENIA POWIĘTRZA W OPONACH

- obsługa jedną ręką
- z ogumowanym manometrem
- manometr ze skalą w barach i psi
- z dźwignią napelniającą i głowicą opuszczającą
- przewód giętki ze zintegrowaną nakładaną smarowniczką momentową

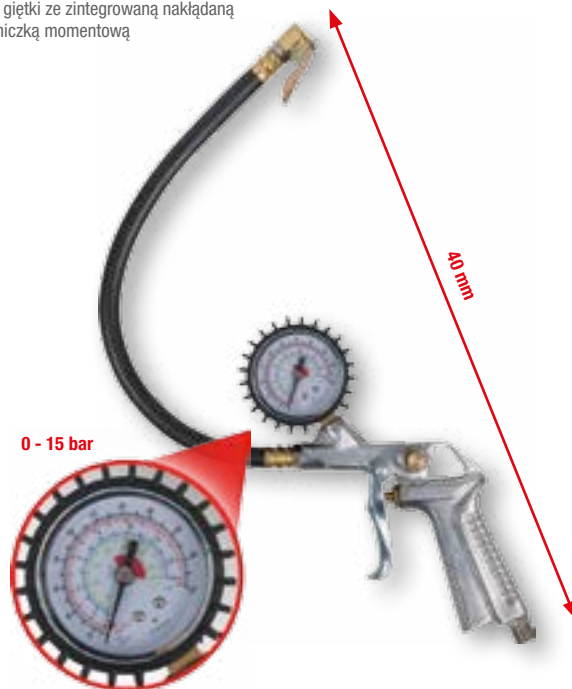

135,00*
PLN

913.1485



ZESTAW DO NAWIERCANIA ALUFELG

- do szybkiego i bezproblemowego nawiercania i luzowania blokad do felg
- nadaje się idealnie do blokad felg z obrotową tuleją zewnętrzną
- zapobiega większym uszkodzeniom alufelg
- wraz z tulejami centrującymi, wiertłami i ekstraktorami
- z wbijakiem pomocniczym i narzędziem do usuwania ekstraktora



RÓWNIŻ DO ZAMKÓW FELG Z OBROTOWĄ OBUDOWĄ ZEWNĘTRZNĄ

14
-CZĘŚĆ.



900,00*
PLN

*Ceny nie zawierają podatku VAT.



150.1335

ZESTAW ŚRUB NA KOŁA DO NAPRAWY GWINTU

- do skrawania i czyszczenia uszkodzonych gwintów zewnętrznych
- idealne dopasowanie do śrub mocujących koła
- szczególnie polecana do trudnodostępnych miejsc
- zewnętrzna końcówka sześciokątna 24 mm



4
-część.



M 12x1,25
M 12x1,5
M 14x1,5

158,00*
PLN

150.1355

ZESTAW NAKRĘTEK NA KOŁA DO NAPRAWY GWINTU

- do skrawania i czyszczenia uszkodzonych gwintów wewnętrznych
- idealnie pasuje do nakrętek na koła i do gwintu piasty koła
- szczególnie polecana do trudnodostępnych miejsc
- zewnętrzna końcówka sześciokątna 12 mm



3
-część.

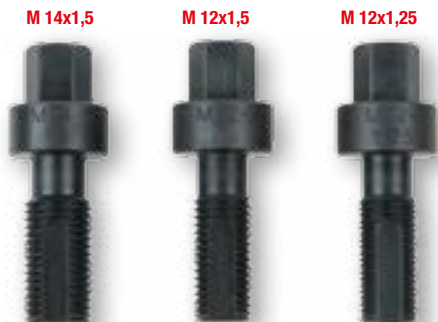

NAPĘD Z GNIAZDEM
SZEŚCIOKĄTNYM 12 MM

113,00*
PLN

100.4060

CYFROWY GŁĘBOKOŚCIOMIERZ CIŚNIENIA W OPONACH I PROFILU OPONY 0,35 - 6,80 BAR

- dokładny i powtarzalny pomiar na wyświetlaczu LCD
- do pomiarów głębokościowych
- do pomiarów ciśnienia w oponach
- pomiar z sygnałem dźwiękowym
- zakres pomiaru ciśnienia przelączalna pomiędzy jednostkami bar, kpa oraz PSI



0 - 15 mm



45,00*
PLN

150.9205

ZESTAW MIAREK

- Zestawienie praktycznych wielkości miarek
- odporny na pęknięcie
- odporny na działanie oleju, benzyny i kwasów
- z uchem i wylewem
- PE (polietylen)



3
-część.

skala: L / ml, Cups, Oz, Quart



TRZY ROZMIARY
W JEDNEJ CENIE

36,00*
PLN

150.9240

ZESTAW LEJKÓW

- Zestawienie praktycznych wielkości lejeków
- odporny na pęknięcie
- odporny na działanie oleju, benzyny i kwasów
- Nakładka na uchwyt dla zwiększenia wygody używania
- HDPE (polietylen wysokociśnieniowy)



5
-część.

Ø 150 mm
Ø 115 mm
Ø 95 mm
Ø 75 mm
Ø 50 mm



45,00*
PLN

MIARKA Z ELASTYCZNYM WYLOTEM

- wszechstronne możliwości zastosowania
- elastyczny, lejkowaty wylew umożliwia czyste opróżnianie
- odpowiedni do oleju, chemikaliów, benzyny, kwasów, środków zabezpieczających przez zamarzaniem i płynów nie zawierających kwasów
- odporny na pęknięcie
- ze wskaźnikiem skali



NADAJE SIĘ DO OLEJU,
BENZYNY, CHEMIKALIÓW ITP.



1 L
150.9234 45,00*
PLN

2 L
150.9235 59,00*
PLN

MIARKA Z ELASTYCZNYM WYLOTEM

- wszechstronne możliwości zastosowania
- elastyczny, lejkowaty wylew umożliwia czyste opróżnianie
- odpowiedni do oleju, chemikaliów, benzyny, kwasów, środków zabezpieczających przez zamarzaniem i płynów nie zawierających kwasów
- odporny na pęknięcie
- ze wskaźnikiem skali



ZE WSKAŹNIKIEM SKALI



3 L
150.9001 68,00*
PLN

5 L
150.9002 81,00*
PLN

*Ceny nie zawierają podatku VAT.





**Z OPROGRAMOWANIEM
NA PC**



**BEZPOŚREDNIA TRANSMISJA
OBRAZU I MOŻLIWOŚĆ
ZAPISANIA W PAMIĘCI**



**WODOSZCZELNA
SONDA**



6 przyciemnianych diod Mini-LED

~1120 MM

150 - 1150 mm

60°

w tym haczyk, magnes i lustro

Wygodne połączenie ze Smartphonem przez Wi-Fi

HD

iOS
Android
Tablet

PC
Laptop

USB 2.0

Wi-Fi

IP67

Zestaw Wi-Fi videoskop z przednią kamerą

NUMER ARTYKUŁU	550.7510	550.7540	550.7520
Czas pracy:	ok. 60 min	ok. 60 min	ok. 60 min
Migawka kamery:	1600 x 1200 (YUV), 1280 x 720 (Zdjęcia) = 2,0 Mega Pixel	1600 x 1200 (YUV), 1280 x 720 (Zdjęcia) = 2,0 Mega Pixel	1600 x 1200 (YUV), 1280 x 720 (Zdjęcia) = 2,0 Mega Pixel
Wersja akumulatorowa:	Litowo - jonowa	Litowo - jonowa	Litowo - jonowa
Ø Głowicy:	5,5 mm	6,0 mm	3,9 mm
Kąt kamery:	60°	0 + 90°	0°
w tym haczyk, magnes i lustro	✓	X	✓

8 -częśc.
Ø 5,5 MM
550.7510 **450,00*** PLN

5 -częśc.
Ø 6,0 MM
550.7540 **585,00*** PLN

8 -częśc.
Ø 3,9 MM
550.7520 **675,00*** PLN

Twój partner



KS Tools Werkzeuge - Maschinen GmbH

Seligenstädter Grund 10 - 12
D-63150 Heusenstamm

NIEMCY

Tel.: +49(0) 61 04 49 74-0
Fax: +49(0) 61 04 49 74-11
e-mail: kstools@kstools.de
www.kstools.com



LI18-07PL_PLN

** Akcja promocyjna trwa do wyczerpania zapasów!
Ceny nie zawierają podatku VAT. Od momentu wejścia w życie powyższej ulotki promocyjnej wszelkie dotychczas obowiązujące ceny promocyjne tracą swoją ważność. Sprzedaż tylko poprzez specjalistyczne punkty handlowe. Zastrzegamy sobie prawo do błędów w druku, pomyłek i zmian technicznych w trakcie trwania promocji. Ceny ważne do 31.03.2019 roku.