



Chicago Pneumatic

PROFESJONALNE NARZĘDZIA PNEUMATYCZNE

**CP STARS
2016-2**

#CPsizeMatters

Specjalna oferta cenowa ważna od
01.08.2016 - 23.12.2016
lub do wyczerpania zapasów.

**Vehicle
Service**Tools

People. Passion. Performance.

CP7748 KLUCZ UDAROWY 1/2" - 1250 Nm

- 72-779 1250
- 3/8" 2,34
- 6,3 93/104
- 2,1 8200
- 1/2" 12



865,- PLN
netto
8941077480

AKCESORIA:

NASADKI UDAROWE DŁUGIE SS413DTW
Zestaw zawiera:
17, 19, 21 mm



105,- PLN
netto
8940166760

WTYK NARZĘDZIOWY



14,- PLN
netto
6158105940



CP7748TL KLUCZ UDAROWY 1/2" - 1250 Nm

- 90/96 1250
- 3/8" 1,5
- 6,3 86
- 2,0 8200
- 1/2" 2,2

OPTIMALNA KONTROLA:
Dwustopniowy spust.

WYTRZYMAŁOŚĆ
Pokrywa tylna ze stopu aluminium.

OGRANICZONA MOC DOKRĘCANIA:
90/100 Nm in forward.
Obsługa jedną ręką.
2 pozycje mocy,
1 na dokręcanie,
1 na odkręcanie.

MAŁA WAGA
Korpus - kompozyt.

ELASTYCZNY
360° obrotowy wlot powietrza.



945,- PLN
netto
8941077484

WYTRZYMAŁOŚĆ
Obudowa udaru ze stopu aluminium.

NIEZAWODNY UDAR
Twin hammer.

PIERŚCIEN ZABEZPIEZAJĄCY

DOSKONAŁA KONTROLA
Pulsacyjny spust.

ERGONOMIA & CIEPŁA RĘKOJEŚĆ
Anatomiczna rękojeść pokryta materiałem TPR zapewnia unikalną ergonomię i komfort pracy. Odporność na większość „chemikaliów” używanych w serwisach.

WYCISZONY
Poprawa komfortu pracy.

AKCESORIA:



CP RĘKAWICE

139,- PLN
netto
L: 8940158618
XL: 8940158619

WTYK NARZĘDZIOWY



14,- PLN
netto
6158105940

CP7749 KLUCZ UDAROWY 1/2" - 1300 Nm



LEKKI
budowa silnika kompozyt -
tylko 1.8 kg wagi.

NIEZAWODNY UDAR
Twin hammer.

**ERGONOMIA
& CIEPŁA RĘKOJEŚĆ**
Anatomiczna rękojeść
pokryta materiałem TPR
zapewnia unikalną ergonomię
i komfort pracy.
Odporność na większość
„chemikaliów” używanych
w serwisach.

AKCESORIA:

WTYK
NARZĘDZIOWY



14,- PLN
netto
6158105940

171 mm



999,- PLN
netto
8941077491

WYTRZYMAŁOŚĆ
Obudowa udaru ze stopu
aluminium.

**PIERŚCIEN
ZABEZPIECZAJĄCY**

ŁATWOŚĆ OBSŁUGI:
Side-to-Side.

**OPTIMALNA
KONTROLA:**
Bi-material 2 - stopniowy
spust „soft grip”.

ŁATWOŚĆ OBSŁUGI:
NOWY przełącznik mocy,
umieszczony za spustem,
obsługa jedną ręką.
-> 2 stopnie przy odkręcaniu
-> 2 stopnie przy dokręcaniu.

WYCISZONY
Poprawa komfortu pracy.

ELASTYCZNY
360° obrotowy wlot powietrza.

CP7736 KLUCZ UDAROWY 1/2" - 900 Nm

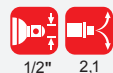

**NAJWYŻSZA
TRWAŁOŚĆ**
Udar typu Twin Hammer.
Silnik wykonano ze stali.

**MOC POD
KONTROLĄ**
3 pozycje mocy przy
dokręcaniu, jedna przy
odkręcaniu.

NASTĘPCA MODELU CP7733



599,- PLN
netto
8941077360

**WYTRZYMAŁOŚĆ
& TRWAŁOŚĆ**
Obudowa z wysokiej
jakości aluminium.

BEZPIECZEŃSTWO
Pierścień
zabezpieczający
nasadkę.

KONTROLA
Precyzyjny spust.

KOMFORT
Doskonała ergonomia
i wyważenie.

AKCESORIA:

UCHWYT
MAGNETYCZNY



89,- PLN
netto
8940166664

WTYK
NARZĘDZIOWY





14,- PLN
netto
6158105940



CP7732C MINI KLUCZ UDAROWY 1/2" - 625 Nm, NOWA GENERACJA

NOWOŚĆ

-  70-387 625
-  3/8" 10,8
-  6,3 95/106
-  1 9410
-  1/2" 2,6

KLUCZ DO ZASTOSOWAŃ W MECHANICE OGÓLNEJ

108 mm

WYTRZYMAŁY I LEKKI
Kompozytowa obudowa.
Waga jedynie 1 kg.

MECHANIZM UDARU TYPU „JUMBO”
Zapewnia przedłużoną żywotność.

KOMFORTOWY PRZEŁĄCZNIK
Dla prawo i lewo ręcznych.

KOMPAKTOWY I MOCNY
Jedynie 108 mm długości.
Max. moment odkręcania 625 Nm.



789,- PLN
netto
8941077321







AKCESORIA:

WTYK
NARZĘDZIOWY



14,- PLN
netto
6158105940

CP734H KLUCZ UDAROWY 1/2" - 576 Nm

-  34-420 576
-  3/8" 3,4
-  6,3 93
-  2,3 8400
-  1/2" 1,77



599,- PLN
netto
T024351



MADE IN JAPAN

AKCESORIA:

NASADKI UDAROWE
SS4114 1/2"
ZESTAW ZAWIERA:
10,11,12,13,14,15,16,17,
18,19,21,22,26,27 mm



169,- PLN
netto
8940164458

WTYK
NARZĘDZIOWY



14,- PLN
netto
6158105940

CP7630 KLUCZ UDAROWY 3/4" - 1500 Nm



200-1300 1500



1/2" 2,5



6,3 91,1



4,8 5000



3/4" 3,2

DOSKONAŁA KONTROLA
4 pozycje mocy, po dwie na dokręcanie i odkręcanie.

AKCESORIA:

WTYK
NARZĘDZIOWY



14,- PLN
netto
6158105950



1599,- PLN
netto
8941076300

MOCOWANIE NASADKI
Otwór blokujący plus pierścien zabezpieczający.

NIEZAWODNY UDAR
Twin hammer.

PEŁNA KONTROLA
Pulsacyjny spust.

KOMFORT
Ergonomiczny uchwyt.

ELASTYCZNY
360° obrotowy wlot powietrza.

CP7763 KLUCZ UDAROWY 3/4" - 1627 Nm



136-1288 1627



3/8" 10,4



6,3 96/107



5,3 6300



3/4" 3,5

AKCESORIA:

WTYK
NARZĘDZIOWY



14,- PLN
netto
6158105950



1899,- PLN
netto
8941077630

NASADKI UDAROWE
SS618 3/4"
ZESTAW ZAWIERA:
26, 27, 29, 30, 32, 35, 36, 38 mm



379,- PLN
netto
8940164472

CP7769, CP7779 KLUCZ UDAROWY 3/4" - 1950 Nm, 1" - 1950 Nm

CP7769

CP7779



400-1464 1950



400-1464 1950



3/8" 12,6



3/8" 12,6



6,3 97/108



6,3 97/108



3,4 7000



3,4 7000



3/4" 3,7



1" 3,7

AKCESORIA:

WTYK
NARZĘDZIOWY



14,- PLN
netto
6158105950



2099,- PLN
netto
CP7769: 8941077690

2199,- PLN
netto
CP7779: 8941077790

NASADKI UDAROWE
SS814D 1"
ZESTAW ZAWIERA:
27, 32, 33, 36 mm



459,- PLN
netto
8940166016

CP7782-6, CP7782 KLUCZ UDAROWY 1" - 2900 Nm

- 600-2500 2900
- 1/2" 5160
- 6,5 - CP7782
- 7,8 - CP7782-6
- 6,3 100/111
- 10,1 - CP7782
- 11,6 - CP7782-6
- 1" 4,8

2600,- PLN
netto
8941077826

2550,- PLN
netto
8941077820



AKCESORIA:

NASADKI UDAROWE SS814D 1"
Zestaw zawiera:
27, 32, 33, 36 mm



459,- PLN
netto
8940166016

WTYK
NARZĘDZIOWY



14,- PLN
netto
6158105960

CP5000 KLUCZ UDAROWY 1" - 3390 Nm

- 240-2800 3390
- 1/2" 8,5
- 6,3 103/114
- 13,8 3700
- 1" 5,6

5799,- PLN
netto
T024585

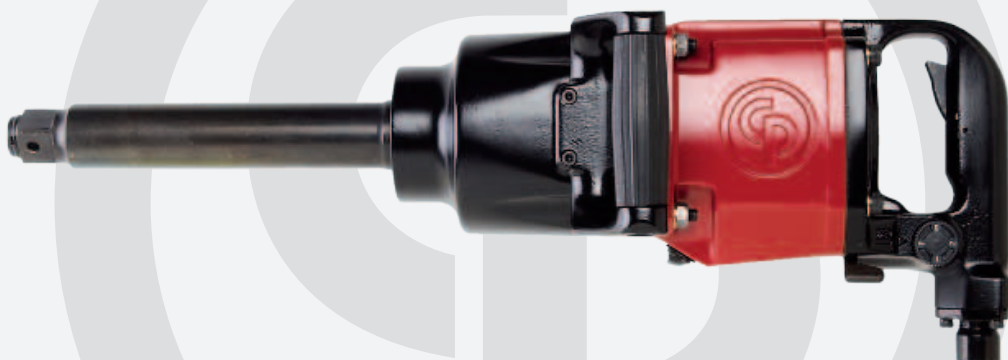

AKCESORIA:

CP RĘKAWICE



139,- PLN
netto
NR KAT L: 8940158618
NR KAT XL: 8940158619

WTYK
NARZĘDZIOWY



14,- PLN
netto
6158105960

KLUCZ UDAROWY PROSTY
CP7711 - 1/4" / CP7721 - 3/8" - 110 Nm

- 9-80 110
- 1/4" 1
- 6,3 92
- 0,53 15000
- 0,57
- 1/4" - dla CP7711
- 3/8" - dla CP7721

140 mm



NOWOŚĆ

755,- PLN
netto
CP7711 - 8941077110
CP7721 - 8941077210

AKCESORIA:

WTYK
NARZĘDZIOWY



14,- PLN
netto
6158105940



KLUCZ KĄTOWY UDAROWY
CP7727 - 3/8" 250 Nm / CP7737 - 1/2" - 300 Nm

NOWOŚĆ

- CP7727
- 26-192 250
 - 3/8" 1,89
 - 3/8" 1,3
 - 6,3 93
 - 1,12 9000



1115,- PLN
netto
CP7727 - 8941077270
CP7737 - 8941077370



AKCESORIA:

WTYK NARZĘDZIOWY
14,- PLN
netto
6158105940

KLUCZ KĄTOWY ZAPADKOWY
CP7829 - 3/8" / CP7829H - 1/2" - 95 Nm

NOWOŚĆ

- 15-74 95
- 3/8" - dla CP7829
- 1/2" - dla CP7829H
- 6,3 85
- 3/8" 2,5
- 225 1,24



750,- PLN
netto
CP7829 - 8941078293
CP7829H - 8941078294

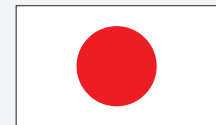

MADE IN JAPAN

AKCESORIA:

WTYK NARZĘDZIOWY
14,- PLN
netto
6158105940

KLUCZ KĄTOWY ZAPADKOWY
CP886 - 3/8" / CP886H - 1/2" - 68 Nm

- 13-68 68
- 3/8" - dla CP886
- 1/2" - dla CP886H
- 6,3 98/109
- 1/4" 3,7
- 2 1,19
- 160



325,- PLN
netto
CP886 - T024240

350,- PLN
netto
CP886H - T024391

AKCESORIA:
NASADKI UDAROWE SS4114 1/2"
Zestaw zawiera:
10, 11, 12, 13, 14, 15,
16, 17, 18, 19, 21, 22,
26, 27 mm



169,- PLN
netto
8940164458

WTYK NARZĘDZIOWY

14,- PLN
netto
6158105940

CP9426 KLUCZ KĄTOWY ZAPADKOWY 1/4" - 35 Nm

- 7-35 35
- 1/4" 270
- 6,3 82/93
- 1/4" 1,5
- 1,4 0,49



559,- PLN
netto
6151919426

AKCESORIA:

WTYK NARZĘDZIOWY
14,- PLN
netto
6158105940

CP OPTYMALNA INSTALACJA W SERWISIE

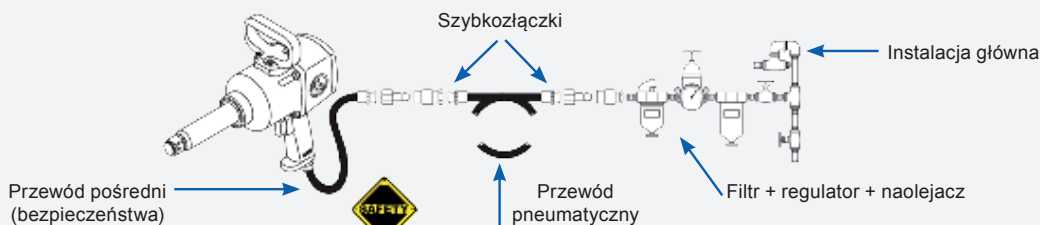

VIDEO

CP7225CVE/ CP7255CVE SZLIFIERKA ROT. - OSCYL.

1/4" <2,5

6,3 81/92

0,83 3,8

12000 150

2,5 - CP7225CVE

5 - CP7255CVE



735,- PLN

netto

CP7225CVE - 8941272253
CP7255CVE - 8941272553

AKCESORIA:

WTYK
NARZĘDZIOWY

14,- PLN

netto

6158105940

CP3514 SZLIFIERKA ROTACYJNO - OSCYLACYJNA

1/4" 3

6,3 81/92

0,79 3,8

12000 5

125



755,- PLN

netto

6151933514

AKCESORIA:

WTYK
NARZĘDZIOWY

14,- PLN

netto

6158105940

CP7268 SZLIFIERKA LINIAŁOWA

1/4" 4

6,3 70X445

2,75 5000



755,- PLN

netto

8941072680

AKCESORIA:

WTYK
NARZĘDZIOWY

14,- PLN

netto

6158105940

CP7202D MINI SZLIFIERKA, ZESTAW

1/4" 3,1

6,3 84/95

0,68 4,95

15000 75



585,- PLN

netto

8941172021

AKCESORIA:

WTYK
NARZĘDZIOWY

14,- PLN

netto

6158105940

CP7200S MINI SZLIFIERKA ROT. - OSCYLACYJNA, ZESTAW

1/4" 5,9

6,3 86/97

0,68 4,8

15000 50

75



625,- PLN

netto

8941172001

AKCESORIA:

WTYK
NARZĘDZIOWY

14,- PLN

netto

6158105940

CP7201P MINI POLERKA, ZESTAW

1/4" 2,5

6,3 88/99

1,9 4,3

2500 75



599,- PLN

netto

8941172014

AKCESORIA:

WTYK
NARZĘDZIOWY

14,- PLN

netto

6158105940

CP7300R WIERTARKA DWUKIER.

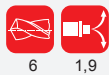
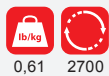
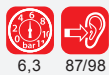
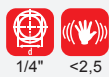

200 W

579,- PLN
netto

CP7300R - 8941073001

659,- PLN
netto

CP7300RQC - 8941073002

AKCESORIA:

14,- PLN
netto
6158105940
WTYK
NARZĘDZIOWY

CP879 WIERTARKA KĄTOWA

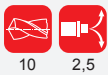
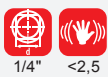

200 W



450,- PLN
netto

T023999

AKCESORIA:

14,- PLN
netto
6158105940
WTYK
NARZĘDZIOWY

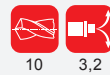
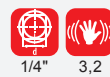
CP887 WIERTARKA PROSTA



375 W



299,- PLN
netto

T025376

AKCESORIA:

14,- PLN
netto
6158105940
WTYK
NARZĘDZIOWY

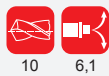
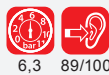
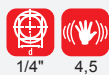
CP871 SZLIFIERKA SZYBKOOBR.

315,- PLN
netto

T025372



AKCESORIA:

14,- PLN
netto
6158105940
WTYK
NARZĘDZIOWY

CP873 SZLIFIERKA NISKOBR.

370 W
2800
obr./min

349,- PLN
netto

T025374

AKCESORIA:

14,- PLN
netto
6158105940
WTYK
NARZĘDZIOWY

CP7901 PILARKA, ZESTAW

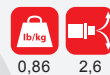
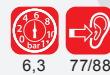
799,- PLN
netto

8941079010



AKCESORIA:

14,- PLN
netto
6158105940
WTYK
NARZĘDZIOWY

CP9885 WYCISKACZ DO MAS

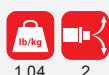
189,- PLN
netto

6151979885



AKCESORIA:

14,- PLN
netto
6158105940
WTYK
NARZĘDZIOWY

CP9882 NITOWNICA

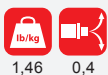
499,- PLN
netto

8941098820



AKCESORIA:

14,- PLN
netto
6158105940
WTYK
NARZĘDZIOWY

CP874 PRZECINARKA TARCZOWA



370 W



279,- PLN
netto

T025375

AKCESORIA:

14,- PLN
netto
6158105940
WTYK
NARZĘDZIOWY

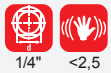
CP872 SZLIFIERKA SZYBKOOBR.



259,- PLN
netto
T025373

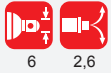

300 W



AKCESORIA:

14,- PLN
netto
6158105940

WTYK
NARZĘDZIOWY

CP9105Q-B SZLIFIERKA SZYBKOOBR.

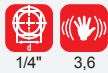

349,- PLN
netto
6151952105

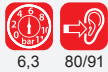

240 W



AKCESORIA:

14,- PLN
netto
6158105940

WTYK
NARZĘDZIOWY

CP860E SZLIFIERKA SZYBKOOBR.

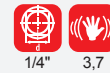

539,- PLN
netto
T021136

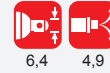
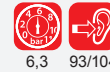

400 W



AKCESORIA:

14,- PLN
netto
6158105940

WTYK
NARZĘDZIOWY

CP7550 SZLIFIERKA KĄTOWA



1.1HP
840 W
125 mm

NOWOŚĆ

1385,- PLN
netto
8941075503

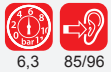

AKCESORIA:

14,- PLN
netto
6158105940

WTYK
NARZĘDZIOWY

CP7125 MŁOTEK IGŁOWY



970,- PLN
netto
8941071250



AKCESORIA:

14,- PLN
netto
6158105940

WTYK
NARZĘDZIOWY

CP7120 MŁOTEK IGŁOWO-DŁUTOWY



780,- PLN
netto
8941071200

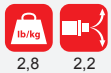
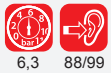

AKCESORIA:

14,- PLN
netto
6158105940

WTYK
NARZĘDZIOWY

CP7111K MŁOTEK UDAROWY, ZESTAW



399,- PLN
netto
8941171110

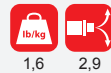

AKCESORIA:

14,- PLN
netto
6158105940

WTYK
NARZĘDZIOWY

CP PISTOLETY DO PRZEDMUCHIWANIA

79,- PLN

netto

6158112720

Wersja z tłumikiem



59,- PLN

netto

6158112700

Wersja z tłumikiem



59,- PLN

netto

6158112690



59,- PLN

netto

6158112710



CP8006 LAMPA LED

CP9116 SZLIFIERKA KĄTOWA



299,- PLN

netto

8941080060

- Mocne diodowe światło.
- Długi czas pracy (do 6 godzin na pełnej mocy).
- Wodoodporna, ergonomiczna konstrukcja.
- Szybkie ładowanie baterii litowo-jonowej (3,5 h).
- Zasilanie przez gniazdo 12V w samochodzie lub 230V.
- 30 LEDów - 2250 Lux @ 50 cm / 55 Lumenów jasność.
- 120° kąt ustawienia z magnetyczną podstawką.
- 3 tryby ustawień światła.



1/4"



3



6,3



86/97



1,8



1,9



14000



100

949,- PLN

netto

8941091160

AKCESORIA:



14,- PLN

netto

6158105940

WTYK
NARZĘDZIOWY

CP OLEJE

CP SMARY

OLEJ DO NARZĘDZI PNEUMATYCZNYCH, CHICAGO PNEUMATIC:

SMAR DO MECHANIZMU UDAROWEGO (SPRZĘGŁA) PNEU-LUBE 7:



125,- PLN

netto

P089507

(3,8l)



29,- PLN

netto

CA000046

(0,6l)



15,- PLN

netto

CA149661

(0,2l)



899,- PLN

netto

8940158457

(3,2kg)



365,- PLN

netto

8940148456

(400g)



124,- PLN

netto

8940148455

(100g)



SMAROWNICA RĘCZNA

67,- PLN

netto

C098689

Oleje Chicago Pneumatic stworzono z myślą o narzędziach pneumatycznych, napędzanych silnikami łopatkowymi (air motors).

W odróżnieniu od olei samochodowych, ich skład i gęstość pozwalają na długotrwałą pracę urządzeń CP oraz innych działających na tej samej zasadzie.

CP ZESTAWY PRZYGOTOWNIA POWIETRZA

POKRĘTŁO REGULATORA

MANOMETR OSADZONY
W SOLIDNEJ OBUDOWIE1/4", 3/8" I 1/2"
WEJŚCIA NPT (US)
LUB BSP (EU)MANUALNY REGULATOR
DOZOWANIA OLEJU

WLEW OLEJU



Wejście powietrza	Nr kat.	Korpus	Zbiornik oleju/ powietrza	Filtracja	Maks. ciśnienie instalacji	Maks. przepływ powietrza	Pojemność zbiornika filtra	Pojemność zbiornika oleju	Spust kondensatu	Waga	CP STARS zł netto
1/4"	8940171927	Aluminium	Poliwęglan	5 mikronów	15 bar	2080 l/min	105 ml	125 ml	Półautomat.	2000 g	279,-
3/8"	8940171928	Aluminium	Poliwęglan	5 mikronów	15 bar	2100 l/min	105 ml	125 ml	Półautomat.	2000 g	279,-
1/2"	8940171929	Aluminium	Poliwęglan	5 mikronów	15 bar	2600 l/min	105 ml	125 ml	Półautomat.	2000 g	279,-

CP ZWIJADŁA

Produkcja w EU (Włochy).
20000-25000 cykli pracy do wymiany sprężyny bębna.
Dodatkowa ochrona przewodu za pomocą gumowej osłony.
Przewód wykonany z poliuretanu.
Podwyższona jakość komponentów.
System blokowania i uwalniania przewodu z regulowanym ogranicznikiem.
Odporne na korozję - aluminium i kompozyt.
Możliwość samodzielnej naprawy.
Certyfikat TUV.
Lekka i wytrzymała obudowa kompozytowa.





Nr katalogowy	Model	Materiał	Wersja	Gwint	Średnica wewn. przewodu	Długość przew.	CP STARS zł netto
8940171991	BSP HR8108	Kompozyt	Pełna obudowa	1/4"	8 mm	10 m	578,-
8940171995	BSP HR8208	Aluminium	Pełna obudowa	1/4"	8 mm	10 m	748,-
8940171993	BSP HR8110	Kompozyt	Pełna obudowa	1/4"	10 mm	16 m	836,-
8940171997	BSP HR8210	Aluminium	Pełna obudowa	1/4"	10 mm	16 m	1 067,-
8940172001	BSP HR9110	Kompozyt - metal	Otwarta obudowa	3/8"	10 mm	21 m	1 611,-
8940171999	BSP HR8113	Kompozyt	Pełna obudowa	1/2"	13 mm	16 m	1 285,-
8940172003	BSP HR8113	Kompozyt - metal	Otwarta obudowa	1/2"	13 mm	16 m	1 727,-

CP LEGENDA

	Zakres momentu roboczego w Nm		Orbita pracy tarczy mm		Rozmiar nitów mm		Rozmiar wiertła mm		Rozmiar wrzeciona'
	Maksymalny moment odkręcania Nm		Rozmiar pada mm		Optymalne ciśnienie dynamiczne bar		Waga kg		Średnie zużycie powietrza w l/s
	średnica wlotu powietrza Cal		Maksymalny poziom drgań m/s ²		Poziom hałasu dB(A)		Prędkość obrotowa obr/min		Side to Side System zmiana kierunku pracy jedną ręką

CP SZYBKOZŁĄCZA I STYKI NARZĘDZIOWE

Wtyk narzędziowy na wąż	Kod	Średnica węża	Średnica otworu	Przepływ (l/s)	Cena	Szybkozłącze na wąż	Kod	Średnica węża	Średnica otworu	Przepływ (l/s)	Cena
	6158106250	8	7,6	37,5	14,-		6158110790	8	7,6	37,5	46,-
	6158106260	10	7,6	37,5	14,-		6158110800	10	7,6	37,5	46,-
	6158106770	10	10,4	72	14,-		6158110880	10	10,4	72	105,-
Wtyk narzędziowy z gwintem zewn.	Kod	Średnica	Średnica otworu	Przepływ (l/s)	Cena	Szybkozłącze z gwintem zewn.	Kod	Średnica	Średnica otworu	Przepływ (l/s)	Cena
	6158105940	1/4"	7,6	37,5	14,-		6158110720	1/4"	7,6	37,5	40,-
	6158105950	3/8"	7,6	37,5	14,-		6158110730	3/8"	7,6	37,5	46,-
	6158105960	1/2"	7,6	37,5	14,-		6158110740	1/2"	7,6	37,5	46,-
	6158106650	3/8"	10,4	72	26,-		6158110820	3/8"	10,4	72	105,-
	6158106660	1/2"	10,4	72	26,-		6158110830	1/2"	10,4	72	105,-
	6158106670	3/4"	10,4	72	34,-		6158110840	3/4"	10,4	72	105,-
Wtyk narzędziowy z gwintem wewn.	Kod	Średnica	Średnica otworu	Przepływ (l/s)	Cena	Szybkozłącze z gwintem wewn.	Kod	Średnica	Średnica otworu	Przepływ (l/s)	Cena
	6158105910	1/4"	7,6	37,5	14,-		6158110750	1/4"	7,6	37,5	46,-
	6158105920	3/8"	7,6	37,5	14,-		6158110760	3/8"	7,6	37,5	46,-
	6158105930	1/2"	7,6	37,5	14,-		6158110770	1/2"	7,6	37,5	46,-
	6158106710	3/8"	10,4	72	26,-		6158110850	3/8"	10,4	72	93,-
	6158106720	1/2"	10,4	72	26,-		6158110860	1/2"	10,4	72	93,-
	6158106730	3/4"	10,4	72	39,-		6158110870	3/4"	10,4	72	105,-

Naolejacz kropelkowy	Kod	Średnica	Cena	Złącze 360°	Kod	Średnica	Cena	Wąż PUR	Kod	Rozmiar	Cena
	2050524123	1/4" NPT	39,-		8940158412	1/4" BSP	66,-		6158046240	8x12mm - 25mm	245,-
	2050524293	3/8" NPT	53,-						6158046260	13x18mm - 25mm	305,-

BEZPIECZEŃSTWO UŻYTKOWNIA NARZĘDZI CP

RADY CP

NASZYM PRIORYTETEM JEST TWOJE BEZPIECZEŃSTWO. Wszystkie narzędzia CP posiadają aktualne certyfikaty bezpieczeństwa CE. Twoja rola jest jednak nie do przecenienia, parę prostych wskazówek:

- Używaj rękawic, okularów ochronnych.
- Sprawdź szczelność instalacji powietrza i jakość połączeń.
- Kontroluj stan akcesoriów, zużyte wrzeciona, złączki, nasadki – wymień na nowe - mogą być przyczyną niepotrzebnych kłopotów.
- Szlifierki, polerki: sprawdź dokładnie stan i mocowanie tarcz na ODŁĄCZONYM od instalacji urządzeniu.
- Zachowaj zdrowy rozsądek i unikaj pośpiechu - nasze narzędzia są wystarczająco szybkie, Twoja rola to właściwa organizacja miejsca i czasu pracy.

CP ToolBox

Get the free CP ToolBox
Scan this QR code or visit www.cp.com/app

- ⊗ Nasze narzędzia są niezawodne, pod warunkiem zapewnienia kompletnego systemu zasilania sprężonym powietrzem.
- ⊗ Ciśnienie **dynamiczne** 6,3 Bar – to optymalny dla naszych narzędzi parametr pracy.
- ⊗ Ciśnienie dynamiczne, czyli wskazywane przez manometr **podczas** pracy narzędzia.
- ⊗ Zalecamy sprawdzić, czy Państwa instalacja ma odpowiednią przepustowość w l/min.
- ⊗ Każde narzędzie CP posiada w specyfikacji ilość powietrza niezbędną dla zapewnienia 100% wydajności.
- ⊗ Niewystarczająca ilość powietrza w instalacji ma bezpośredni wpływ na **moc** narzędzia.
- ⊗ Spadek ciśnienia dynamicznego znacznie obniża moc i parametry narzędzi pneumatycznych.
- ⊗ Dystrybutor CP chętnie wesprze Was wiedzą i zaproponuje optymalne rozwiązanie dostosowane do indywidualnej sytuacji.

CP PRASY HYDRAULICZNE

- Po 2 otwory w płycie podstawy umożliwiają przytwierdzenie do podłoża
- Rama wykonana ze stali najwyższej jakości
- Dwubiegowa pompa:
- Zamknięta: szybkie zbliżanie tłoczyska bez obciążenia
- Otwarta: wolny i precyzyjny docisk pod obciążeniem

2190,- PLN
netto

CP86150, 15T
8941086150

2690,- PLN
netto

CP86200, 20T
8941086200

4690,- PLN
netto

CP86300, 30T
8941086300

7350,- PLN
netto

CP86500, 50T
8941086500

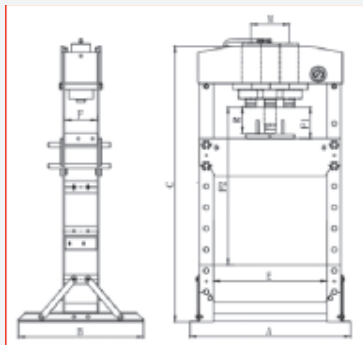

VIDEO



Model	Kod	Udźwig	Waga		Wymiary																	
					A		B		C		E		F		F1		F2		R		M	
		ton	kg	lbs	mm	in.	mm	in.	mm	in.	mm	in.	mm	in.	mm	in.	mm	in.	mm	in.	mm	in.
CP88150	894 108 6150	15	75.5	166	700	28	540	21	882	35	500	19.7	120	4.7	157	6.2	457	18.0	160	6.3	-	-
CP86200	894 108 6200	20	105	231	740	29	700	28	1772	70	510	20	132	5.2	185	7.3	1175	46.3	186	7.3	-	-
CP86300	894 108 6300	30	167	368	795	31	700	28	1772	70	535	21	140	5.5	151	5.9	1031	40.6	160	6.3	200	7.9
CP86500	894 108 6500	50	298	657	1030	41	800	31	1830	72	730	28.7	207	8.1	68	2.7	1048	41.3	200	7.9	245	9.6

CP PRASA WARSZTATOWA HYDRAULICZNO-PNEUMATYCZNA 75T I 100T

Ruchomy silnik hydrauliczno-pneumatyczny

Spawana stalowa rama.

W zestawie V-bloczki - 2 szt.

Przełączny stół roboczy - 8 poziomów podnoszony korbą

2 otwory montażowe w każdej podstawie

Czytelny manometr.

2 stopniowa praca siłownika. Duży lub mały i precyzyjny skok siłownika.

Rączka z gumowym uchwytem.

Dodatkowe pneumatyczne sterowanie nożne.

W zestawie 8 wybijaków

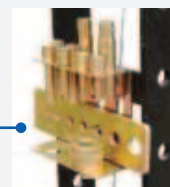

13900,- PLN
netto

CP86750, 75T
8941086750

18900,- PLN
netto

CP86100, 100T
8941086100

	Prasa warsztatowa 75T	Prasa warsztatowa 100T
Model CP	CP86750	CP86100
Nr katalogowy	8941086750	8941086100
Nacisk	75T	100T
Szerokość (mm)	800	990
Wysokość (mm)	1840	1840
Waga (kg)	498	766
Max. wysunięcie siłownika (mm)	250	300
Min./ Max. wysokość robocza (mm)	170 - 8841	14 - 814
Zakres przesuwu siłownika (mm)	260	238
Ciśnienie robocze (bar)	7,5 - 8,5	7,5 - 8,5

CP WÓZEK DO KÓŁ SAMOCHODOWYCH CIĘŻAROWYCH

- Szeroki zakres rozstawu ramion
- Ergonomiczna rączka



615,- PLN
netto
CP84010
8941084010

MODEL	KOD	UDŹWIG		ROZSTAW ROLEK MIN.		ROZSTAW ROLEK MAX.		WAGA	
		kg	lbs	mm	in.	mm	in.	kg	lbs.
CP84010	894 108 4010	250	550	290	11.4	305	12	14.3	31.5

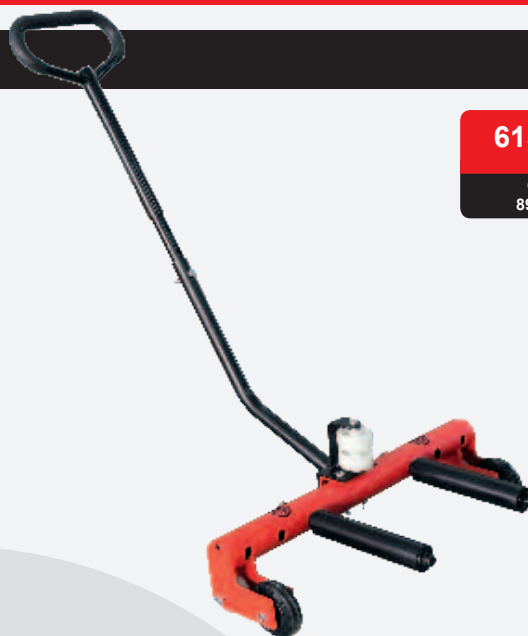

CP DŹWIGNIKI HYDRAULICZNE TYPU „ŻABA”

- Spawana konstrukcja ramy wykonana ze stali najwyższej jakości o wzmocnionych krawędziach
- Mechanizm szybkiego podnoszenia bez obciążenia
- Uchwyt pokryty specjalnym tworzywem, talerz siodłowy wyposażony w grubą gumową nakładkę
- Obrotowy uchwyt zapewnia łatwe opuszczanie
- Niskoprofilowa konstrukcja
- Koła odporne na olej oraz kwas, zapewniają ponadto cichą pracę

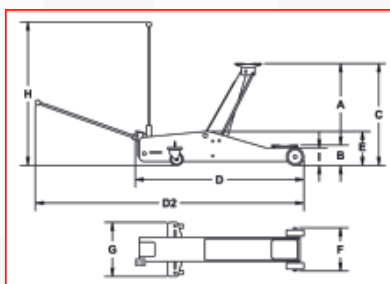

UWAGA
Zawsze używaj podstawek!

899,- PLN
netto
CP80015
8941081015

799,- PLN
netto
CP80020
8941181020

1100,- PLN
netto
CP80030
8941181030



Model	Kod	Udźwig	Waga		Wymiary																	
					A		B		C		E		F		F1		F2		R		M	
					ton	kg	lbs	mm	in.	mm	in.	mm	in.	mm	in.	mm	in.	mm	in.	mm	in.	mm
CP80015	894 108 1015	1.5	50.5	111.3	620	24.4	80	3.1	540	21.3	920	36.2	2140	36.2	2140	84.3	153	6.0	282	11.1	382	15.0
CP80020	894 118 1020	2	39.4	86	430	16.9	75	2.9	505	19.9	750	29.5	1960	29.5	1960	77.2	150	5.9	270	10.6	375	14.8
CP80030	894 118 1030	3	45.0	99.2	455	17.9	95	3.7	550	21.6	779	30.7	1979	30.7	1979	77.9	160	6.3	160	6.3	364	14.3

! PODNOŚNIKI BUTELKOWE I KOBYŁKI

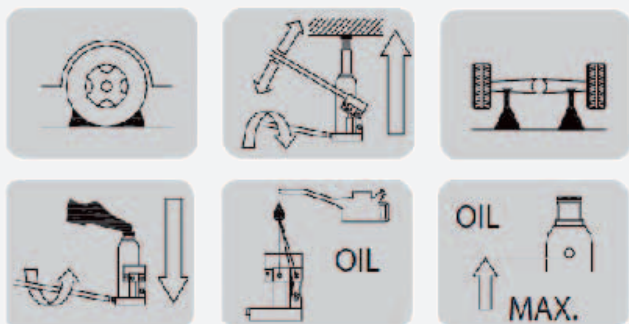

! WÓZKI I PODNOŚNIKI

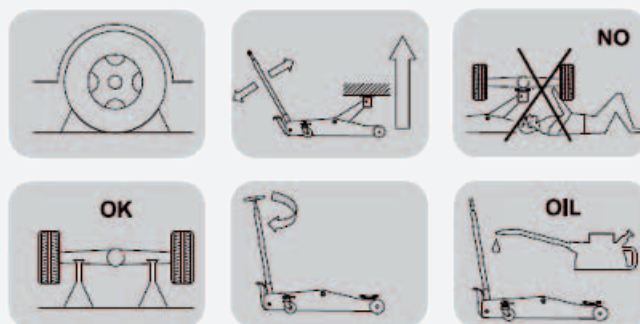

CP PODSTAWKI (KOBYŁKI)

- Bardzo duże „stopy” podstawy
- Mechanizm samoblokujący
- Wspornik oraz konstrukcja podstawy wykonana ze stali najwyższej jakości
- Najwyższy poziom bezpieczeństwa pracy
- Certyfiakt CE oraz TUV
- Sprzedawany w komplecie po 2 sztuki



99,- PLN

netto

CP82020, 2T
8941082020

119,- PLN

netto

CP82030, 3T
8941082030

239,- PLN

netto

CP82060, 6T
8941082060

Model	Kod	Udźwig	Waga			Wymiary									
						Min.		Max.		Wys. PODNOszenia		Długość podst.		Szerokość podst.	
						ton	kg	lbs	mm	in.	mm	in.	mm	in.	mm
CP82020	894 108 2020	2	2.5	5.5	280	11.0	425	16.7	145	5.7	195	7.7	182	7.2	
CP82030	894 108 2030	3	3	6.6	300	11.8	455	17.9	155	6.1	250	9.8	182	7.2	
CP82060	894 108 2060	6	5	11	400	15.7	620	24.4	220	8.7	283	11.1	258	10.2	

CP KLUCZE DYNAMOMETRYCZNE

Chicago Pneumatic otwiera nowe możliwości dla profesjonalnych serwisów oponiarskich. Seria CP89xx, to całkowicie nowe klucze dynamometryczne, opracowane pod kątem wysokiej jakości CP i szczególnych wymagań naszych klientów.

Konstrukcja klucza została oparta na wysokiej jakości komponentach:

Certyfikat 12 miesięcznej gwarancji pomiaru z dokładnością 4% wg normy EN ISO 6789:2003 (max. 25.000 cykli).

Dostępne zestawy naprawcze.

Łatwa obsługa z ręczną blokadą pierścienia regulatora.

Pełny zakres momentów w szerokiej gamie urządzeń.

54 zęby mechanizmu zapadkowego.

Aluminiowa rękojeść z laserowo wygrawerowaną skalą.



Nr katalogowy	Model	Zakres w Nm	Długość w mm	Waga w kg	CP STARS zł netto
8941089050	CP8905 1/4"	5 - 25	245	1.28	429,-
8941089100	CP8910 3/8"	20 - 100	410	1.5	429,-
8941089150	CP8915 1/2"	40 - 200	520	2.02	459,-
8941089200	CP8920 3/4"	150 - 750	1060	16.2	1599,-
8941089250	CP8925 1"	200 - 1000	1255	16.2	1999,-

CP8548 WIERTARKA UDAROWA 1/2", 82 Nm, ZESTAW

MOC I UNIWERSALNOŚĆ

- 1/2" uchwyt wiertarski szybkomocujący
- Moment maksymalny 82 Nm
- Waga z aku. 2,4 kg
- Długość korpusu 237 mm
- 2 sztuki aku. 20 Volt CP20XP Li-Ion 4h



1610,- PLN

netto

8941085480

CP8548	Kod	Uchwyt	Prędkość bez obciążenia na pierwszym/ drugim biegu	Moment Max.	Ø Średnica wiercenia	Ø Wiercenie w drewnie bez wiercenia wstępnego	Waga z aku.	Waga bez aku.	Wibracje przy wierceniu	Wibracje wkręcania	Akumulator
		In	RPM	Nm	mm	mm	kg	kg	m/s ² -k	m/s ² -k	V
20V 1/2" Wiertark udarowa zestaw	8941085480	1,5 - 13	0 - 450/ 0 - 1600	82	Stal - 13 Drewno - 55 Ceramika - 16 Cegła - 16	8	2,4	1,68	Metal - 2,5(1,5) Beton - 8,3(1,5)	0,5(1,5)	20

CP BITY I WIERTŁA

80,- PLN

netto

8940172305



31 - częściowy zestaw bitów (ISO1173).

Najwyższej jakości stal: chromo-vanadium.

Uchwyt magnetyczny zapewnia szybki montaż bitów.

↘ 4-5-6-7mm

+ Philips ®: PH0 - 2xPH1 - 3xPH2 - 2xPH3

+ 2xPZ1 - 3xPZ2 - 2xPZ3

★ Torx ®: T10 - T15 - T20 - T25 - T30

● 2-2,5-3-4-5-6mm

65,- PLN

netto

8940172302



8 - częściowy zestaw wiertła do betonu. Rozmiary: 3-4-5-6-7-8-9-0mm.

Rdzeń - stal hartowana.

Część robocza - węgiel spiekany.

65,- PLN

netto

8940172301



8 - częściowy zestaw do drewna.

Rozmiary: 3-4-5-6-7-8-9-0mm.

Materiał stal konstrukcyjna 45C.

Specjalne ostrzenie zapewnia idealne centrowanie.

210,- PLN

netto

8940172303

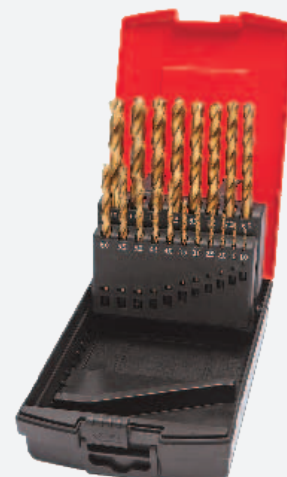

19 częściowy zestaw do metalu.

Rozmiary: 1-1,5-2-2,5-3-3,5-4-4,5-5-5,5

6-6,5-7-7,5-8-8,5-9-9,5-10mm.

Materiał stal szybko tnąca HSS4241.

CP8828 KLUCZ UDAROWY 3/8" - 205 Nm, ZESTAW

KOMPAKTOWY UNIWERSALNY

- 3/8" wrzeciono z pierścieniem zabezpieczającym
- Moment maksymalny 205 Nm
- Waga z aku. 1,8 kg
- Długość korpusu 152 mm
- 2 sztuki aku. 20 Volt CP20XP Li-Ion 4h



1599,- PLN
netto
8941088280

CP8828	Kod	Wrzeciono	Prędkość obrotowa	Moment max. w lewo	Waga z aku.	Waga bez aku.	Długość	Wysokość	Szerokość	Wibracje	Akumulator
		In	RPM	Nm	kg	kg	mm	mm	mm	m/s ² -k	V
20V 3/8" Klucz udarowy zestaw	8941088280	3/8 z pierścieniem ustalającym	2400	205	1,81	1,08	152	237,5	58,4	2,5(1,5)	20

CP8818 WKRĘTAK UDAROWY 1/4" - 115 Nm, ZESTAW

SUPER KOMPAKTOWY I LEKKI

- 1/4" uchwyt szybko mocujący typ „bit”
- Moment maksymalny 115 Nm w lewo
- Waga z aku. 1,1 kg
- Długość korpusu 161 mm
- aku. 12 Volt CP12XP Li-Ion 1,5 Ah



730,- PLN
netto
8941088180

CP8818	Kod	Wrzeciono	Prędkość obrotowa	Moment max. w lewo	Waga z aku.	Waga bez aku.	Długość	Wysokość	Szerokość	Wibracje	Akumulator
		In	RPM	Nm	kg	kg	mm	mm	mm	m/s ² -k	V
12V 1/4" Klucz udarowy zestaw	8941088180	1/4 sześciokątny	2000	115	1,09	0,9	161	185,3	55,5	4,8(1,5)	12

CP8848 KLUCZ UDAROWY 1/2", 1050 NM, ZESTAW

AKUMULATOR CP20XP

- 2 sztuki aku. 20 Volt CP20XP Li-Ion 4h
- 20 Volt LI-Ion
- Wskaźnik poziomu naładowania
- Gumowe elementy - zabezpieczenie przed uderzeniami i wstrząsami
- TRWAŁOŚĆ
- Pokrywa obudowy sprzęgła wykonana ze stopu aluminium
- ZALETY
- Przełącznik kierunku obrotów obsługiwany jedną dłonią
- Pełna kontrola spustu
- Blokada przed przypadkowym uruchomieniem
- KOMFORT
- ergonomiczna rękojeść
- Rękojeść pokryta specjalnym tworzywem TPR
- ODPORNY NA WSTRZĄSY
- Obudowa wykonana z kompozytu i elastomeru
- Cztery gumowe wstawki obudowy zapewniają ochronę korpusu
- Górna część korpusu pokryta tworzywem
- wymienne wstawki gumowe



2299,- PLN
netto
8941088480

CP8848	Kod	Wrzeczono	Prędkość obrotowa	Moment max. w lewo	WORKING TORQUE	Waga z aku.	Waga bez aku.	Długość	Wysokość	Szerokość	Wibracje	Akumulator
		In	RPM	Nm	Nm	kg	kg	mm	mm	mm	m/s ² -k	V
20V 1/2" Klucz udarowy zestaw	894 108 8480	1/2 z pierścieniem obrotowym	1900	1050	68-950	3,15	2,43	243	251	81	12,2 (2,3)	20

CP8528 WIERTARKO WKRĘTARKA 3/8" - 34 Nm, ZESTAW

SUPER KOMPAKTOWY I LEKKI

- 3/8" uchwyt wiertarki szybkoocucyjny
- Moment maksymalny 34 Nm w lewo
- Waga z aku. 1,1 kg
- Długość korpusu 171 mm
- aku. 12 Volt CP12XP Li-Ion 1,5 Ah



760,- PLN
netto
8941085280

CP8528	Kod	Uchwyt	Prędkość bez obciążenia	Moment max.	Ø Średnica wiercenia	Ø Wiercenie w drewnie bez wiercenia wstępnego	Waga z aku.	Waga bez aku.	Długość	Wibracje przy wierceniu w metalu	Wibracje wkręcania	Akumulator
		In	RPM	Nm	mm	mm	kg	kg	mm	m/s ² -k	m/s ² -k	V
12V 3/8" Wiertarko wkrętarka zestaw	8941085280	1,5 - 10	0 - 350/ 0 - 1500	34	Stal - 10 Drewno - 20	6	1,19	1	171	1,1(1,5)	0,4(1,5)	12

Chicago Pneumatic - na całym Świecie

Od 1901 nasze narzędzia, kompresory oraz urządzenia przyczyniły się do powstania największych budowli na świecie.



Jesteśmy tam gdzie Ty.



Centra produkcyjne, studia projektowe, globalna sieć dystrybucji, zapewniają, że produkty Chicago Pneumatic są zawsze blisko Ciebie.

Dla nas ludzi Chicago Pneumatic, doskonalenie narzędzi jest tak samo ważne jak bezpieczeństwo i jakość pracy naszych Klientów, Dystrybutorów i Partnerów. Dokładamy wszelkich starań aby dostęp do Chicago Pneumatic był łatwy i przyjazny w skali globalnej oraz lokalnie.



Jakość, jest naszym priorytetem! Profesjonalne laboratoria badawcze, pełna kontrola jakości na każdym etapie wytwarzania, profesjonalne wsparcie serwisowe, wszystko aby zapewnić najwyższy standard, osiągnięci i niezawodność.

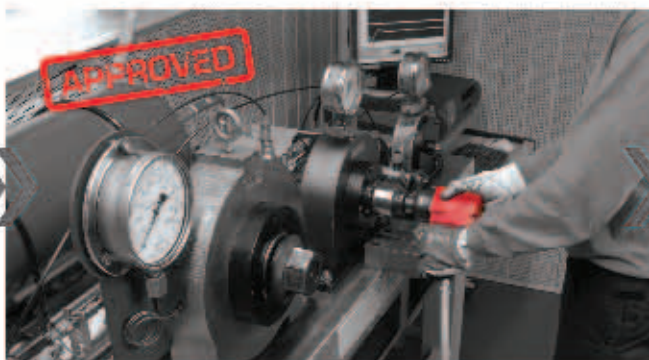

People. Passion. Performance.

Dystrybutor:



www.youtube.com/CPCHANNELS

www.linkedin.com/company/chicago-pneumatic