

**Special** 20  
17  
**WORLDWIDE**



**PRZEMYSŁ + MOTORYZACJA**

**2017**

**NOWOŚCI**  
i hity sprzedaży HAZET!

**Dobra robota firmy HAZET!**  
Obowiązuje do 28.02.2018

Pobierz plik  
PDF SWW 2017

[www.hazet.com](http://www.hazet.com)



# SUPERPROMOCJA



*Assistent*<sup>®</sup>

179-7/145

145

EAN-No. 4000896202768

Wózek narzędziowy ze 145 profesjonalnymi narzędziami



*Assistent*  
2K-Safety-Insert-System

3/3+

wys. x szer. x gł.  
1040 x 817 x 502 mm

179-7  
Made in Germany

- 1 Zestaw narzędzi 163-329/100, 100-częściowy  
  - 1/4 s6-13 mm
  - 3/8 s10-19 mm
  - 1/2 s13-32 mm
- 2 Zestaw wkrętaków 163-265/6, 6-częściowy  
  - 0,5 x 3,0 x 80
  - 0,8 x 4,0 x 100
  - 1,0 x 5,5 x 125
  - 1,2 x 6,5 x 150 mm
  - PH 1, PH 2
- 3 Zestaw wkrętaków TORX<sup>®</sup> 163-266/6, 6-częściowy  
  - T10 T15 T20 T25 T27 T30

- 4 Zestaw szczypiec 163-269/3, 3-częściowy
- 5 Zestaw kluczy płasko-oczkowych 163-98/17, 17-częściowy  
  - s6-24 mm
- 6 Zestaw kluczy oczkowych dwustronnych 163-296/7, 7-częściowy  
  - s6 x7-21x22 mm
- 7 Wkład z miękkiej pianki z przegrodami na małe elementy 163-522x50 (3x)

Skład zestawu:



**Już dostępne!**

2.057,- Cena katalogowa

**1.389,- €**  
netto bez VAT

Wraz z kluczem udarowym i kluczem dynamometrycznym gratis!

Więcej informacji



xx Liczba części we wkładce lub w zestawie



Safety-Insert-System w pianie 2-komponentowej (pasuje do HAZET-I)



**Gratis!**



9012M  
1100 Nm!  
Tylko 92 mm!

5122-2CT  
40-200 Nm!  
±4%

12<sup>5</sup> 1/2



# Stół warsztatowy z wyposażeniem



Assistent® 177 W-7/169

EAN-No. 4000896157310

Assistent  
2K-Safety-Insert-System

3/3	
-----	--

169

## Stół warsztatowy mobilny









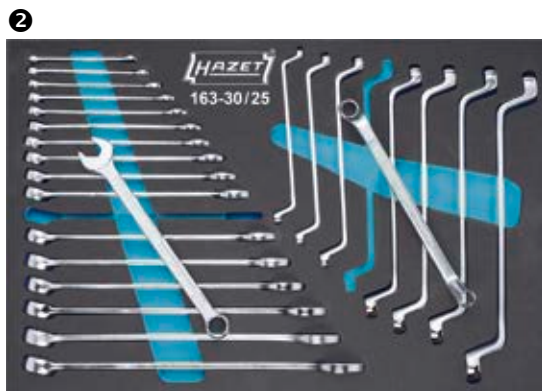







177 W-7

Made in Germany

169 profesjonalnych narzędzi!



- 1 Zestaw kluczy nasadowych 163-57/56, 56-częściowy  
 ¼ s4 – 14 mm     ½ s10 – 34 mm
- 2 Zestaw kluczy maszynowych płaskich 163-30/25, 25-częściowy  
 s6 – 24 mm  
 s6x7 – 21x22 mm
- 3 Zestaw narzędzi 163-31/27, 27-częściowy  
  
- 4 Zestaw nasadek wkrętakowych (bitów) 2240N/36, 36-częściowy  
     
- 5 Kaseła z wiertłami 2128-1, 25-częściowa  
 Ø 1–13 mm



Skład zestawu:

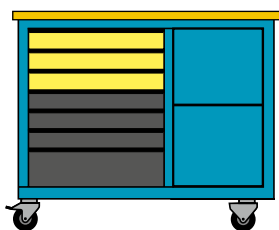

wys. x szer. x gł.  
934 x 1040 x 520 mm

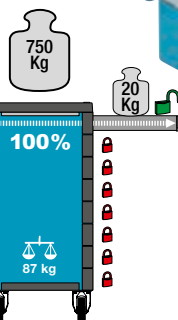





750 Kg

20 Kg

100%

87 kg

HAZET No.					Nr EAN 4000896+	Cena netto €
177 W-6	4 x	2 x	6 x	85	154630	844,-
177 W-7	6 x	1 x	7 x	87	155644	900,-
177 W-21		Drzwiczki		2	154739	70,-

1.395,- € netto

*Assistant*® 178 N-7/147

EAN-No. 4000896205080

*Assistant*  
2K-Safety-Insert-System

3/3	
-----	--

147



178 N-7

Made in Germany

**147 profesjonalnych narzędzi!**

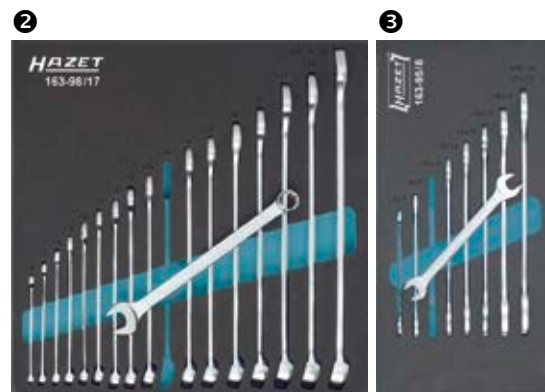

**1 Zestaw narzędzi 163-466/106, 106-częściowy**



☞  $\frac{1}{4}$  s 4 – 13 mm ☞  $\frac{1}{2}$  s 10 – 32 mm

**2 Zestaw kluczy płasko-oczkowych 163-98/17, 17-częściowy**

☞ s 6 – 24 mm

**3 Zestaw kluczy płaskich dwustronnych 163-95/8, 8-częściowy**

☞ s 6 x 7 – 21 x 22 mm

**4 Zestaw narzędzi 163-330/16, 16-częściowy**

☞ 0,5 x 3,0 0,8 x 4,0 1,0 x 5,5 1,2 x 6,5 mm

☞ PH 1 PH 2

☞ T 10 T 15 T 20 T 25 T 27 T 30

Skład zestawu:

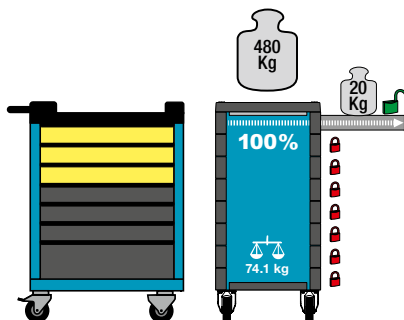

**977,-** €  
netto

wys. x szer. x gł.  
1035 x 780 x 496 mm



# Wózek narzędziowy z wyposażeniem



Assistent®  
EAN-No. 4000896164868

179-7/220

220 profesjonalnych narzędzi!

Assistent  
2K-Safety-Insert-System

3/3+

220



179-7  
Made in Germany

1 Zestaw kluczy nasadowych 163-138/77, 77-częściowy  
1/4 s4 - 14 mm 1/2 s10 - 32 mm

2 Zestaw kluczy maszynowych płaskich 163-140/33, 33-częściowy

s6 x 7 - 21 x 22 mm

s6 - 24 mm

s6 x 7 - 21 x 22 mm

3 Zestaw wkrętaków 163-141/31, 31-częściowy

+

4 Zestaw uniwersalny 163-143/18, 18-częściowy

5 Zestaw nasadek wkrętakowych (bitów) „Profi” 2240N/36, 36-częściowy

+

6 Kasetka z wiertłami 2128-1, 25-częściowa

Ø 1-13 mm



Skład zestawu:

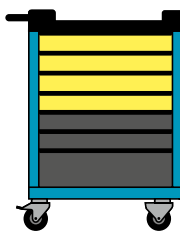

440 Kg

25 Kg

100%

90 Kg

wys. x szer. x gł.  
1040 x 817 x 502 mm

1.716,- €  
netto

Assistant® 179XL-7/232

EAN-No. 4000896177967



Assistant  
2K-Safety-Insert-System

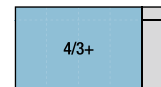

232



179 XL-7  
Made in Germany

232 profesjonalne narzędzia!

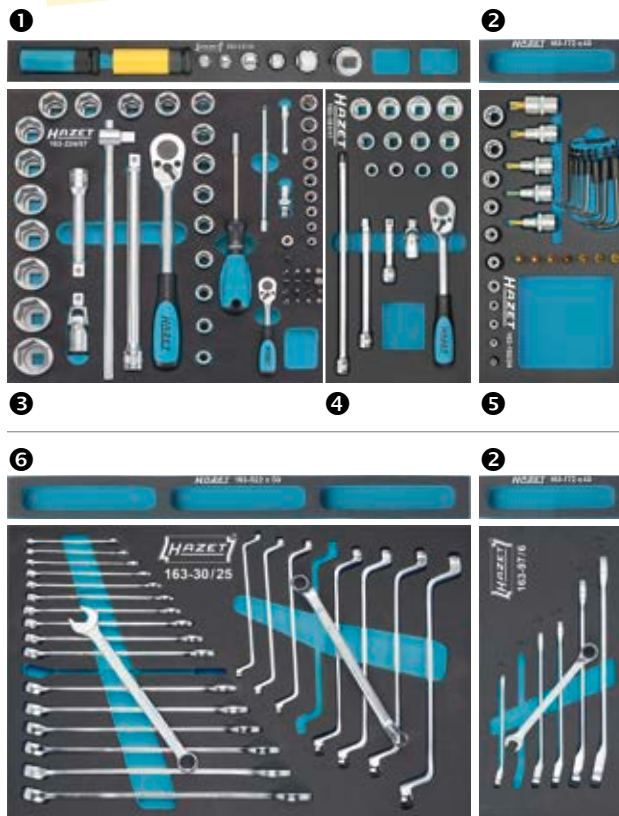

- 1 Zestaw kluczy nasadowych 163-131/8, 8-częściowy  
12 1/2 s 17 mm 12 1/2 s 19 mm 10 3/8 s 1/4 20 3/4 s 1/2  
12 1/2 s 10 3/8 12 1/2 s 20 3/4 10 3/8 s 1/2 6 3/4 s 1/2 10 3/8
- 2 Wkładka z miękkiej pianki z przegródką na drobne części 163-172 x 50 (3x)
- 3 Zestaw narzędzi 163-224/57, 57-częściowy  
⊙ 6 3/4 s 5,5 – 13 mm ⊙ 6 3/8 s 3 – 10 mm 12 1/2 s 10 – 32 mm
- 4 Zestaw kluczy nasadowych 163-181/17, 17-częściowy  
10 3/8 s 10 – 22 mm
- 5 Zestaw kluczy nasadowych TORX® 163-192/24, 24-częściowy  
6 3/4 12 1/2 ⊙ T8 – T55 ⊙ E5 – E20
- 6 Wkładka z miękkiej pianki z przegródkami na drobne części 163-522 x 50
- 7 Zestaw kluczy maszynowych płaskich 163-30/25, 25-częściowy  
s 6 – 24 mm s 6 x 7 – 21 x 22 mm
- 8 Zestaw kluczy płasko-oczkowych grzechotkowych 163-97/6, 6-częściowy  
s 8, 10, 12, 13, 17, 19 mm
- 9 Zestaw narzędzi 163-141/31, 31-częściowy  
⊙ ⊙ ⊙ ⊙
- 10 Zestaw szczypiec 163-96/3, 3-częściowy
- 11 Zestaw nasadek wkrętakowych (bitów) „Profi” 2240/36, 36-częściowy  
⊙ ⊙ ⊙ ⊙ ⊙ ⊙
- 12 Kasetka z wiertłami 2128-1, 25-częściowa  
⊙ 1 – 13 mm



Skład zestawu:

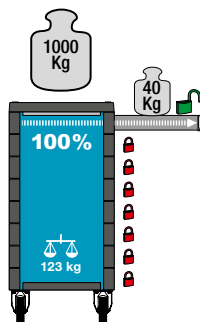
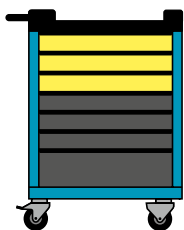

2.388,- €  
netto

wys. x szer. x gł.  
1025 x 980 x 503 mm





# Wózek narzędziowy z wyposażeniem



Assistent®  
EAN-No. 4000896180462

179 XXL-7/257

Assistent  
2K-Safety-Insert-System

5/3+

257



179 XXL-7

Made in Germany

257 profesjonalnych narzędzi!

- 1 Zestaw kluczy nasadowych 163-131/8, 8-częściowy  
12 1/2 s 17 mm 12 1/2 s 19 mm 10 9/16 s 13 mm 10 3/4 s 17 mm 20 3/4 s 22 mm 12 1/2 s 19 mm  
12 1/2 s 17 mm 12 1/2 s 19 mm 10 9/16 s 13 mm 10 3/4 s 17 mm 20 3/4 s 22 mm 12 1/2 s 19 mm
- 2 Wkładka z miękkiej pianki z przegródką na drobne części 163-172 x 50 (6x)
- 3 Zestaw narzędzi 163-224/57, 57-częściowy  
10 3/4 s 5,5 - 13 mm 10 3/4 s 3 - 10 mm 12 1/2 s 10 - 32 mm
- 4 Zestaw kluczy nasadowych 163-181/17, 17-częściowy  
10 9/16 s 10 - 22 mm
- 5 Zestaw kluczy nasadowych TORX® 163-192/24, 24-częściowy  
10 3/4 s 12 1/2 s T8 - T55 E5 - E20
- 6 Zestaw kluczy nasadowych trzpieniowych XZN 163-222/13, 13-częściowy  
12 1/2 s M5 - 12 M8 M10, 12 s 5 - 10 mm
- 7 Wkładka z miękkiej pianki z przegródkami na drobne części 163-522 x 50
- 8 Zestaw kluczy maszynowych płaskich 163-30/25, 25-częściowy  
s 6 - 24 mm s 6 x 7 - 21 x 22 mm
- 9 Zestaw kluczy płasko-oczkowych grzechołkowych 163-97/6, 6-częściowy  
s 8, 10, 12, 13, 17, 19 mm
- 10 Zestaw kluczy płaskich dwustronnych 163-95/8, 8-częściowy  
s 6 x 7 - 21 x 22 mm
- 11 Zestaw narzędzi 163-141/31, 31-częściowy  
10 3/4 s 10 - 22 mm
- 12 Zestaw szczypiec 163-96/3, 3-częściowy
- 13 Zestaw szczypiec do pierścieni zabezpieczających 163-124/4, 4-częściowy
- 14 Zestaw nasadek wkrętakowych (bitów) „Profi” 2240/36, 36-częściowy  
10 3/4 s 10 - 22 mm
- 15 Kasetka z wiertłami 2128-1, 25-częściowa  
Ø 1 - 13 mm

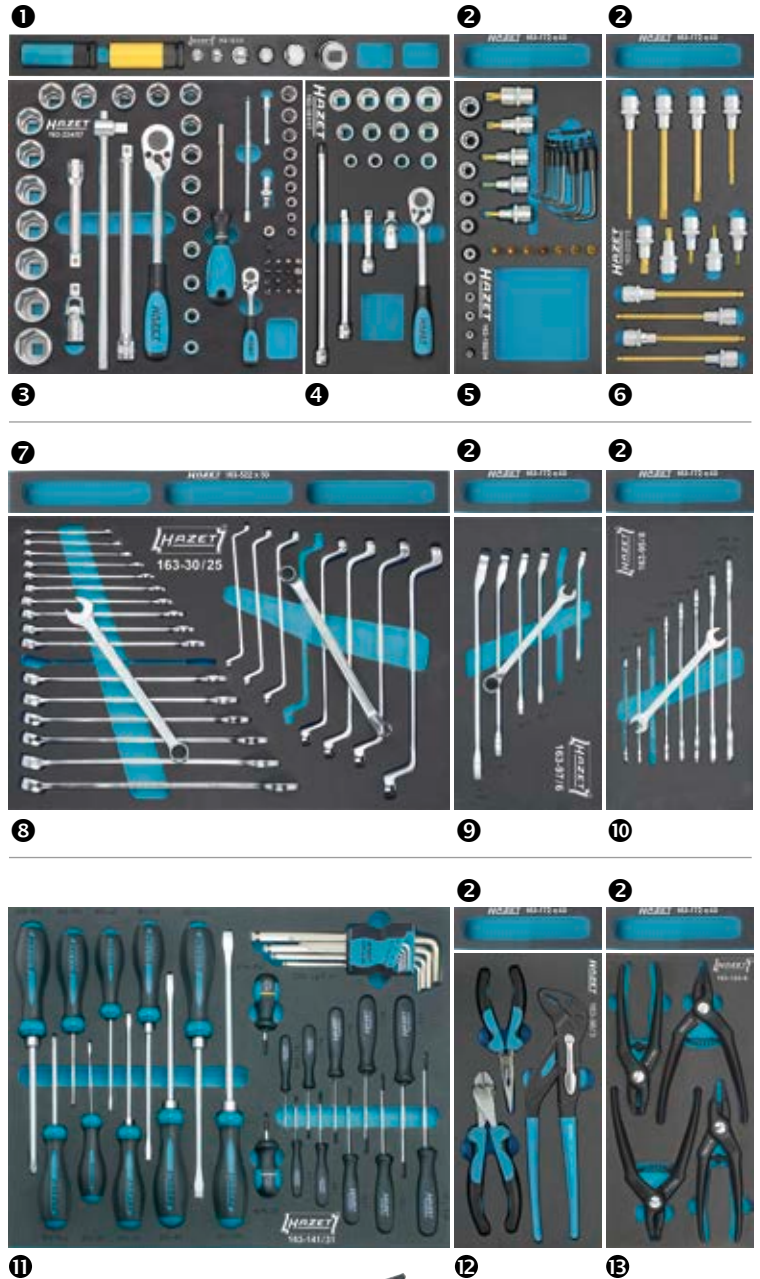

Skład zestawu:

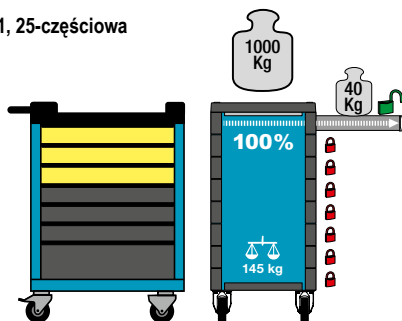

2.670,- € netto

wys. x szer. x gł.  
1025 x 1154 x 503 mm





Assistent® 179 XL-8-VW

EAN-No. 4000896191239



Assistent  
2K-Safety-Insert-System

4/3+



179 XL-8-VW  
Made in Germany

## Podstawowy zestaw

0-2500-163/242, EAN-No. 4000896196890  
Podstawowy zestaw do pojazdów  
VW Audi



163-369/104

620,-€  
netto

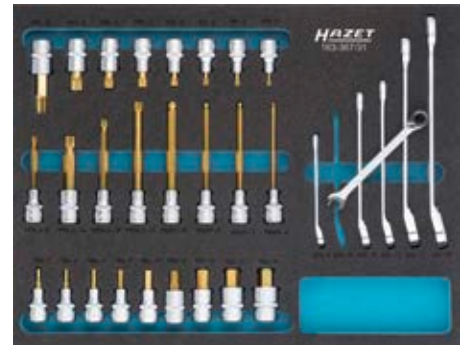

163-367/31

312,-€  
netto



Wózek narzędziowy  
z zestawem podstawowym

2.975,-€  
netto

179XL-8-VW/243  
EAN-No. 4000896196715



Zestaw  
VW / AUDI ✓



163-372/25

238,-€  
netto

Wózek narzędziowy  
bez wyposażenia

1.301,-€  
netto

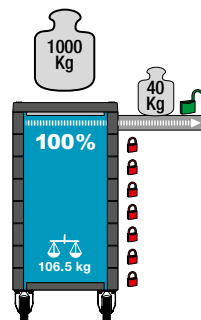

wys. x szer. x gł.  
1025 x 980 x 503 mm

Skład  
zestawu:



Podstawowy zestaw

2.140,-€  
netto

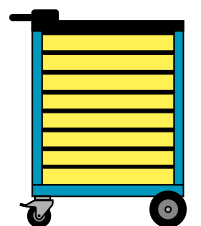





## Zestaw dodatkowy narzędzi

3/3+			
------	--	--	--

242



163-373/39

**189,-€**  
netto

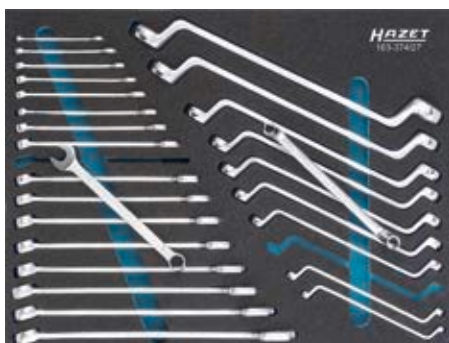

163-374/27

**348,-€**  
netto



163-371/7

**200,-€**  
netto

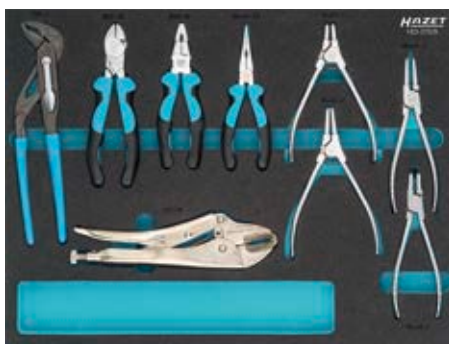

163-370/9

**228,-€**  
netto

1/3+			
------	--	--	--

72

0-2500-163/72, EAN-No. 4000896196876

### Zestaw dodatkowy narzędzi AUDI



163-379/38

**386,-€**  
netto



163-378/11

**115,-€**  
netto



163-380/4

**38,-€**  
netto



163-382/3

**48,-€**  
netto



163-375/5

**111,-€**  
netto



163-377/11

**115,-€**  
netto

### Zestaw do pojazdów AUDI

**821,-€**  
netto

1/3+			
------	--	--	--

73

0-2500-163/73

EAN-No. 4000896196883

### Zestaw dodatkowy narzędzi VW



163-376/54

**241,-€**  
netto

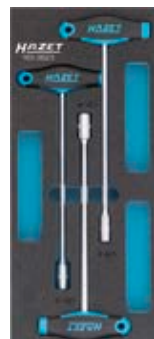

163-382/3

**48,-€**  
netto



163-375/5

**111,-€**  
netto



163-377/11

**115,-€**  
netto

### Zestaw do pojazdów VW

**521,-€**  
netto

2/3+			
------	--	--	--

9

163-381/9

EAN-No. 4000896196869

### Karoseria

### Zestaw do karoserii

**184,50€**  
netto



163-381/9



*Assistant*® 179T-8-RAL7016/2  
EAN-No. 4000896189236

*Assistant*  
2K-Safety-Insert-System

**Kompletny zestaw narzędzi do pojazdów osobowych BMW**



red*dot* design award  
winner

**Zawiera drzwi boczne!**



© BMW AG



**Odpowiednio dobrany  
zestaw narzędzi zalecany  
przez firmę BMW!** ✓



- ❶ Zestaw kluczy nasadowych 163-104/77, 77-częściowy  
☑ ¼ 3-14 mm ☑ ½ 10-32 mm
- ❷ Zestaw uniwersalny ☉ ☉ ☉ ☉ 163-105/90, 90-częściowy
- ❸ Zestaw kluczy maszynowych płaskich 163-106/33, 33-częściowy  
☞ s6x7 - 21x22 mm ☞ s6 - 24 mm ☞ s6x7 - 21x22 mm
- ❹ Zestaw wkrętaków ☉ ☉ ☉ ☉ ☉ ☉ ☉ ☉ ☉ ☉ 163-107/31, 31-częściowy
- ❺ Zestaw szczypic 163-108/9, 9-częściowy
- ❻ Zestaw uniwersalny 163-109/18, 18-częściowy
- ❼ Zestaw kluczy płasko-oczkowych s27 30 32 mm
- ❽ Chwytek magnetyczny 1976-2
- ❾ Chwytek pazurowy 1975
- ❿ Przedłużka ☑ ¼ 575 mm

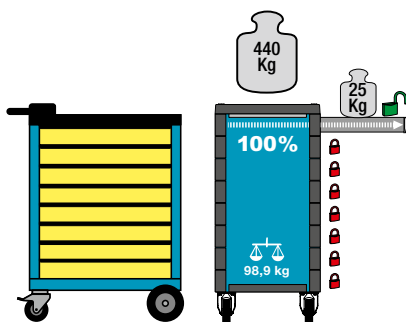

**2.836,-** €  
netto

wys. x szer. x gł.  
1040 x 817 x 502 mm



264 profesjonalne narzędzia!

3/3+	
------	--

264

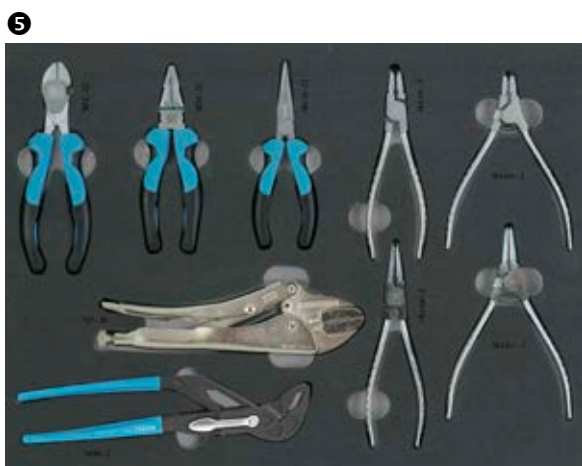
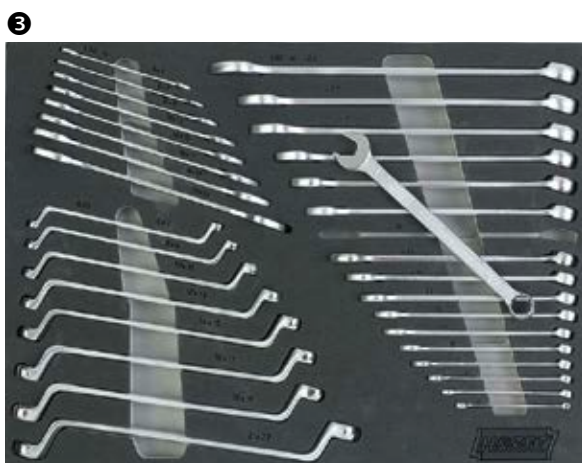



*Assistant*® 179-8-2700-163/296  
EAN-No. 4000896175253

*Assistant*  
2K-Safety-Insert-System

## Kompletny zestaw narzędzi do pojazdów osobowych Mercedes-Benz



179-8  
Made in Germany

**1 Zestaw kluczy nasadowych 163-118/57, 57-częściowy**

3/8 1/4 4 – 14 3/8 1/4 3 – 8 3/8 1/4 0,6 x 3,5 – 1,2 x 8  
3/8 1/4 PH1 – PH2 3/8 1/4 PZ1 – PZ2 1/2 10 – 34 mm

**2 Zestaw kluczy nasadowych 163-53/75, 75-częściowy**

6 s 6 x 8 – 21 x 24 mm  
3/8 1/4 3 – 14 mm 1/2 10 – 32 mm  
T6-T60 E4-E24 T7H-T40H

**3 Zestaw kluczy maszynowych płaskich 163-30/25, 25-częściowy**

6 s 6 – 24 mm  
6 s 6 x 7 – 21 x 22 mm

**4 Zestaw narzędzi 163-120/24, 24-częściowy**

**5 Zestaw kluczy nasadowych 163-119/23, 23-częściowy**

1/2 5 – 19 1/2 8 – M8-M18

**6 Zestaw kluczy maszynowych płaskich 163-95/8, 8-częściowy**

6 s 6 x 7 – 21 x 22 mm

**7 Zestaw kluczy maszynowych płaskich 163-97/6, 8-częściowy**

6 s 8 – 19 mm

**8 Zestaw kluczy nasadowych 163-122/3, 3-częściowy**

6 s 8, 10, 13 mm

**9 Zestaw szczypiec 163-121/4, 4-częściowy**

**10 Zestaw szczypiec do pierścieni zabezpieczających 163-124/4, 4-częściowy**

**11 Wkładka z miękkiej pianki z przegródkami na drobne części 163-522 x 50**

**12 Zestaw kluczy nasadowych 163-131/8, 8-częściowy**

**13 Inne zestawy narzędzi:**

180-38 426-6 426-7 426-8  
450N s 24 x 27 – 30 x 32 mm  
600N s 27 – 32 mm 612 s 10 – 11 mm  
630 s 24 x 27 – 30 x 32 mm  
650-20  
803LG T15 – T30  
824 828-T45 880G/10H 880TZ/10H  
900SZ-32 s 32 – 36 mm  
918-23 1015/2 1952-35 1976 2130  
2147 2154-10 2154N-5 2160 2165-2  
2211 s 4 – 5 mm  
2212 s 6 – 10 mm  
6420B 6420C

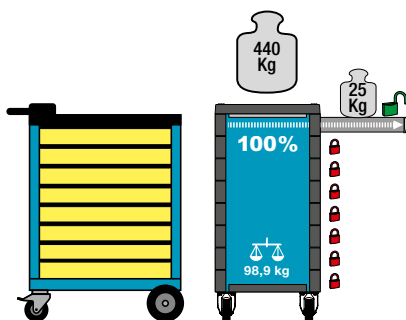

**3.300,-** €  
netto

wys. x szer. x gł.  
1040 x 817 x 502 mm



# Wózek narzędziowy z wyposażeniem



296 profesjonalnych narzędzi!

3/3+	
------	--

296

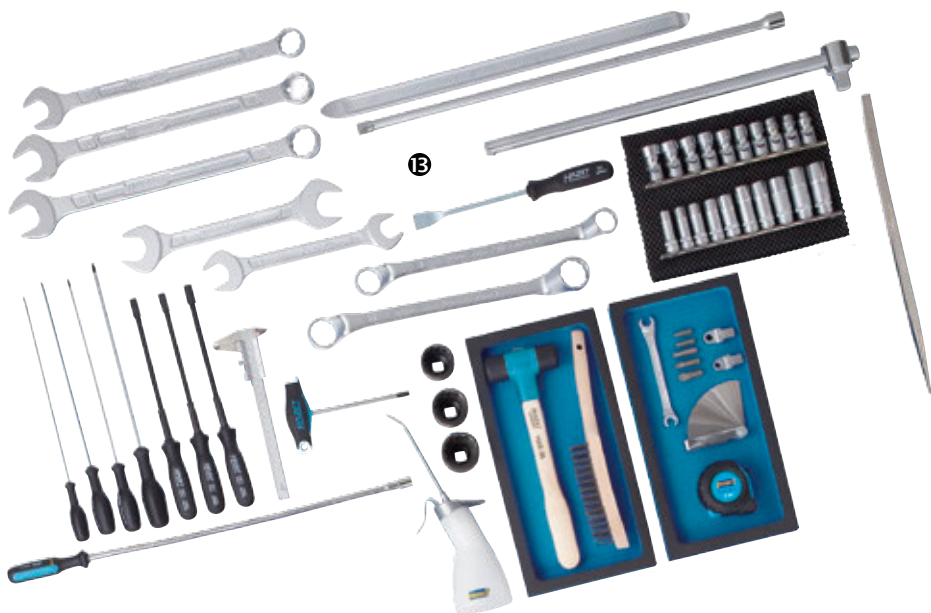
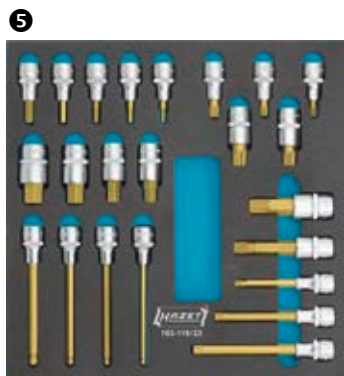
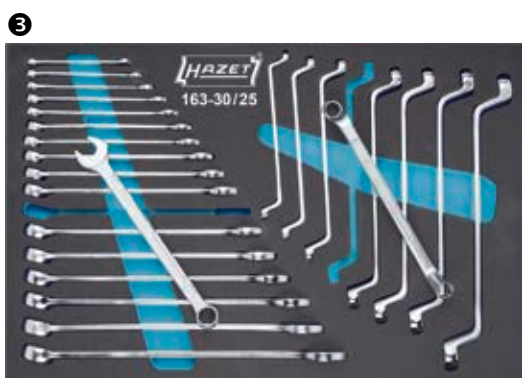
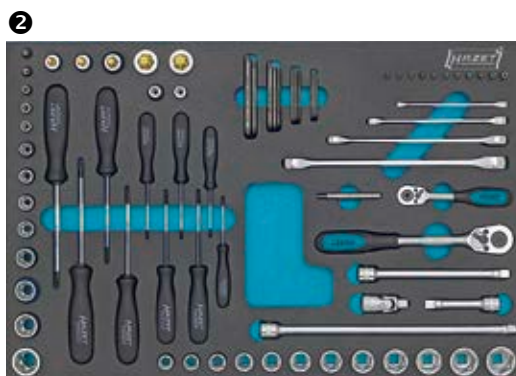
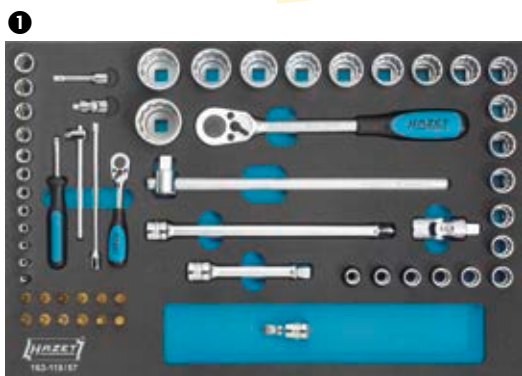



## Assistant® 167-3

EAN-No. 4000896205332

### Wózek serwisowy

- Elastyczny i stabilny do każdego zastosowania
- 15-krotna regulacja wysokości (środkowa półka), aby umożliwić ustawienie np. kanistra
- Kolejna półka i mata antypoślizgowa dostępne opcjonalnie
- Stabilna konstrukcja z blachy stalowej, nośność na półkę: 50 kg
- Duże kółka z łożyskami kulkowymi (Ø 100 mm), 2 kółka kierowane (1 z podwójnym hamulcem), 2 kółka niekierowane
- Z osłoną przed włóknami — ochrona łożysk przed zabrudzeniem i włóknami
- Szare, niepozostawiające śladu kółka elastyczne umożliwiają ciche toczenie
- Stabilny uchwyt do przemieszczania wózka na stałe zamocowany do korpusu
- Maksymalne obciążenie całkowite: 150 kg



2x

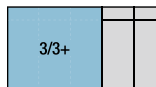

Dostosowany do dwóch wkładek 3/3+ na półkę

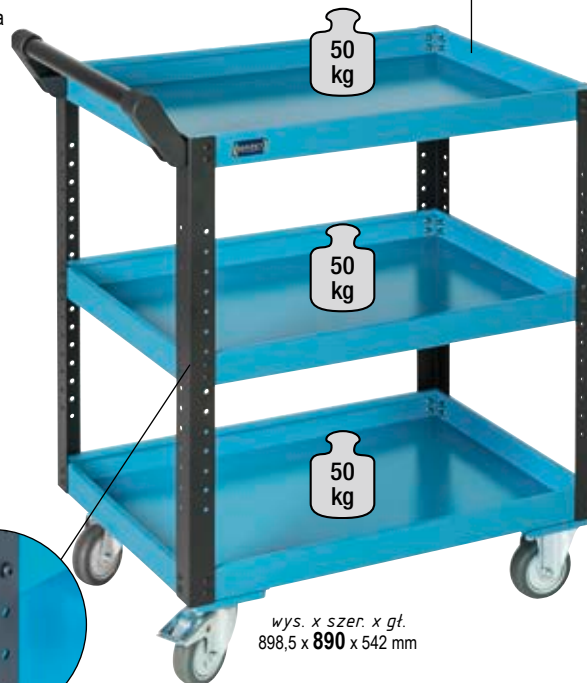

wys. x szer. x gł.  
898,5 x 890 x 542 mm



Made in Germany

174,-€  
netto

15-krotna regulacja wysokości



## Assistant® 167-3S

EAN-No. 4000896207206

### Wózek serwisowy

- Indywidualne możliwości mocowania przy wykorzystaniu prostokątnych perforacji na ściankach bocznych
- Elastyczny i stabilny do każdego zastosowania
- 15-krotna regulacja wysokości (środkowa półka), aby umożliwić ustawienie np. kanistra
- Kolejna półka i mata antypoślizgowa dostępne opcjonalnie
- Stabilna konstrukcja z blachy stalowej
- Duże kółka z łożyskami kulkowymi (Ø 100 mm), 2 kółka kierowane (1 z podwójnym hamulcem), 2 kółka niekierowane
- Z osłoną przed włóknami — ochrona łożysk przed zabrudzeniem i włóknami
- Łatwe przemieszczanie również przy dużym obciążeniu dynamicznym
- Szare, niepozostawiające śladu kółka elastyczne umożliwiają ciche toczenie
- Stabilny uchwyt do przemieszczania wózka na stałe zamocowany do korpusu
- Maksymalne obciążenie całkowite: 150 kg



2x

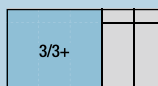

**NOWOŚĆ!**

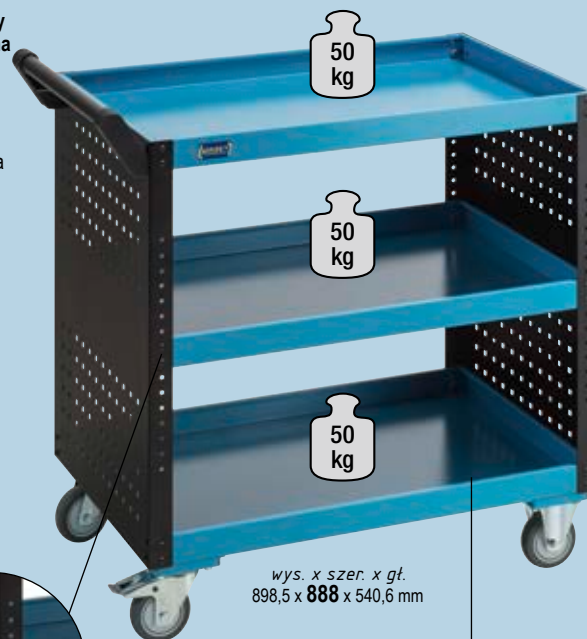

wys. x szer. x gł.  
898,5 x 888 x 540,6 mm

Dostosowany do dwóch wkładek 3/3+ na półkę

Made in Germany

189,-€  
netto

15-krotna regulacja wysokości



179-33

EAN-No. 4000896208272

### Pojemnik na odpady

- Do zawieszenia w kwadratowych otworach perforacji na bocznych ściankach wózka narzędziowego
- Wersja dwuczęściowa
- Pojemnik ma możliwość przechylania i jest łatwy do wyjmowania
- Pojemność pojemnika: ok. 30 l
- Możliwość zamocowania standardowych worków na śmieci
- Masa ok. 7 kg

Do wózka narzędziowego Assistant: 167-3S, 178, 178N od daty produkcji 03.2017, 179, 179-10, 179 BIG, 179 W, 179 XL, 179 XXL, 179 A XXL, 179 T XXL, 180

Made in Germany

89,-€  
netto



## Assistant® 178 N-10

EAN-No. 4000896202805

3/3		
-----	--	--

### Wózek narzędziowy ze skrzynią nasadzaną na wózek

- Dwustopniowa koncepcja ryglowania:
  - Blokada centralna zamykana za pomocą zamka bębnowego z 2 kluczami
  - Indywidualna blokada zapobiegająca mimowolnemu otwieraniu
  - Pełny wysuw z prowadnicą rolkową
- Bogata oferta wyposażenia dodatkowego



Made in Germany

**789,-€**  
netto

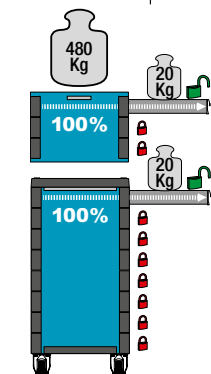

wys. x szer. x gł.  
1410 x 780 x 496 mm

HAZET No.	519 x 348 x 74 mm	519 x 348 x 159 mm	kg	Nr EAN 4000896 +	Cena netto €
178 N-10	8 x	2 x	107.8	202805	789,-
178 NK-3	3 x	-	33.7	202799	275,-
178 N-7	5 x	2 x	74.1	202782	514,-

## Assistant® 177-9

EAN-No. 4000896207275

3/3		
-----	--	--

**NOWOŚĆ!**

### Wózek narzędziowy ze skrzynią nasadzaną na wózek

- Dwustopniowa koncepcja ryglowania:
  - Blokada centralna zamykana za pomocą zamka bębnowego z 2 składanymi kluczami
  - Indywidualna blokada zapobiegająca mimowolnemu otwieraniu
  - Pełny wysuw z prowadnicą rolkową
- Bogata oferta wyposażenia dodatkowego

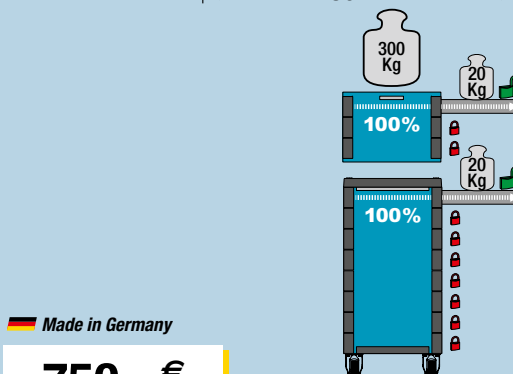

Made in Germany

**750,-€**  
netto

wys. x szer. x gł.  
1250 x 780 x 498 mm

HAZET No.	519 x 348 x 74 mm	519 x 348 x 159 mm	kg	Nr EAN 4000896 +	Cena netto €
177-9	7 x	2 x	107.8	207275	750,-
177 K-3	3 x	-	33.7	207190	275,-
177-6	4 x	2 x	62.8	148578	480,-



## Assistent® 179

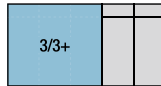

wys. x szer. x gł.  
1040 x 817 x 502 mm



reddot design award  
winner

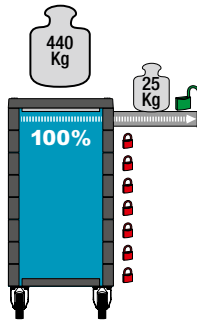

**Made in Germany**

od **746,-€** netto

HAZET No.				kg	Nr EAN 4000896+	Cena netto €
	527 x 398 x 80 mm	527 x 398 x 165 mm				
179-6	3 x	3 x	6 x	88	141265	746,-
179-7	5 x	2 x	7 x	90	140794	832,-
179-8	7 x	1 x	8 x	92	141272	874,-

## Assistent® 179 XL

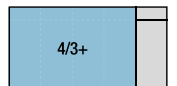

wys. x szer. x gł.  
1025 x 980 x 503 mm

Samoczynne domykanie i funkcja softclose

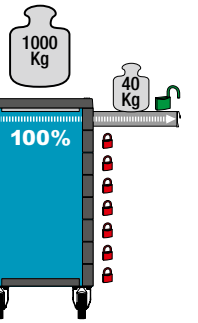

**Made in Germany**

od **1.218,-€** netto

HAZET No.				kg	Nr EAN 4000896+	Cena netto €
	694 x 398 x 80 mm	694 x 398 x 165 mm				
179 XL-6	3 x	3 x	6 x	95	177417	1.218,-
179 XL-7	5 x	2 x	7 x	101	177400	1.279,-
179 XL-8	7 x	1 x	8 x	106.5	177424	1.295,-
179 XL-21	Drzwiczki boczne, zamykane			4.0	177547	99,-
179 XL-26	Pionowa ścianka narzędziowa			3.3	178117	93,-

## Assistent® 179 XXL

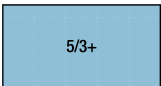

wys. x szer. x gł.  
1025 x 1154 x 503 mm

Samoczynne domykanie i funkcja softclose

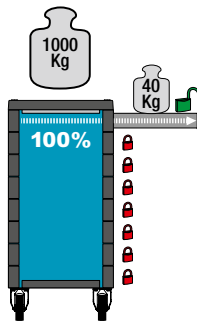

**Made in Germany**

od **1.699,-€** netto

HAZET No.				kg	Nr EAN 4000896+	Cena netto €
	871 x 398 x 80 mm	871 x 398 x 165 mm				
179 XXL-7	5 x	2 x	7 x	122	179879	1.699,-
179 XXL-8	7 x	1 x	8 x	127	180387	1.791,-
179 XL-21	Drzwiczki boczne, zamykane			4.0	177547	99,-
179 XXL-26	Pionowa ścianka narzędziowa			4.1	180172	123,-

## Assistent® 179 W Stół warsztatowy mobilny

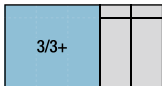

wys. x szer. x gł.  
970 x 1150 x 600 mm



reddot design award  
winner

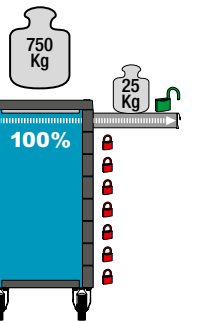

**Made in Germany**

od **1.094,-€** netto

HAZET No.				kg	Nr EAN 4000896+	Cena netto €
	527 x 398 x 80 mm	527 x 398 x 165 mm				
179 W-5	2 x	3 x	5 x	110	145348	1.094,-
179 W-7	6 x	1 x	7 x	112	145331	1.204,-
179 W-21	Drzwiczki			6.5	145485	92,-
179 W-22	Szufłada dodatkowa			3.0	146567	61,-
179 W-23	Półka dodatkowa			1.7	150311	49,-





## Assistent® 166 N

24,5 kg



HAZET No.	Opis	Nr EAN 4000896 +	Cena netto €
166 N	Wózek narzędziowy Assistent® ze składanymi słupkami do najniższej wysokości (500 mm) dla oszczędności miejsca podczas transportu	004959	629,-

## Assistent® 166 C

27,6 kg



3/3		
-----	--	--

HAZET No.	Opis	Nr EAN 4000896 +	Cena netto €
166 C	Wózek narzędziowy Assistent® ze składanymi słupkami do najniższej wysokości (647 mm) dla oszczędności miejsca podczas transportu	072286	629,-

## 190 L-1

EAN-No. 4000896133901

### Skrzynka przenośna na narzędzia z tworzywa sztucznego

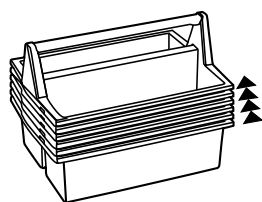

Made in Germany

13,- €  
netto

## 190 L

EAN-No. 4000896007462

### Metalowa skrzynka na narzędzia

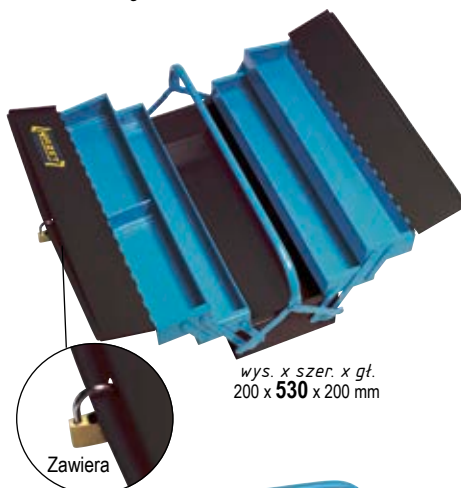

46,- €  
netto

## 190 L-2

EAN-No. 4000896150533

### Skrzynka narzędziowa z tworzywa sztucznego



Made in Germany

48,- €  
netto

(bez narzędzia ze zdjęcia)



163-476/12

EAN-No. 4000896207701

## Zestaw narzędzi z napędem

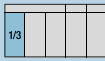

NOWOŚĆ!

6,3 1/4 10 3/8 12 1/2

Made in Germany

199,-€  
netto

12

163-488/12

EAN-No. 4000896208289

## Zestaw narzędzi z napędem, drobne zęby

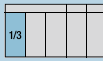

NOWOŚĆ!

6,3 1/4 10 3/8 12 1/2

Made in Germany

259,-€  
netto

12

163-490/60

EAN-No. 4000896208111

## Zestaw kluczy nasadowych

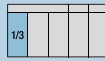

NOWOŚĆ!

6,3 1/4  
 ● s3 – 14 mm, wersja krótka  
 ● PH 1, 2, 3  
 ● PZ 1, 2, 3  
 ● 0,8 x 4, 1 x 5,5, 1,2 x 8  
 ● E4 – E10,  
 ● s4 – 13 mm, wersja długa  
 ● T8 – T40, ● s3 – 8 mm

Made in Germany

279,-€  
netto

60

163-473/13

EAN-No. 4000896207688

## Zestaw narzędzi z napędem

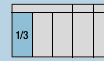
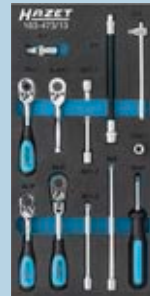

NOWOŚĆ!

6,3 1/4

Made in Germany

209,-€  
netto

13

163-485/13

EAN-No. 4000896208074

## Zestaw narzędzi z napędem, drobne zęby

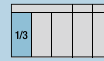
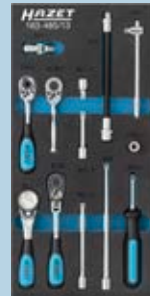

NOWOŚĆ!

6,3 1/4

Made in Germany

225,-€  
netto

13

163-192/24

EAN-No. 4000896162314

## Zestaw kluczy nasadowych TORX®

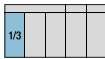

6,3 1/4 12 1/2 1/2 ● T8 – T55,  
 ● E5 – E20

Made in Germany

179,-€  
netto

24

163-483/33

EAN-No. 4000896207770

## Zestaw kluczy nasadowych



NOWOŚĆ!

10 3/8  
 ● s6 – 22 mm, wersja krótka  
 ● s5 – 10 mm, głowica kulowa  
 ● s12 – 19 mm, wersja długa

Made in Germany

209,-€  
netto

33

163-181/17

EAN-No. 4000896162345

## Zestaw kluczy nasadowych

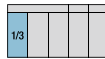

10 3/8 s10 – 22 mm

Made in Germany

183,-€  
netto

17

163-474/10

EAN-No. 4000896207640

## Zestaw narzędzi z napędem

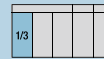

NOWOŚĆ!

10 3/8

Made in Germany

129,-€  
netto

10

163-486/10

EAN-No. 4000896207817

## Zestaw narzędzi z napędem, drobne zęby

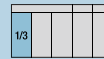

NOWOŚĆ!

10 3/8

Made in Germany

165,-€  
netto

10

163-489/28

EAN-No. 4000896207794

## Zestaw kluczy nasadowych



NOWOŚĆ!

10 3/8 ● s6 – 22 mm, wersja krótka  
 ● s10 – 20 mm, wersja długa

Made in Germany

149,-€  
netto

28

163-259/14

EAN-No. 4000896179558

## Zestaw kluczy nasadowych 12-kątnych

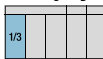

10 3/8 ● s9 – 22 mm

Made in Germany

134,-€  
netto

14

163-302/6

EAN-No. 4000896190348

## Zestaw kluczy nasadowych trzpieniowych

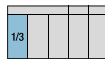

TIN

10 3/8 ● s 4, 5, 6, 7, 8, 10 mm

Made in Germany

52,-€  
netto

6

163-460/7

EAN-No. 4000896204939

## Zestaw kluczy nasadowych XZN

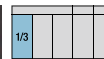

TIN

10 3/8  
 ● s 5, 6, 8, 10 mm  
 ● s 6, 8, 10 mm

Made in Germany

69,60€  
netto

7

163-272/32

EAN-No. 4000896181414

## Zestaw kluczy nasadowych

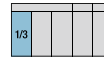

NOWOŚĆ!

12 1/2 1/2

s19, 22 mm

123 mm

● s 10, 11, 12,

13, 14, 15, 16,

17, 18, 21, 24,

27, 30, 32 mm

● T20, T25, T30, T40, T45, T50

Made in Germany

252,50€  
netto

32



163-475/8

EAN-No. 4000896207725

8

## Zestaw narzędzi z napędem



NOWOŚĆ!

125 1/2

Made in Germany

139,- € netto

163-487/8

EAN-No. 4000896207824

8

## Zestaw narzędzi z napędem, drobne zęby



NOWOŚĆ!

125 1/2

Made in Germany

159,- € netto

163-459/15

EAN-No. 4000896204649

15

## Zestaw kluczy nasadowych, wersja długa



125 1/2

125 1/2

s 10, 12, 13, 14, 15, 16, 17, 18, 19, 21, 22, 24, 27, 30, 32 mm

Made in Germany

182,80 € netto

163-463/15

EAN-No. 4000896205066

15

## Zestaw kluczy nasadowych do wkrętek uderowych/maszynowych



125 1/2

125 1/2

s 17, 19, 21, 22, 24, 27 mm

s 17, 19, 21, 22, 24, 27 mm

Made in Germany

165,30 € netto

163-491/34

EAN-No. 4000896208128

34

## Zestaw kluczy nasadowych



NOWOŚĆ!

125 1/2

Made in Germany

199,- € netto

163-220/13

EAN-No. 4000896168286

13

## Zestaw nasadek wkrętownych



TIN

125 1/2 s 5 - 19 mm

s 6 - 10 mm

Made in Germany

122,- € netto

163-492/22

EAN-No. 4000896208081

22

## Zestaw nasadek wkrętownych TORX®



NOWOŚĆ!

TIN

125 1/2

T20 - T60, wersja krótka  
T30 - T70, wersja długa  
T30H - T55H

Made in Germany

215,- € netto

163-245/12

EAN-No. 4000896178049

12

## Zestaw narzędzi TORX®

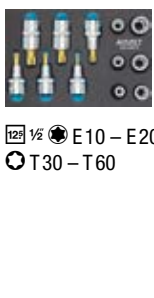

125 1/2

E10 - E20  
T30 - T60

Made in Germany

84,- € netto

163-482/15

EAN-No. 4000896207787

15

## Zestaw kluczy nasadowych XZN

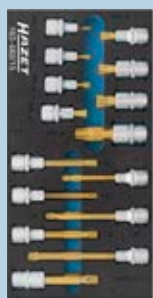

NOWOŚĆ!

TIN

125 1/2

M5 - M18, wersja krótka  
M8 - M14, wersja długa

Made in Germany

143,- € netto

163-221/10

EAN-No. 4000896168262

10

## Zestaw kluczy nasadowych XZN



TIN

125 1/2 M8 - M18

Made in Germany

112,- € netto

163-243/7

EAN-No. 4000896178032

7

## Zestaw nasadek wkrętownych XZN



TIN

125 1/2 M6 - M18

Made in Germany

70,- € netto

163-250/7

EAN-No. 4000896178056

7

## Zestaw nasadek wkrętownych RIBE CV

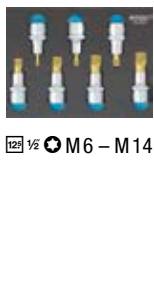

TIN

125 1/2 M6 - M14

Made in Germany

70,- € netto

163-217/6

EAN-No. 4000896168231

6

## Zestaw adapterów

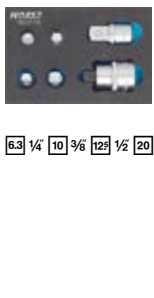

6.3 1/4 10 3/8 125 1/2 20 3/4

Made in Germany

63,- € netto

163-296/7

EAN-No. 4000896186655

7

## Zestaw kluczy oczkowych dwustronnych



s 6x7 - 21x23 mm

Made in Germany

91,- € netto

163-95/8

EAN-No. 4000896145669

8

## Zestaw kluczy płaskich dwustronnych



s 6x7 - 21x22 mm

Made in Germany

54,50 € netto



**163-428/15** 15  
EAN-No. 4000896202560  
**Zestaw kluczy  
płasko-oczkowych**

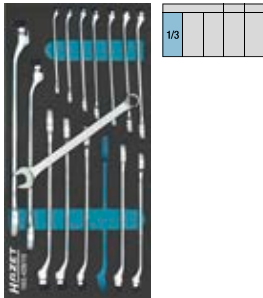

s6 – 22 mm

**Made in Germany**

**156,-€**  
netto

**163-427/14** 14  
EAN-No. 4000896202553  
**Zestaw kluczy  
płasko-oczkowych**

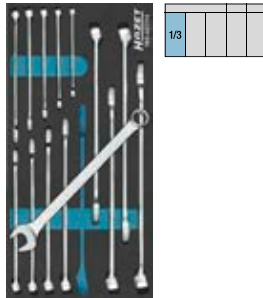

s6 – 19 mm

**Made in Germany**

**135,50€**  
netto

**163-385/12** 12  
EAN-No. 4000896196944  
**Zestaw kluczy  
płasko-oczkowych  
grzechotkowych**



s8 – 19 mm

**195,90€**  
netto

**163-97/6** 6  
EAN-No. 4000896145683  
**Zestaw kluczy  
płasko-oczkowych  
grzechotkowych**

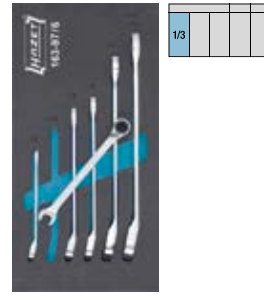

s8 – 19 mm

**106,-€**  
netto

**163-184/6** 6  
EAN-No. 4000896161461  
**HEXAnamic-  
Zestaw wkrętek**

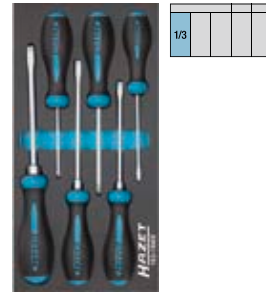

PH1, PH2 4 – 8 mm

**54,-€**  
netto

**163-265/6** 6  
EAN-No. 4000896180608  
**Zestaw wkrętek**

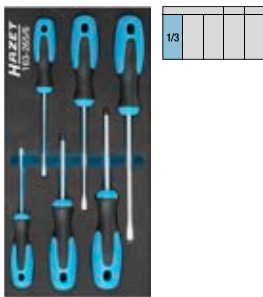

PH1 PH2 3 – 6,5 mm

**25,90€**  
netto

**163-264/5** 5  
EAN-No. 4000896180592  
**Zestaw wkrętek**

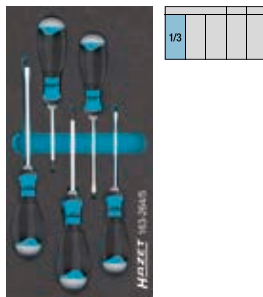

PH1 PH2 s4,5 – 7 mm

**43,80€**  
netto

**163-266/6** 6  
EAN-No. 4000896180615  
**Zestaw wkrętek  
TORX®**

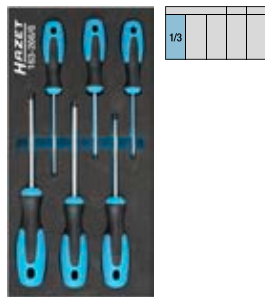

T10 – T30

**31,-€**  
netto

**163-122/3** 3  
EAN-No. 4000896153534  
**Zestaw sześciokątnych  
kluczy nasadowych z  
uchwytem T**

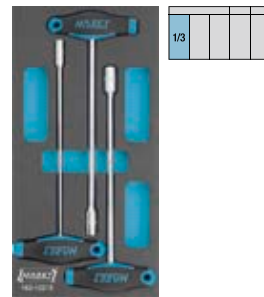

s8, 10, 13 mm

**68,-€**  
netto

**163-182/9** 9  
EAN-No. 4000896162352  
**Zestaw wkrętek  
TORX® z uchwytem T**

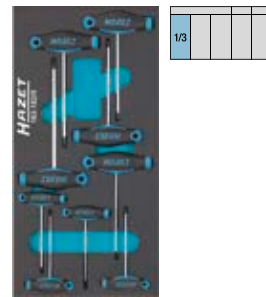

T6 – T30

**84,-€**  
netto

**163-269/3** 3  
EAN-No. 4000896180776  
**Zestaw szczypiec**

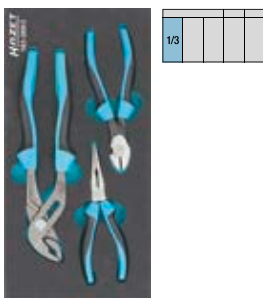

**Made in Germany**

**51,-€**  
netto

**163-465/8** 8  
EAN-No. 4000896205073  
**Zestaw szczypiec**



1x kształt A 19 – 60 mm,  
1x kształt B 19 – 60 mm  
1x kształt C 19 – 60 mm,  
1x kształt D 19 – 60 mm  
160 mm  
170 mm  
165 mm  
200 mm

**Made in Germany**

**167,90€**  
netto

**163-124/4** 4  
EAN-No. 4000896153602  
**Zestaw szczypiec  
do pierścieni osadnych**

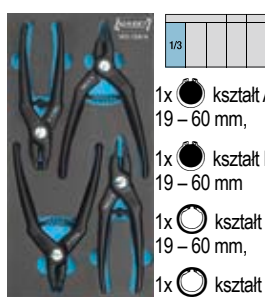

1x kształt A 19 – 60 mm,  
1x kształt B 19 – 60 mm  
1x kształt C 19 – 60 mm,  
1x kształt D 19 – 60 mm

**Made in Germany**

**90,-€**  
netto

**163-425/3** 3  
EAN-No. 4000896202614  
**Zestaw szczypiec  
do opasek**

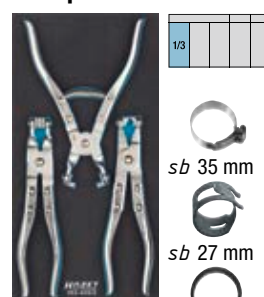

sb 35 mm  
sb 27 mm  
sb 40 mm

**Made in Germany**

**121,50€**  
netto

**163-464/3** 3  
EAN-No. 4000896205059  
**Zestaw młotków**



400 g  
Ø 28 mm  
1000 g

**Made in Germany**

**82,-€**  
netto



**163-299/8** 8  
 EAN-No. 4000896186723  
**Zestaw wybijaków do zawleczek**



1/3				
-----	--	--	--	--

- s3 6 mm
- 3-8 mm
- 320 mm, 500 g

Made in Germany

**73,-€** netto

**163-426/4** 4  
 EAN-No. 4000896202621  
**Zestaw pilników**



1/3				
-----	--	--	--	--



Made in Germany

**58,-€** netto

**163-461/5** 5  
 EAN-No. 4000896204625  
**Zestaw elastycznych kluczy nasadowych z profilem 6-kątnym**



1/3				
-----	--	--	--	--

- Ø s5 6 7 8 10 mm

Made in Germany

**104,90€** netto

## Wkładki z miękkiej pianki



**163-130L**  
 EAN-No. 4000896153589

Made in Germany

1/3				
-----	--	--	--	--

**29,-€** netto

**163-522x50**  
 EAN-No. 4000896141043

Made in Germany

--	--	--	--	--

**12,-€** netto

**163-172x50**  
 EAN-No. 4000896154692

Made in Germany

--	--	--	--	--

**7,10€** netto

**163-224/57** 57  
 EAN-No. 4000896176311  
**Zestaw kluczy nasadowych / wkrętaków**



2/3				
-----	--	--	--	--

- 6.3 1/4 6.3 1/4 1/2 1/2 1/2 1/4
- ⊕ ⊖ ⊕ ⊖

**376,-€** netto

**163-98/17** 17  
 EAN-No. 4000896145690  
**Zestaw kluczy płasko-oczkowych**



2/3				
-----	--	--	--	--

- Ø s6 - 24 mm

Made in Germany

**212,-€** netto

**163-99/18** 18  
 EAN-No. 4000896145706  
**Zestaw kluczy płasko-oczkowych**



2/3				
-----	--	--	--	--

- Ø s6 - 27 mm

Made in Germany

**213,50€** netto

**163-186/16** 16  
 EAN-No. 4000896162253  
**Zestaw kluczy płasko-oczkowych z grzechotką**



2/3				
-----	--	--	--	--

- Ø s8 - 19 mm

**277,20€** netto

**163-101/9** 9  
 EAN-No. 4000896145720  
**Zestaw kluczy oczkowych dwustronnych**



2/3				
-----	--	--	--	--

- Ø s6x7 - 21x23 mm

Made in Germany

**127,-€** netto

**163-297/26** 26  
 EAN-No. 4000896186242  
**Zestaw wkrętaków**



2/3				
-----	--	--	--	--

- ⊕ ⊖ ⊕ ⊖

**124,80€** netto

**163-424/9** 9  
 EAN-No. 4000896202546  
**Zestaw szczypiec**



2/3				
-----	--	--	--	--

Made in Germany

**215,-€** netto

**163-141/31** 31  
 EAN-No. 4000896151905  
**Zestaw wkrętaków**



33+				
-----	--	--	--	--

- ⊕ 0,6x3,5 - 2,0x12 mm ⊕ PH1 PH2 PH3
- ⊖ T6 - T30 mm ⊖ s1,5 - 10 mm

**234,-€** netto

**163-329/100** 100  
 EAN-No. 4000896191833  
**Zestaw narzędzi**



3/3				
-----	--	--	--	--

- 6.3 1/4 s7 - 13 mm 10 3/8 s10 - 19 mm
- 12 1/2 s13 - 32 mm

Made in Germany

**404,-€** netto



163-30/25

EAN-No. 4000896118601

## Zestaw kluczy maszynowych płaskich

25

33	
----	--



- ☞ s6 – 24 mm
- ☞ s6x7 – 21x22 mm

Made in Germany

**312,-€**  
netto

163-366/18

EAN-No. 4000896196920

## Zestaw kluczy płasko-oczkowych grzechotkowych

18

33	
----	--



- ☞ s8 – 32 mm

**441,-€**  
netto

163-330/16

EAN-No. 4000896191826

## Zestaw narzędzi

16

33	
----	--



- ☞ 0,5 x 3,0 – 1,2 x 6,5 mm
- ☞ PH 1, PH 2
- ☞ T10 – T30

**143,-€**  
netto



843

## Zestawy do walcowania gwintów



8

9



Made in Germany

od **239,-€**  
netto

Kanal Youtube  
HAZET



HAZET No.	Zestaw rolek 1	Zestaw rolek 2	do gwintu Ø	Nr EAN 4000896 +	Cena netto €
843-1/8	skok 1,25 mm — gwint prawy	skok 1,5 mm — gwint prawy	5–16 mm	200566	239,-
843-2/9	skok 1,5 mm — gwint prawy	skok 2,0 mm — gwint prawy	10–36 mm	200559	467,-
843-3/9	skok 1,5 mm — gwint prawy	skok 2,0 mm — gwint prawy	10–60 mm	200542	679,-
843-4/9	skok 1,5 mm — gwint prawy	skok 1,5 mm — gwint lewy*	50–110 mm	200535	854,-

\*Gwinty prawe i lewe o skoku 1,5 mm są np. często stosowane na osiach pojazdów użytkowych



## 751 LHS/5

EAN-No. 4000896205530

### Zestaw wybijaków do zawleczek, wersja długa

- Zawartość zestawu: 3 4 5 6 8 mm
- Ergonomiczny 2-elementowy uchwyt ochronny zapewnia:
  - wyraźną redukcję ryzyka obrażeń
  - działanie tłumiące (redukcja obciążenia ręki przy uderzeniach)
  - pewny uchwyt
- DIN 6450 kształt C



Ergonomiczny uchwyt ręczny

Uchwyty ochronne (gardy)

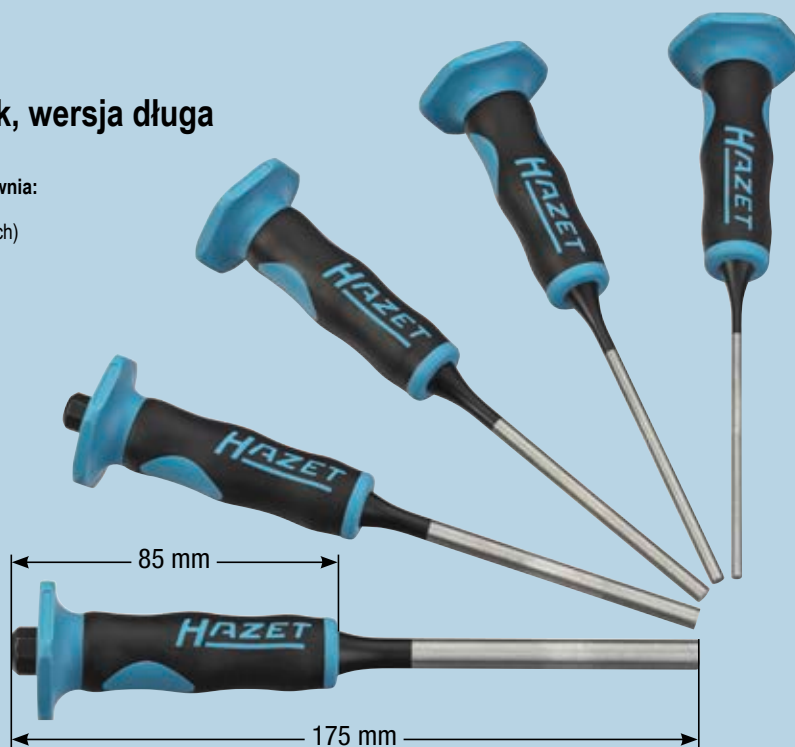

5

NOWOŚĆ!



Made in Germany

35,- € netto

## Młotek ślusarski

• DIN 1041

BluGuard:

Made in Germany

od 17,- € netto

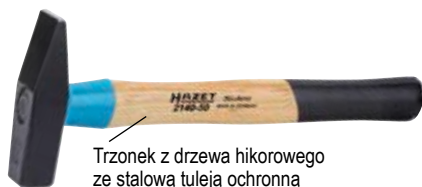

Trzonek z drzewa hikorowego ze stalową tuleją ochronną

HAZET No.	g	g	l mm	EAN-No. 4000896+	Cena netto €
2140-20	200	280	280	196135	17,-
2140-30	300	400	300	196142	19,45
2140-40	400	550	310	196159	20,50
2140-50	500	600	320	196166	23,-
2140-80	800	1000	350	196173	30,20
2140-100	1000	1100	360	196180	34,-

## Szczypce uniwersalne z funkcją szybkiej nastawy

- Przesławianie bez obejmowania
- Maks. wielkość przekroju 6-kątnego SW 50 mm, Maks. średnica rury okrągłej 50 mm  $\varnothing$
- SW 1 1/8" = 47,2 mm (gwint British Standard Whitworth)
- DIN ISO 8976



Kanał Youtube HAZET



Made in Germany

od 31,- € netto

## 1859 SPC/3

EAN-No. 4000896179039

### Zestaw szczypiec

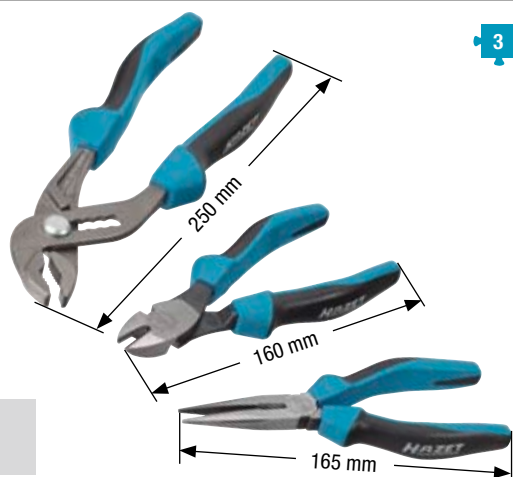

3

Made in Germany

39,90 € netto

HAZET No.	Opis	Nr EAN 4000896+	Cena netto €
760-2	Szczypce uniwersalne dla osób praworęcznych	188451	31,-
760 L-2	Szczypce uniwersalne dla osób leworęcznych	191291	31,-



**Klucz płasko-oczkowy, bardzo długi, o wąskiej konstrukcji**

**Nowe rozmiary  
s 36, 41 mm**



**NOWOŚĆ!**

**600 Lg-36**  
EAN-No. 4000896205745

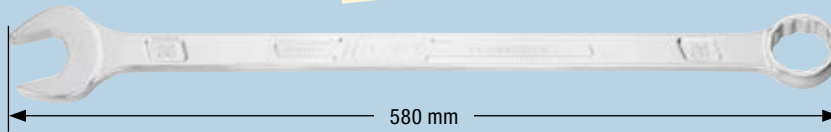

s 36 mm

Made in Germany

**46,25€**  
netto

**600 Lg-41**  
EAN-No. 4000896205738

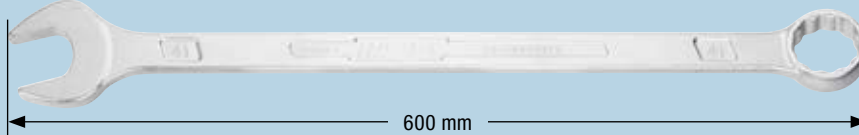

s 41 mm

Made in Germany

**55,50€**  
netto

**Zestawy kluczy płasko-oczkowych, wersja bardzo długa, o wąskiej konstrukcji**



8

12

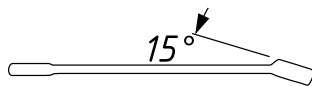

Made in Germany

od **134,-€**  
netto



**4 nowe rozmiary  
s 11, 12, 22, 30 mm**

HAZET No.	S mm	Nr EAN 4000896+	Cena netto €
600 Lg/12	10 11 12 13 14 17 19 22 24 27 30 32 mm	202492	198,-
600 Lg/8	10 13 14 17 19 24 27 32 mm	199938	134,-

**606/6-1**, EAN-No. 4000896175178

**Zestaw kluczy płasko-oczkowych grzechotkowych**



6

**346,-€**  
netto



6 x s 21 22 24 27 30 32 mm

**606/5**, EAN-No. 4000896177998

**Zestaw kluczy płasko-oczkowych grzechotkowych**

5



**75,-€**  
netto



5 x s 8 10 13 17 19 mm

**Zestawy kluczy płasko-oczkowych**



10

16

Made in Germany

od **88,-€**  
netto



HAZET No.	Zawartość	Nr EAN 4000896+	Cena netto €
600 SPC/10	s 8 - 19 mm, 10-częściowy	118465	88,-
600 SPC/16	s 7 - 24 mm, 16-częściowy	186235	148,-





810/6, EAN-No. 4000896058808

## Zestaw wkrętaków



3K System 6



Kanal Youtube HAZET



14,60€ netto

Chromowane na mat

Czernione

4 x		0.5 x 3.0	0.8 x 4.0	1.0 x 5.5	1.2 x 6.5 mm
2 x		PH1	PH2		

810 T/6, EAN-No. 4000896204304

## Zestaw wkrętaków TORX®



6

3K System

Kanal Youtube HAZET



22,90€ netto

Chromowane na mat

Czernione

6 x		T10	T15	T20	T25	T27	T30
-----	--	-----	-----	-----	-----	-----	-----

810 U-1/5, EAN-No. 4000896179572

## Zestaw wkrętaków do pobijania



5

Powierzchnia do pobijania

Z profilem 6-kątnym (element pomocniczy)

29,40€ netto

Chromowane na mat

Czernione

3 x		0.8 x 4.5	1.0 x 5.5	1.2 x 7 mm
2 x		PH1	PH2	

802/5, EAN-No. 4000896147359

## Zestaw wkrętaków profesjonalnych HEXAnamic



Premium

5

3K System

HEXAnamic



Z profilem 6-kątnym (element pomocniczy)

23,90€ netto

Chromowane na mat

Czernione

3 x		0.8 x 4.0	1.0 x 5.5	1.2 x 6.5 mm
2 x		PH1	PH2	

810/6 VDE

EAN-No. 4000896179329

## Zestaw wkrętaków dla elektryków (atest VDE)



6



1000 V (Nie jest próbnikiem napięcia)

25,80€ netto

2 x		PH1	PH2	
3 x		2.5 x 0.4	3.5 x 0.6	4 x 0.8 mm
1 x		220-250 V (wg VDE 0680)		

2240 N/36

## Zestaw BitE



2240 N/51

## Zestaw BitE



Made in Germany

	0.6 x 4.5	0.8 x 5.5	1 x 6 mm	0.5 x 4	0.6 x 4.5	0.8 x 5.5	1 x 6 mm				
	PH1 (3x)	PH2 (3x)	PH3 (1x)	PH 1 (4x)	PH 2 (4x)	PH 3 (2x)					
	PZ1 (3x)	PZ2 (3x)	PZ 3 (1x)	PZ 1 (3x)	PZ 2 (3x)	PZ 3 (1x)					
	s3	4	5	6 mm	s2	2.5	3	4	5	6 mm	
	T10	T27		T6	T7	T8	T9	T10			
	T15	T20	T25	T30	T40 (wszystkie 2x)	T15	T20	T25	T27	T30	T40 (wszystkie 2x)
	T20H	T30H		T10H	T15H	T20H	T25H	T27H	T30H		
	D 6.3 = 1/4"	C 6.3		D 6.3 = 1/4"	C 6.3						
Nr EAN 4000896+	187614			187607							
Cena netto €	37,-			48,-							



## 986/9N

EAN-No. 4000896193530

### Zestaw kluczy nasadowych trzpieniowych z powłoką TIN (azotek tytanu)

• 1,27 kg

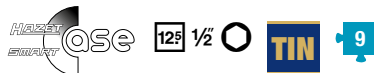

1/9			
-----	--	--	--

Hit sprzedaży!



Made in Germany

81,-€  
netto

Ze Smart Case (1/9)

## 992/9

EAN-No. 4000896051540

### Zestaw kluczy nasadowych trzpieniowych TORX® z powłoką TIN (azotek tytanu)

• 1,41 kg

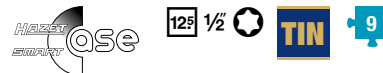

1/9			
-----	--	--	--



Made in Germany

113,-€  
netto

Ze Smart Case (1/9)

## 958/7

EAN-No. 4000896204595

### Zestaw adapterów

- Z zabezpieczeniem kulkowym
- Dostawa w opakowaniu skręcanym HAZET

Made in Germany

59,-€  
netto



1058-2  
12S 1/2



20 3/4"

958-1  
20 3/4"



12S 1/2

8858-1  
12S 1/2



10 3/8"

958-2  
10 3/8"



12S 1/2

858-1  
10 3/8"



6.3 1/4"

8858-2  
6.3 1/4"



10 3/8"

2250-1  
6.3 1/4"



6.3 1/4"

7

12S 1/2	12S 1/2
20 3/4"	20 3/4"
10 3/8"	10 3/8"
6.3 1/4"	6.3 1/4"
6.3 1/4"	

## 953 SPC

EAN-No. 4000896180585

### Zestaw kluczy nasadowych

wys. 56 x szer. 340 x gł. 190 mm

• 3,3 kg

6.3 1/4" 12S 1/2" 6.3 1/4" TORX® 47



1/3			
-----	--	--	--



Made in Germany

174,-€  
netto

Zawartość zestawu:



1 x		12S 1/2	916 SP
14 x		12S 1/2	10 11 12 13 14 15 16 17 18 19 21 22 24 27 mm
2 x		12S 1/2	123 248 mm
1 x		6.3 1/4"	863 P
9 x		6.3 1/4"	5 6 7 8 9 10 11 12 13 mm
1 x		6.3 1/4"	100 mm
1 x		6.3 = 1/4" ○ 6.3 = 1/4"	
1 x			866 U
3 x			0.5 x 4 0.6 x 4.5 0.8 x 5.5 mm
2 x			PH 1 PH 2
2 x			PZ 1 PZ 2
5 x			s 2 3 4 5 6 mm
5 x			T10 T15 T20 T25 T30



## Grzechotki zapadkowe, z uzębieniem drobnym

6.3 1/4" 10 3/8" 12.5 1/2"



Made in Germany

od **40,-€** netto

HAZET No.		l / mm		Nr EAN 4000896 +	Cena netto €
863-1	Grzechotka zapadkowa, z uzębieniem drobnym	119	6.3 1/4"	164387	40,-
8816-1	Grzechotka zapadkowa, z uzębieniem drobnym	186	10 3/8"	185412	49,50
916-1	Grzechotka zapadkowa, z uzębieniem drobnym	245	12.5 1/2"	162482	50,95

## Grzechotki zapadkowe

6.3 1/4" 10 3/8" 12.5 1/2"



Made in Germany

od **32,50€** netto

HAZET No.		l / mm		Nr EAN 4000896 +	Cena netto €
863 P	Grzechotka zapadkowa	115	6.3 1/4"	038558	32,50
8816 P	Grzechotka zapadkowa	199	10 3/8"	042203	37,80
916 SP	Grzechotka zapadkowa	275	12.5 1/2"	046317	44,50

## 856-1

EAN-No. 4000896164813

## Zestaw kluczy nasadowych i nasadek wkrętakowych

- wys. 52 x szer. 180 x gł. 98 mm
- 0,78 kg



Otwierane do 220°

Z pokryciem antypoślizgowym

Made in Germany

**122,-€** netto

Zawartość zestawu:



3 x		0.6 x 4.5	1.2 x 6.5	1.2 x 8.0 mm							
3 x		PH 1	PH 2	PH 3							
3 x		PZ 1	PZ 2	PZ 3							
5 x		s 3	4	5	6	7 mm					
7 x		T10H	T15H	T20H	T25H	T27H	T30H	T40H			
10 x		5.5	6	7	8	9	10	11	12	13	14 mm
1 x		863 P									
1 x		866 U									
2 x		55	101.5 mm								
1 x		□ 6.3 = 1/4"	○ 6.3 = 1/4"								
1 x		□ 6.3 = 1/4"	● 6.3 = 1/4"								
1 x		6.3 1/4"									



## 5108 VDE / 5109 VDE Klucze dynamometryczne VDE

- Długa żywotność/dokładność dzięki możliwości:
  - demontażu
  - regulacji
  - naprawy (w razie potrzeby)
  - kalibracji
  - montażu
- Przeznaczone do sprawdzania środków kontroli
- Trwałe i ekologiczne
- Precyzyjny podział skali z noniusem
- Blokada przed niezamierzonym przestawieniem nastawionej wartości
- Bezpieczny:
  - sygnalizacja dotykowa (wyzwolenie krótkiego skoku)
  - sygnalizacja akustyczna (odgłos kliknięcia)
- Skok prawy/lewy uzyskiwany za pomocą przekładanego klucza czworokątnego, w związku z tym dociąganie z nastawionym momentem obrotowym możliwe zarówno w kierunku prawym, jak i lewym w zakresie podanej dokładności wyzwalania
- Atest VDE
- Możliwe stosowanie kluczy nasadowych innych producentów, jeżeli są zgodne z normą IEC 60900:2012 lub DIN EN 60900
- Niewielki ciężar zapewniający dobrą obsługę i pracę bez zmęczenia

Made in Germany

od **301,50€** netto



5108 VDE:  
2–10 Nm

±6%



±4%

10 3/8

10 3/8

Zmiana kierunku



Ustawienie momentu obrotowego

Wskaźnik danego kierunku wyzwalania w postaci strzałki

5109 VDE:  
5–25 Nm

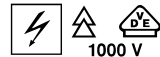

Kanał Youtube HAZET



HAZET No.	■	Zakres momentu Nm	Podziałka Nm	Dokładność wyzwalania od ustawionej wartości	l mm	g	Nr EAN 4000896 +	Cena netto €
5108 VDE	10 3/8	2–10	0.2	± 6 %	275	590	200023	301,50
5109 VDE	10 3/8	5–25	0.5	± 4 %	305	640	200139	310,50

## System 5000 CLT Klucz dynamometryczny 20–320 Nm

125 1/2

Z numerem seryjnym i certyfikatem



Z dużym wskaźnikiem!

Made in Germany

od **163,-€** netto

HAZET No.	■	Dokładność wyzwalania od ustawionej wartości	Zakres momentu Nm	l mm	Podziałka Nm	Nr EAN 4000896 +	Cena netto €
5121-2 CLT	125 1/2	± 4%	20–120	435	1	104215	163,-
5122-2 CLT	125 1/2	± 4%	40–200	545	1	104192	174,-
5123-2 CLT	125 1/2	± 4%	60–320	660	1	104222	206,-

## System 5000 CL Klucz dynamometryczny 1–320 Nm

6.3 1/4 10 3/8 125 1/2

Z numerem seryjnym i certyfikatem

Kanał Youtube HAZET



Hit sprzedaży!

Made in Germany

od **122,-€** netto

HAZET No.	■	Dokładność wyzwalania od ustawionej wartości	Zakres momentu Nm	l mm	Podziałka Nm	Nr EAN 4000896 +	Cena netto €
5107-2 CT	6.3 1/4	± 6%	1–9	235	0.1	191260	137,-
5108-2 CT	6.3 1/4	± 4%	2,5–25	232	0.25	119752	137,-
5110-2 CT	10 3/8	± 4%	10–60	320	0.5	154098	122,-
5120-2 CT	125 1/2	± 4%	10–60	320	0.5	180233	128,-
5121-2 CT	125 1/2	± 4%	20–120	408	1	022434	131,-
5122-2 CT	125 1/2	± 4%	40–200	513	1	022489	143,-
5123-2 CT	125 1/2	± 4%	60–320	632	2	073948	154,-



## System 7000 eTAC

### Elektroniczny klucz dynamometryczny / kątowy

- Do płyty osłony łańcucha rozrządu silników, jak również do śruby mocującej elektromechanicznego bloku sterującego w silnikach firmy VW, serii EA 888, 1.8 i 2.0 TSi / TFSi (Uwaga: przestrzegać instrukcji producenta!)
- Dokładność pomiaru:  $\pm 2\% / \pm 1$  cyfra (lub  $\pm 1^\circ$ ) w kierunku obrotu w prawo i w lewo
- 3 rodzaje sygnalizacji przebiegu czynności dokręcania — sygnał akustyczny (brzęczyk), alarm wibracyjny oraz widoczne z każdego położenia wskazanie LED 360° z „funkcją sygnalizatora świetlnego”
- Duży, czytelny wyświetlacz, z możliwością obrotu o 180°
- Wskazanie wartości pomiaru za pomocą czcionki w rozmiarze 13 mm wraz z oceną operacji dokręcania (OK / nie OK)
- Ocena danego połączenia śrubowego
- Bezpieczne włączanie i wyłączanie (dwukrotne naciśnięcie przycisku) oraz automatyczna, zależna od czasu i energooszczędna funkcja czuwania (stand-by)
- Duży zakres kąta obrotu do 999°
- Funkcja blokady menu za pomocą definiowanego przez użytkownika 4-cyfrowego kodu dostępu w celu ochrony ustawień przed nieupoważnionymi zmianami
- Wskaźnik stanu naładowania baterii oraz zajętości pamięci
- Wyjątkowo długi czas pracy z 4 standardowymi bateriami Mignon (AA 1,5 V) lub z akumulatorkami
- Zakres dostawy obejmuje szczegółową instrukcję obsługi, walizkę aluminiową z wkładem z pianki oraz grzechotkę zapadkową nasadową HAZET
- Możliwość ustawienia/zaprogramowania parametru długości efektywnej dla innych narzędzi wymiennych (wymóg dla przeprowadzenia prawidłowego pomiaru momentu obrotowego / kąta obrotu)

Z numerem seryjnym i certyfikatem

### 7290-1eTAC, EAN-No. 4000896206421

#### Wersja podstawowa, 3–60 Nm

- Ustawiane jednostki momentu obrotowego: Nm oraz lbf.ft, lbf.in, kgf.m
- Pamięć pozwala zapisać do 200 pomiarów, wraz z datą i godziną ich przeprowadzenia (podgląd na kluczu)

10 3/8"

9 x 12"

3–60 Nm

Made in Germany

1.139,- € netto

### 7290-2eTAC, EAN-No. 4000896206735

#### Wersja Top, 3–60 Nm

- Ustawiane jednostki momentu obrotowego: Nm oraz lbf.ft, lbf.in, kgf.m
- Pamięć pozwala zapisać do 2000 pomiarów, wraz z datą i godziną ich przeprowadzenia
- Opcjonalne oprogramowanie odczytujące zapisane dane z dostępem przez przyłącze mini USB
- Zmienna wartość progowa (poziom ostrzeżenia)
- Włączane podświetlenie wyświetlacza
- Możliwość zaprogramowania zestawów parametrów i harmonogramu czynności roboczych
- Funkcja kontroli: programowalna funkcja kontroli kąta obrotu przy dokręcaniu z ustawionym momentem obrotowym oraz kontroli momentu obrotowego przy dokręcaniu z ustawionym kątem obrotu

10 3/8"

9 x 12"

3–60 Nm

Made in Germany

1.299,- € netto

### 7292-eTAC, EAN-No. 4000896189571

#### Wersja zakładowa/warsztatowa, 10–200 Nm

Z numerem seryjnym i certyfikatem



125 1/2"

14 x 18"

Obrotowa w zakresie 180°

10–200 Nm

Made in Germany

1.067,- € netto

### Rodzaje sygnału: wersja bazowa i Top wersja zakładowa/warsztatowa

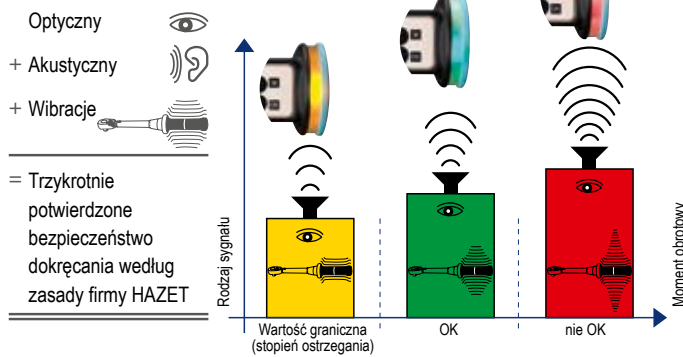

System 7000 eTAC

7292 eTAC SA



NOWOŚĆ!

HAZET No.	■	Zakres momentu Nm	Dokładność pomiaru Moment obrotowy Nm	Dokładność pomiaru Kąt obrotu	l / mm	kg
7292-eTAC	125 1/2"	10–200	$\pm 2\% / \pm 1$ cyfra	$\pm 2\% / \pm 1^\circ$	518	0.98



## 9010 TB

EAN-No. 4000896203604

### Wkrętarka udarowa do bitów

- Maksymalny moment przy odkręcaniu: 108 Nm

6.3 1/4"

Kanał Youtube HAZET



**143,40€** netto

HAZET No.	mm	maks. Nm	obr./min	g	l/min.	dB(A)	m/s <sup>2</sup>
9010 TB	6.3 1/4"	108	12000	550	59	97.9	6.74

## 9010 T

EAN-No. 4000896203611

### Klucz udarowy

- Maksymalny moment przy odkręcaniu: 108 Nm

6.3 1/4"

Kanał Youtube HAZET



**133,-€** netto

HAZET No.	mm	maks. Nm	obr./min	g	l/min.	dB(A)	m/s <sup>2</sup>
9010 T	6.3 1/4"	108	12000	550	59	98	6.74

## 2215 SLG-PH / 2215 SLG-PZ 2223 SLG-T / 2204 SLG

### Bity Torsion do kluczy nasadowych do wkrętarek udarowych i maszynowych

- Szczególnie dobrze nadają się do 9010 TB

6.3 1/4" 3

**NOWOŚĆ!**

Made in Germany

HAZET No.		l mm	EAN-No. 4000896+	Cena netto €
+				
2215 SLG-PH1/3	PH 1	50	208067	9,60
2215 SLG-PH2/3	PH 2	50	208050	9,60
2215 SLG-PH3/3	PH 3	50	208043	9,60
*				
2216 SLG-PZ1/3	PZ 1	50	208036	9,60
2216 SLG-PZ2/3	PZ 2	50	208029	9,60
2216 SLG-PZ3/3	PZ 3	50	208012	9,60
T				
2223 SLG-T10/3	T 10	50	208005	10,60
2223 SLG-T15/3	T 15	50	207992	10,60
2223 SLG-T20/3	T 20	50	207985	10,60
2223 SLG-T25/3	T 25	50	207978	10,60
2223 SLG-T27/3	T 27	50	208135	10,60
2223 SLG-T30/3	T 30	50	208142	10,60
2223 SLG-T40/3	T 40	50	208159	10,60
O				
2204 SLG-3/3	3	50	208166	9,60
2204 SLG-4/3	4	50	208180	9,60
2204 SLG-5/3	5	50	208197	9,60
2204 SLG-6/3	6	50	208203	9,60
2204 SLG-8/3	8	50	208210	9,60

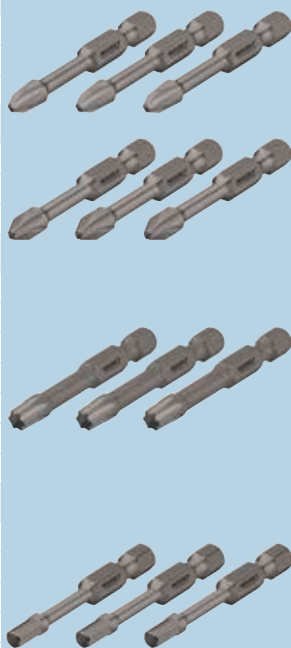

## 850 S / 8505 S

### Klucz nasadowy do kluczy udarowych

- Szczególnie dobrze nadają się do 9010 T

6.3 1/4"

**NOWOŚĆ!**

Made in Germany

HAZET No.	l mm	d <sub>1</sub> mm	d <sub>2</sub> mm	t mm	Nr EAN 4000896+	Cena netto €
<b>Klucz nasadowy do kluczy udarowych</b>						
850 S-5.5	25	9.1	13	4.6	037735	3,90
850 S-6	25	9.8	13	5.1	037759	3,90
850 S-7	25	11	13	5.6	037773	3,90
850 S-8	25	12.2	13	6.3	037797	3,90
850 S-10	25	15	13	7.3	037711	3,90
850 S-12	25	17.5	13	9.3	206353	4,-
850 S-13	25	19	13	9.3	206346	4,25
850 S-14	25	21	13	10.8	206285	4,25
<b>Przedłużka</b>						
8505 S-2	51	8	13	-	037261	8,75
8505 S-6	152	8	13	-	037278	10,95
<b>Pierścień gumowy</b>						
850S-G414	-	-	-	-	037995	0,85
<b>Kolek mocujący</b>						
850S-H414	-	-	-	-	038008	0,45

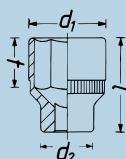



### 9011 T

EAN-No. 4000896206230

### Klucz udarowy

- Maksymalny moment przy odkręcaniu: 108 Nm

10 3/8"

**NOWOŚĆ!**

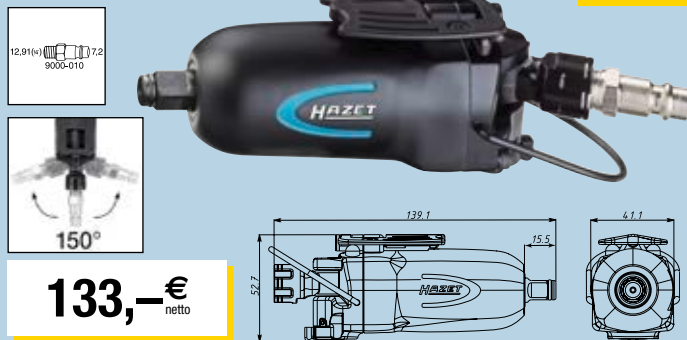

133,- €  
netto

HAZET No.	mm	maks. Nm	obr./min	g	l/min.	dB(A)	m/s <sup>2</sup>
9011 T	10 3/8"	108	12000	550	59	98	6.74

### 880 S / 8805 S / 8806 S / 8807 S

### Klucz nasadowy do kluczy udarowych

- Szczególnie dobrze nadają się do 9011 T / 9011 M

10 3/8"

**NOWOŚĆ!**

Made in Germany

HAZET No.	l mm	d <sub>1</sub> mm	d <sub>2</sub> mm	t mm	Nr EAN 4000896 +	Cena netto €
<b>Klucz nasadowy do kluczy udarowych</b>						
880 S-6	28	10.8	19	4.0	041152	4,50
880 S-7	28	11.8	19	5.0	041176	4,50
880 S-8	28	13	19	5.9	041190	4,50
880 S-9	28	14.2	19	5.9	041213	4,50
880 S-10	28	15.5	19	6.7	040957	4,50
880 S-11	28	16.7	19	7.8	040971	4,50
880 S-12	28	18	19	7.7	040995	4,50
880 S-13	32	19.4	22	9.2	041015	4,95
880 S-14	32	20.7	22	9.2	041039	4,95
880 S-15	32	21.5	22	10.2	041053	4,95
880 S-16	32	23.4	22	11.2	041077	4,95
880 S-17	32	24.9	22	11.2	041091	4,95
880 S-18	32	26.3	22	14.0	041114	5,20
880 S-19	32	27.7	22	14.0	041138	5,20

<b>Przedłużka</b>						
8805 S-3	78	14.5	22	-	039821	10,76
8805 S-6	152	8	13	-	039838	15,70

<b>Przegub</b>						
8806 S	51.7	-	-	-	039883	25,40

<b>Adapter</b>						
8807 S	28	-	22	-	039937	8,25

<b>Pierścień uszczelniający (o-ring) i kolek łączący</b>						
880 S-G 612	-	-	-	-	041381	1,05
880 S-G 1317	-	-	-	-	041374	1,05
880 S-H 1317	-	-	-	-	041398	0,85

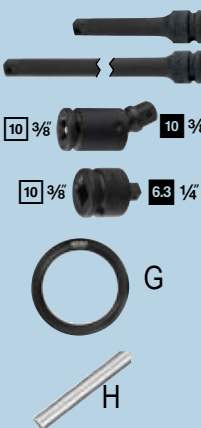
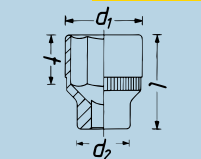

### 9011 M / 9012 M

### Klucz udarowy

- 9011 M: Maks. moment przy odkręcaniu: 461 Nm
- 9012 M: Maks. moment przy odkręcaniu: 1100 Nm

10 3/8" 12 5/8"

Kanał Youtube HAZET



Bardzo krótka wersja – tylko 92 mm!

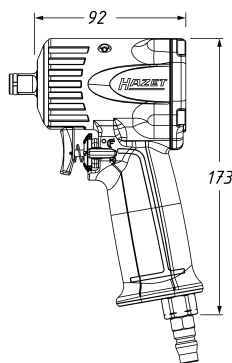

155,- €  
netto



Porównanie tradycyjnych kluczy udarowych z bardzo małymi 9011 M / 9012 M

HAZET No.	mm	maks. Nm	obr./min	kg	l/min	dB(A)	m/s <sup>2</sup>	Nr EAN 4000896 +	Cena netto €
9011 M	10 3/8"	461	6500	1.2	85,2	90.3	7.78	201570	155,-
9012 M	12 5/8"	1100	10000	1.2	127	LpA 97	9.57	188987	155,-

### 9012 M-S

EAN-No. 4000896202232

### Silikonowa osłona ochronna

- Stosowana do kluczy udarowych typów 9012 M i 9011 M
- Chroni korpus klucza udarowego przed uszkodzeniami podczas intensywnej pracy w warsztacie
- Półprzezroczysta osłona ochronna
- Montaż beznarzędziowy



5,- €  
netto





## 9012 MT

EAN-No. 4000896203598

### Mini klucz udarowy

- Do zastosowania z dużą wartością momentu w ograniczonych przestrzeniach
- Łatwe przestawianie dźwigni przełącznika umożliwia jednoręczną obsługę dla osób prawo- i leworęcznych

- Maksymalny moment przy odkręcaniu: 1400 Nm

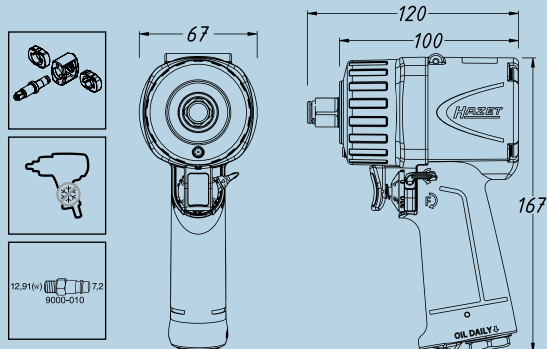

125 1/2

**NOWOŚĆ!**



Porównanie tradycyjnych kluczy udarowych z bardzo małym 9012 MT



Kanal Youtube HAZET



**199,-€**  
netto

HAZET No.	mm	maks. Nm	obr./min	kg	l/min	dB(A)	m/s <sup>2</sup>
9012 MT	125 1/2	1400	9000	1.32	135	92.7	8.74

**Bardzo krótki — tylko 100 mm!**

## 900 SK/4

EAN-No. 4000896201785

### Zestaw kluczy nasadowych, maszynowych i udarowych

- s 13 17 19 21 mm
- W szczególności przeznaczone do 9012 M/ 9012 MT

**Bardzo krótkie!**



Made in Germany

**29,90€**  
netto

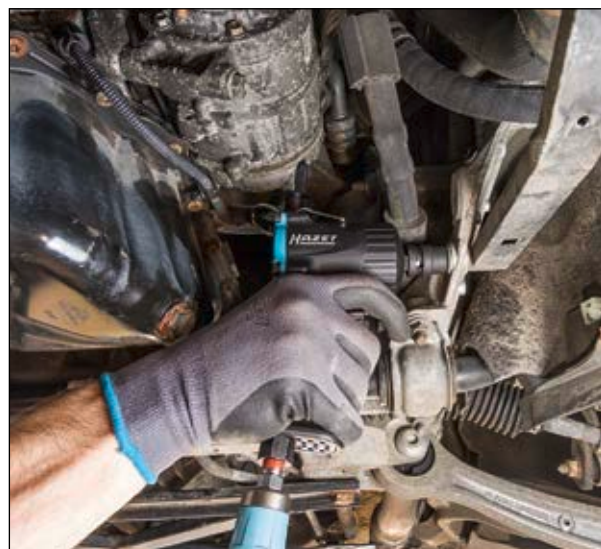

125 1/2 4





## 9012 SPC, EAN-No. 4000896119639

### Klucz udarowy

- Maksymalny moment przy odkręcaniu: 850 Nm

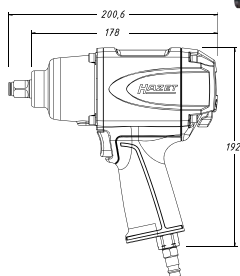
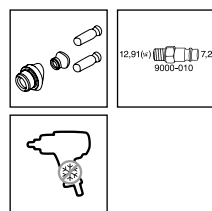

12<sup>5</sup> 1/2"

122,-€  
netto

HAZET No.	mm	maks. Nm	obr./min	kg	l/min	dB(A)	m/s <sup>2</sup>
9012 SPC	12 <sup>5</sup> 1/2"	850	7000	2.6	127.4	LpA 103,1	7.42

## 9012EL-SPC, EAN-No. 4000896188444

### Klucz udarowy

- Obsługa jedną ręką dzięki innowacyjnemu przełączaniu z tyłu urządzenia
- Maksymalny moment przy odkręcaniu: 1700 Nm

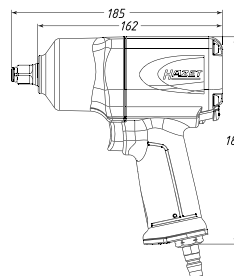
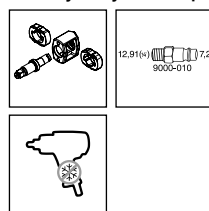

12<sup>5</sup> 1/2"

199,-€  
netto

HAZET No.	mm	maks. Nm	obr./min	kg	l/min	dB(A)	m/s <sup>2</sup>
9012EL-SPC	12 <sup>5</sup> 1/2"	1700	8000	1.98	139	98	10.23

## 9013 SPC, EAN-No. 4000896153473

### Klucze udarowe

- Maksymalny moment przy odkręcaniu: 1800 Nm

Odpowiednie do samochodów dostawczych/osobowych

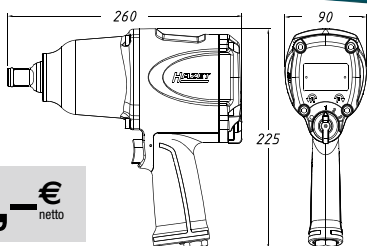
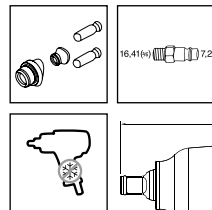

20 3/4"

293,-€  
netto

HAZET No.	mm	maks. Nm	obr./min	kg	l/min	dB(A)	m/s <sup>2</sup>
9013 SPC	20 3/4"	1800	3800	5.4	176	LpA 103,1	13.16

## 9013 MG, EAN-No. 4000896109210

### Klucz udarowy

- Maksymalny moment przy odkręcaniu: 1800 Nm

Odpowiedni do pojazdów użytkowych!

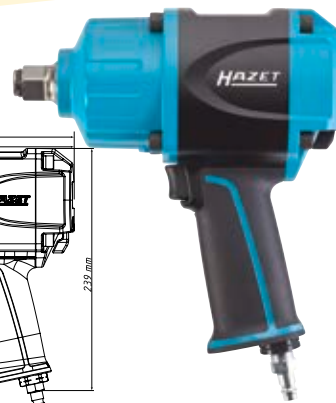
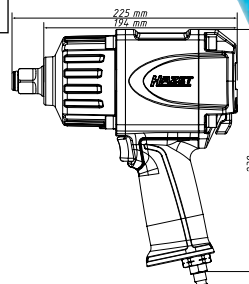
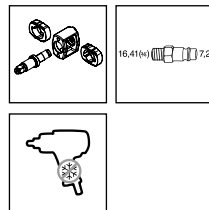

20 3/4"

518,-€  
netto

HAZET No.	mm	maks. Nm	obr./min	kg	l/min	dB(A)	m/s <sup>2</sup>
9013 MG	20 3/4"	1800	6100	5.16	198	LpA 96,8	12.18

## 9014 MG-1

### Klucze udarowe

- Maksymalny moment przy odkręcaniu: 2712 Nm

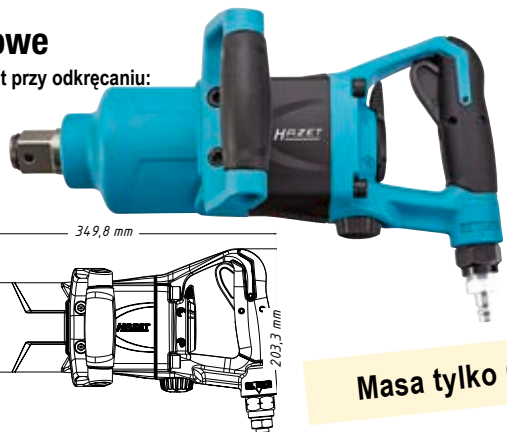
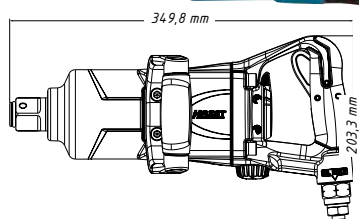
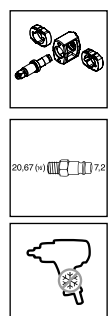

Masa tylko 6,8 kg!

HAZET No.	mm	maks. Nm	obr./min	kg	l/min.	dB(A)	m/s <sup>2</sup>	Nr EAN 4000896+	Cena netto €
9014 MG-1	25 1"	2712	6200	6.8	271	LpA 104,5	12.57	196661	899,-
9014 MG-2	25 1"	2712	6200	7.8	271	LpA 104,5	12.88	196678	973,-

## 9014 MG-2

- Maksymalny moment przy odkręcaniu: 2712 Nm
- Wersja długa

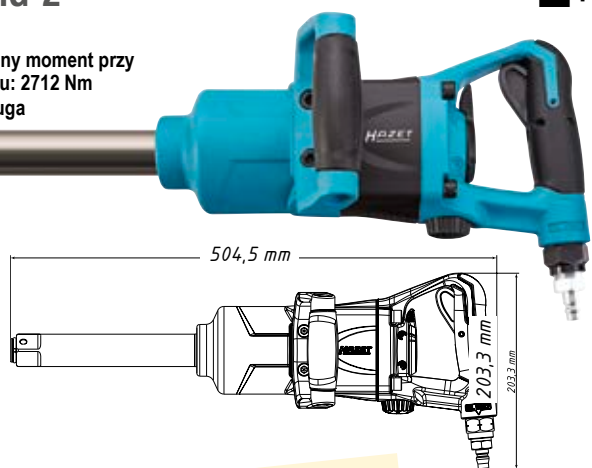
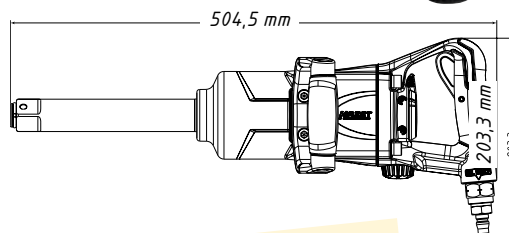

Masa tylko 7,8 kg!

25 1"



## 9030 N-1

EAN-No. 4000896206377

### Wiertarka

**NOWOŚĆ!**



**99,-€** netto

HAZET No.	mm	obr./min	Kg	l/min.	dB(A)	m/s <sup>2</sup>
9030N-1	1-10	2000	1	113	88.7	2.10

## 9030 N-5

EAN-No. 4000896205554

### Wiertarka kątowna

**NOWOŚĆ!**

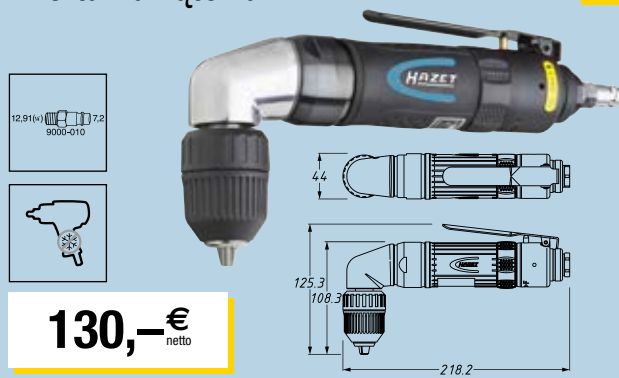

**130,-€** netto

HAZET No.	mm	obr./min	Kg	l/min.	dB(A)	m/s <sup>2</sup>
9030 N-5	1-10	1400	1.2	113	85	0,5

## 9022 P-1, EAN-No. 4000896172269

**125 1/2"**

### Wysokowydajna wkrętarka grzechotkowa

- Całkowicie zabudowana głowica zapobiega przedostawaniu się do środka wiórów itp.

Bardzo mocna i solidna



**124,-€** netto

HAZET No.	mm	maks. Nm	obr./min	kg	l/min	dB(A)	m/s <sup>2</sup>	l mm
9022 P-1	125 1/2"	95	160	1.39	77	LpA 88,3	3.0	330

## 9022 SR-1, EAN-No. 4000896170593

**125 1/2"**

### Grzechotka udarowa

- Również do dokręcania ręcznego z momentem > 270 Nm
- Bez efektu odrzutu
- Maksymalny moment przy odkręcaniu: 102 Nm



**185,-€** netto

HAZET No.	mm	maks. Nm	obr./min	kg	l/min	dB(A)	m/s <sup>2</sup>	l mm
9022 SR-1	125 1/2"	102	400	1.99	113	LpA 91	4,53	280

## Mini-wkrętarka grzechotkowa

**6.3 1/4" 10 3/8" 125 1/2"**

- Ciśnienie robocze: 6,3 bara
- Do dokręcania ręcznego z momentami 60–400 Nm
- Całkowicie zabudowana głowica zapobiega przedostawaniu się do środka wiórów itp.

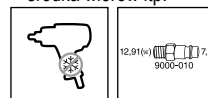

**6.3 1/4"**  
**10 3/8"**

### 9020 P-2 / 9021 P-2

- Maksymalny moment przy odkręcaniu: 40 Nm / 54 Nm

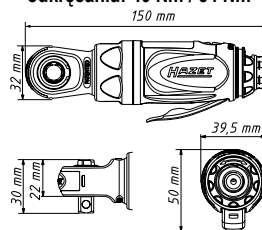

Przyjazna w obsłudze boczna dźwignia zwalnająca, ułatwiająca pracę zwłaszcza w ciasnych miejscach (9020 P-2 i 9021 P-2)

Krótkie wersje:  
tylko 150 mm (9020 P-2 / 9021 P-2)  
tylko 260 mm (9022 P-2)



**125 1/2"**

### 9022 P-2

- Maksymalny moment przy odkręcaniu: 108 Nm

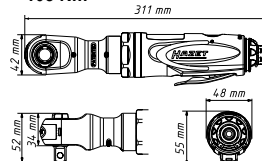

od **115,-€** netto

HAZET No.	mm	obr./min	maks. Nm	l/min.	dB(A)	kg	Nr EAN 4000896+	Cena netto €
9020 P-2	6.3 1/4"	250	40	72	Lp A 90	0.5	184323	115,-
9021 P-2	10 3/8"	300	54	103	Lp A 92	0.5	184545	117,-
9022 P-2	125 1/2"	280	108	113	Lp A 99	1.24	184538	159,-



## 9032 N-1

EAN-No. 4000896189359

### Szlifierka jednoręczna, wersja prosta

Lekkie, poręczne urządzenie do szlifowania, szlifowania na połysk, polerowania i usuwania zadziorów

- Wysoki komfort obsługi
- Ergonomiczny kształt
- Moc: 224 W

Uchwyt zaciskowy: 6 mm

Bezstopniowa regulacja obrotów

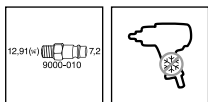

Wylot powietrza przestawiany o 360°

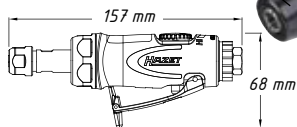

**89,-€** netto

HAZET No.	mm	obr./min	kg	l/min	dB(A)	m/s <sup>2</sup>	mm
9032 N-1	6	25000	0.4	74	Lp A 79	0.4	157

## 9032 N-5

EAN-No. 4000896198788

### Szlifierka jednoręczna, wersja kątowa

Do szlifowania, szlifowania na połysk, polerowania i usuwania zadziorów również w warunkach ograniczonej przestrzeni

- Wysoki komfort obsługi
- Ergonomiczny kształt
- Moc: 224 W

Uchwyt zaciskowy: 6 mm

Bezstopniowa regulacja obrotów

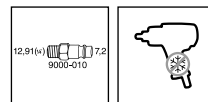

Wylot powietrza przestawiany o 360°

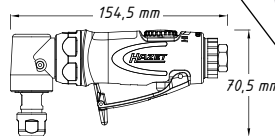

**107,-€** netto

HAZET No.	mm	obr./min	kg	l/min	dB(A)	m/s <sup>2</sup>	mm
9032 N-5	6	2000-20000	0,5	74	Lp A 79	0.4	154.5

## 9032 P-1

EAN-No. 4000896190508

### Szlifierka jednoręczna, wersja prosta

Do szlifowania, szlifowania na połysk, polerowania i usuwania zadziorów

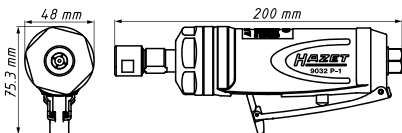
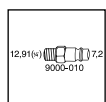

Uchwyt zaciskowy: 6 mm

Więcej mocy!  
Niezwyczajnie wydajna!  
Moc: 700 W (1 KM)

**133,-€** netto

HAZET No.	mm	obr./min	kg	l/min	dB(A)	m/s <sup>2</sup>	mm
9032 P-1	6	22000	0.8	150	Lp A 87	0.46	200

## 9032 P-5

EAN-No. 4000896202072

### Szlifierka jednoręczna, wersja kątowa

Do szlifowania, szlifowania na połysk, polerowania i usuwania zadziorów

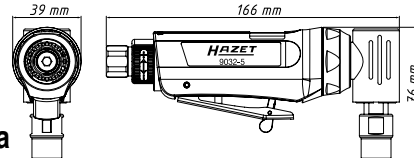

Uchwyt zaciskowy: 6 mm

**153,90€** netto

HAZET No.	mm	obr./min	kg	l/min	dB(A)	dB(A)	m/s <sup>2</sup>	mm
9032 P-5	6	12000	1.05	150	Lp A 100.1	Lp W 89.1	3.1	210

## 9032 M

EAN-No. 4000896195152

### Mikroszlifierka jednoręczna

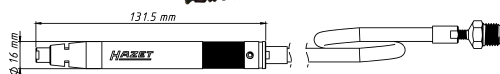

**85,50€** netto

HAZET No.	mm	obr./min	g	l/min	dB(A)	m/s <sup>2</sup>	mm
9032 M	3	60000	212	75	LpA 83	0.13	132

## 9033-4

EAN-No. 4000896131815

### Szlifierka taśmowa

- W zestawie trzy taśmy szlifierskie 330 x 10 mm (ziarnistość 80, 100, 120)
- Do wąskich powierzchni (szerokość taśmy 10 mm)
- Blokada do szybkiej wymiany taśmy
- Bezstopniowa regulacja prędkości obrotowej

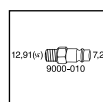
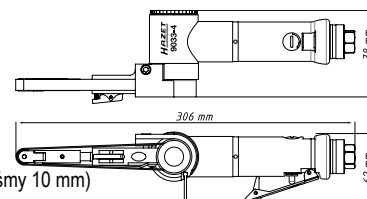

1,188 m/min

Automatyczne napinanie taśmy

Taśmy szlifierskie:



**151,-€** netto

HAZET No.	obr./min	kg	l/min	dB(A)	m/s <sup>2</sup>
9033-4	18000	0.8	240	LpA 73	2,5



**9033 N-5**, EAN-No. 4000896205585

## Zestaw miniszlifierki mimośrodowej

- Do prac w miejscach trudno dostępnych oraz do prac remontowych
- Z tarczą mimośrodową: 75 mm Ø
- Zestaw 36-elementowy, zawartość:
  - 1 szlifierka mimośrodowa
  - 2 talerze szlifierskie 50 mm (2") i 76,2 mm (3")
  - Po 10 arkuszy ściernych o ziarnistości 320 / 400 / 600
  - 1 klucz do regulacji
- Z mocowaniem na rzep

**NOWOŚĆ!**

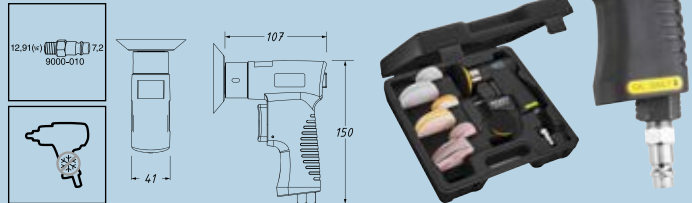

HAZET No.	rpm obr./min	g	l/min	dB(A)	l mm
9033 N-5	15000	640	79	LP A 80	107

**152,-€** netto

**9033 N-9**, EAN-No. 4000896205561

## Zestaw minipolerki

- Do prac w miejscach trudno dostępnych oraz do prac remontowych
- Zawiera tarczę polerską: 75 mm Ø
- Zestaw 6-elementowy, zawartość:
  - 1 maszyna polerująca, 1 pad szlifierski do pracy na mokro, mocowany na rzepy, 1 pad z tworzywa sztucznego miękki (żółty), 1 pad z tworzywa sztucznego twardego (biały), 1 futerko polerskie z wełny jagnięcej
  - 1 klucz do regulacji
- Z mocowaniem na rzep
- Talerz szlifierski gwint M6

**NOWOŚĆ!**

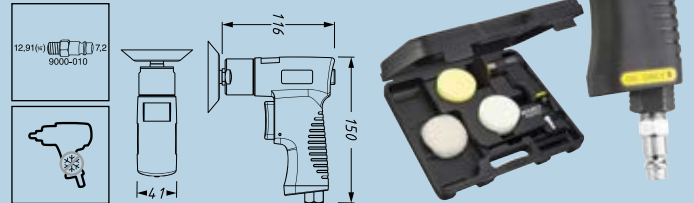

HAZET No.	rpm obr./min	g	l/min	dB(A)	l mm
9033 N-9	3200	720	91	LP A 80	116

**152,-€** netto

**9033 P-8**

EAN-No. 4000896190515

## Szlifierka kątowna z długim ramieniem

Do cięcia blach i stali

- Szybkie przestawianie osłony tarczy szlifierskiej bez potrzeby stosowania narzędzi
- Przycisk blokady napędu do łatwej wymiany tarczy

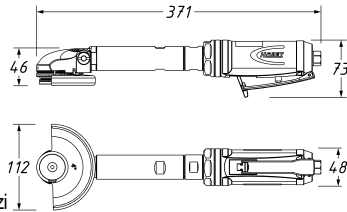

HAZET No.	mm	rpm obr./min	kg	l/min	dB(A)	m/s <sup>2</sup>	l mm	mm
9033 P-8	10	14000	1.7	113	LP A 89,5	3.65	377	100 x 0.8 x 9.53

**215,-€** netto

**9033-10**

EAN-No. 4000896196371

## Szlifierka kątowna

Do obróbki przedmiotów w warunkach ograniczonej przestrzeni

- Moc: 522 W
- W zestawie 1 tarcza tnąca

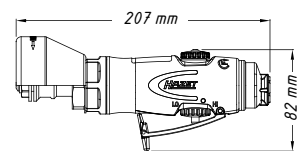

HAZET No.	mm	rpm obr./min	kg	l/min	dB(A)	m/s <sup>2</sup>	l mm	mm
9033-10	10	18000	0.9	114	Lp A 88	1.8	207	76 x 2.1 x 10.0

**115,-€** netto

**9033 P-08**

## Zestaw tarcz tnących

- Do stosowania ze szlifierką tnącą z długim ramieniem HAZET 9033 P-8
- Tarcze szlifierskie wysokiej jakości do zastosowań profesjonalnych
- Do przecinania cienkich blach i cienkościennych elementów stalowych
- Normy: EN 12413 i OSA
- Do stosowania przy stali INOX, maks. prędkość obrotowa: 15 300 obr./min
- Do prędkości cięcia maks.: 80 m/s

Made in Germany

od **13,50€** netto

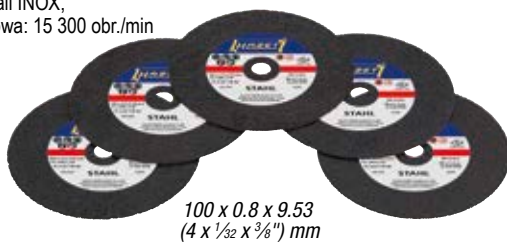

100 x 0.8 x 9.53  
(4 x 1/32 x 3/8") mm

HAZET No.	Opis	Nr EAN 4000896 +	Cena netto €
9033 P-08/5	Zestaw tarcz tnących, 5-częściowy	201549	13,50
9033 P-08/25	Zestaw tarcz tnących, 25-częściowy	201402	51,50

**9033-010/5**

EAN-No. 4000896199969

## Zestaw tarcz tnących

- Do stosowania ze szlifierką kątowną HAZET 9033-10
- Tarcze szlifierskie wysokiej jakości do zastosowań profesjonalnych
- Normy: EN12413 i OSA
- Przystosowany do INOX
- Do prędkości obrotowej maks.: 20 100 obr./min
- Do prędkości cięcia maks.: 80 m/s

Made in Germany

**21,-€** netto

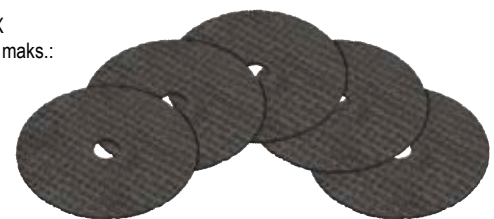

76 x 2.1 x 10.0 mm



## 9034 P-1

EAN-NO. 4000896190690

### Wyrzynarka

- Możliwość cięcia: blacha stalowa 3 mm / aluminium 4 mm
- Przeznaczona do małych promieni
- Z 3 brzeszczotami (całkowita długość: 74 mm)

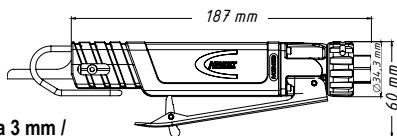

Pałak podporowy z regulacją wysokości, możliwość zastosowania także do blach dwuciennych

**172,40€** netto

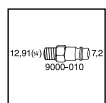

HAZET No.	obr./min	mm	kg	l/min	dB (A)	m/s <sup>2</sup>	mm
9034 P-1	10 000	10	0.45	90	Lp A 78.9	7.7	215

## Brzeszczoty

- Pasujące do wyrzynarki 9034 P-1



HAZET No.	Zęby	l mm	mm	Nr EAN 4000896 +	Cena netto €
9034-018/5	18	74	5	139392	14,20
9034-024/5	24	74	5	139408	14,20
9034-032/5	32	74	5	139415	14,20

## 9035-5

EAN-NO. 4000896132355

### Młotek igielkowy do usuwania rdzy

- Regulowana osłona igieł

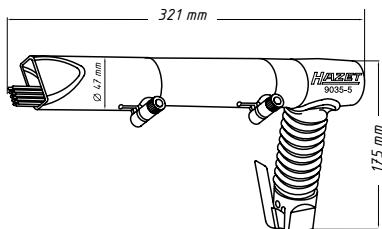

19 igieł, Ø 3 mm

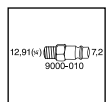

HAZET No.	Udary obr./min	kg	l/min	dB(A)	m/s <sup>2</sup>	l mm
9035-5	3200	2.6	170	LpA97	8.7	330

**251,-€** netto

## 9033 N-7

EAN-NO. 4000896205547

### Szlifierka kątowa

- Do trudno dostępnych miejsc
- Boczny uchwyt — możliwość zastosowania z prawej i lewej strony
- Szybka regulacja położenia kołpaka ochronnego bez użycia narzędzi
- Do grubości ściernic 0,8–6 mm
- Gwint wrzeciona: M 14 x 2

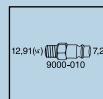
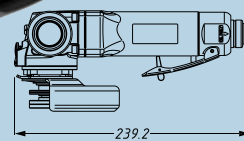
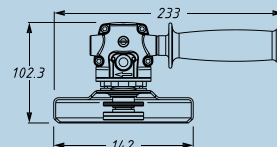

HAZET No.	rpm	kg	l/min	dB(A)	mm
9033 N-7	12000	2	113	LP A 85	239

**211,-€** netto

## 9040 N-10

EAN-NO. 4000896206445

### Zwijacz węża

- Zatrzymanie węża możliwe w każdym punkcie dzięki funkcji „Stop at any point”
- Równomierne nawijanie dzięki automatycznemu prowadzeniu
- Zahamowanie nawijania w razie zagrożenia wypadkiem
- Przeznaczony do sprężonego powietrza lub wody
- Czarny hybrydowy wąż polimerowy
- Zintegrowany szablon wiertarski do montażu na opakowaniu kartonowym

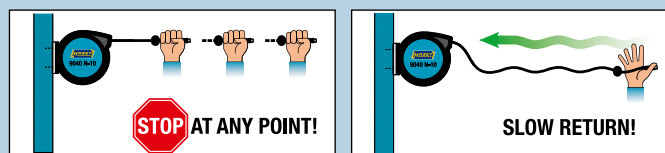

HAZET No.	°C	Gwint zewnętrzny	bar	kg
9040 N-10	-40°/+60°	16,41 mm 3/8"	20	7.75

**127,-€** netto





## 9040-3

EAN-No. 4000896109500

### Trzpień przedmuchowy

- Przepływ powietrza regulowany przez obrót
- Wysokogatunkowe uszczelnienie z kauczuku Perbutan (NBR)

Praktyczna i kompaktowa wersja z klipsem do zawieszania



Korpus z duraluminium

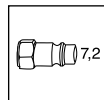

HAZET No.	Maks. ciśnienie wejściowe bar	l/min	g	mm
9040-3	12	360 przy 6 barach	40	112.6

**6,30€** netto

## 9040-4

EAN-No. 4000896176236

**Hit sprzedaży!**

### Pistolet do przedmuchiwania 2-drogowy

- Do wyboru podłączenie powietrza od góry lub na uchwycie
- Regulacja ciśnienia
- Wymienne dysze (stalowe)
- Krótka dysza do trudno dostępnych miejsc
- Korpus z aluminium

Przyłącze powietrza od góry

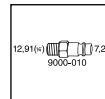

Zawiera dyszę o długości 112 mm



Zabezpieczona końcówka dyszy (z osłoną przeciw zarysowaniom)

HAZET No.	l/min.	bar	dB(A)	kg
9040-4	330	10	Lp A 86	0.2

**17,50€** netto

## 9040 Lg-3/2

EAN-No. 4000896206339

### Pistolet do przedmuchiwania, wersja długa

- Z dyszą Venturiego 90° ① i dyszą boczną ②
- Uchwyt z izolacją termiczną na lancy
- Do czyszczenia trudno dostępnych miejsc maszyn, pojazdów i maszyn rolniczych
- Szczególnie nadaje się do czyszczenia chłodziw typu Sandwich

**Długa wersja dla przemysłu i pojazdów użytkowych!**

Kanał Youtube HAZET



**NOWOŚĆ!**

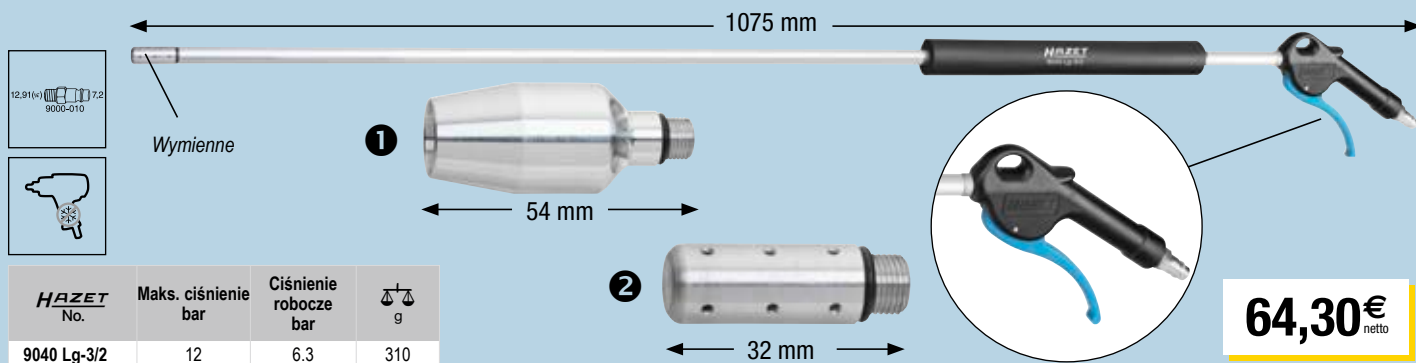

HAZET No.	Maks. ciśnienie bar	Ciśnienie robocze bar	g
9040 Lg-3/2	12	6.3	310

**64,30€** netto

## 9043 N-10

EAN-No. 4000896198382

### Pistolet do ssania i przedmuchiwania z możliwością przełączania

- Do zasysania zanieczyszczeń do worka oraz do przedmuchiwania powierzchni
- Z szybkim przełączaniem kierunku działania przy użyciu jednej ręki

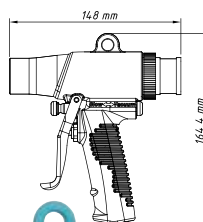

Kłapa ciągowa wewnętrzna

Kanał Youtube HAZET



HAZET No.	Vakuu-level mmHg	g	l/min.	bar	dB(A)	dB(A)	m/s <sup>2</sup>	mm
9043 N-10	7.5	403	96	6.3-10.34	Lp A 92	Lp W 97	0.4	148

**63,-€** netto



## 9037 N-2

EAN-NO. 4000896205578

### Nitownica pistoletowa do nitów zrywalnych

- Profesjonalne nitowanie w trybie pracy ciągłej przy użyciu nitów ze stali, stali szlachetnej, aluminium oraz miedzi do rozmiaru 6,4 mm
- Obsługiwane rozmiary nitów: 3,0 - 3,2 - 4,0 - 4,8 - 5,0 - 6,0 i 6,4 mm
- 5 nasadek
- Elastyczne przyłącze
- Długość skoku: 15,8 mm
- Wysoka siła zrywająca: 14 700 N
- Wyjątkowo niski poziom hałasu
- Wraz z zestawem do konserwacji, do kontroli oleju (wytwarzanie ciśnienia w oparciu o olej)



**NOWOŚĆ!**



Z szablonem do nitów i końcówek na spodzie pistoletu nitującego



HAZET No.	kg	l/min.	l mm
9037 N-2	2.11	2.64	296.6

**413,50€** netto

## 2162 M

EAN-NO 4000896185634

### Minipraska smarowa

- Wytwarza ciśnienie do 1000 PSI / 69 bar
- Do napełniania smarem luzem
- Ze smarowniczką w wersji 50° i 90°

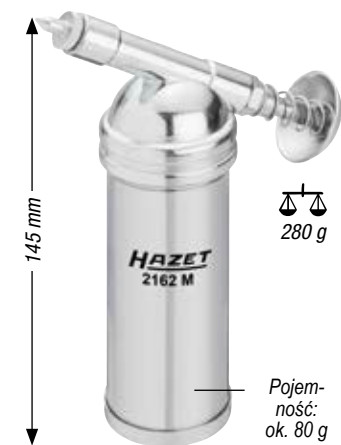

**16,35€** netto

## 9300 N-60

EAN-NO. 4000896203406

### Smar wysokowydajny

- Optymalny do stosowania z minipraską smarową 2162 M



**10,-€** netto



## 9042 N-1

EAN-NO 4000896176472

### Praska smarowa

- Do ciągłego podawania smaru
- Możliwość stosowania nabożów ze smarem, luźnego smaru albo pracy z dyspenserem
- Stopień zagęszczenia: 40:1
- Obracany o 360° uchwyt

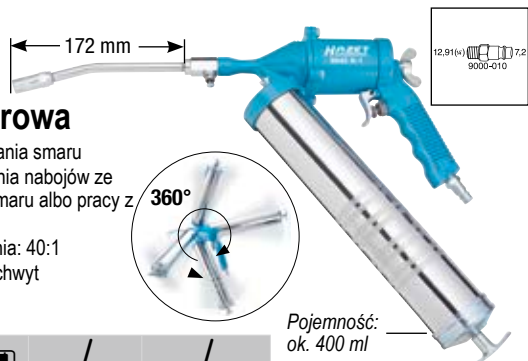

HAZET No.	kg	l/min	Wąż nylonowy mm	Rurka metalowa mm
9042 N-1	2	230	230	172

**79,-€** netto

### Specjalny olej do narzędzi pneumatycznych / miniolejarka

- Bezsilikonowy
- Pozytywnie wpływa na długowieczność i sprawne działanie
- Zmniejsza zużycie silników pneumatycznych

**Made in Germany**



12.91(+)

9000-010

12.91(+)

9000-010

HAZET No.	Opis	l mm	Nr EAN 4000896+	Cena netto €
9400-100	Specjalny olej do narzędzi pneumatycznych 100 ml	150	191390	5,45
9400-1000	Specjalny olej do narzędzi pneumatycznych 1000 ml	230	191406	14,40
9070-1	Miniolejarka, pojemność napełniania: 28 ml	54	129188	14,15



## Elementy złączne układu pneumatycznego

### Przegub obrotowy 12,91 mm 1/4"

9000-040, EAN-No. 4000896195350

**31,40€**  
netto

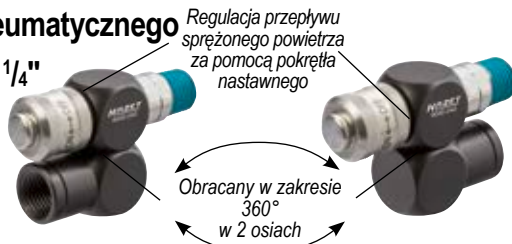

9000-041, EAN 4000896204441

### Przegub obrotowy

- Przegub sprężonego powietrza z możliwością obrotu o 360°

**13,30€**  
netto



Kanał Youtube HAZET



## Złączka bezpieczna 12,91 mm 1/4" / 16,41 mm 3/8"

- Bezpieczne rozłączanie (niezamierzone rozłączenie jest wykluczone)
- Brak ryzyka zranienia w wyniku uderzenia uwolnionym węzłem

- Złączka bezpieczna powoduje całkowitą redukcję ciśnienia w przyłączy przed odłączeniem
- Obsługa jedną ręką

- Mniejszy nakład siły podczas zaczepiania i odcepiania
- Brak hałasów podczas zaczepiania
- Łatwa obsługa również w rękawicach ochronnych

- 9000-050 do 9000-070 mosiądz, niklowany

9000-050, EAN-No. 4000896195275

### Złączka bezpieczna 12,91 mm 1/4" gwint zewnętrzny (AG)

**26,-€**  
netto



9000-060, EAN-No. EAN 4000896195312

### Złączka bezpieczna 12,91 mm 1/4" gwint wewnętrzny (IG)

**26,-€**  
netto



9000-070, EAN 4000896195305

### Złączka bezpieczna z końcówką węża 10 mm

**34,-€**  
netto



9000-051, EAN 4000896195282

### Złączka bezpieczna 16,41 mm 3/8" gwint zewnętrzny (AG)

**26,-€**  
netto



9000-061, EAN 4000896195299

### Złączka bezpieczna 16,41 mm 3/8" gwint wewnętrzny (IG)

**26,-€**  
netto

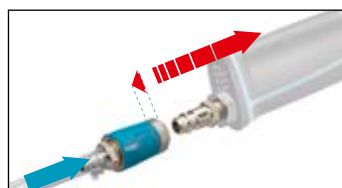
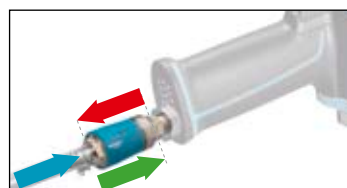

Niezalecane do urządzeń 3/4" i 1" oraz silnie drgających

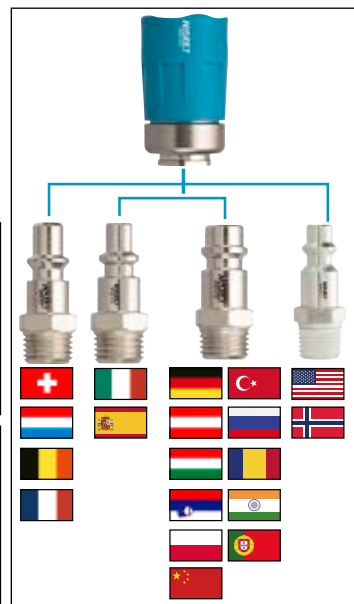

## Końcówka do przyłącza powietrza 12,91 mm / końcówka węża 10 mm



9000-010/3, EAN-No. 4000896195015

### Końcówka do przyłącza powietrza 12,91 mm 1/4"

**6,30€**  
netto

Zestaw 3-częściowy • Stal niklowana



9000-011/3, EAN-No. 4000896195022

### Końcówka do przyłącza powietrza 12,91 mm 1/4"

**6,30€**  
netto

Zestaw 3-częściowy • Stal niklowana



9000-012/3, EAN-No. 4000896195237

### Końcówka do przyłącza powietrza 12,91 mm 1/4"

**6,30€**  
netto

Zestaw 3-częściowy • Stal niklowana



9000-020/3, EAN-No. 4000896195244

### Końcówka węża 10 mm

**6,30€**  
netto

Zestaw 3-częściowy • Stal niklowana



9000-021/3, EAN-No. 4000896195251

### Końcówka węża 10 mm

**6,30€**  
netto

Zestaw 3-częściowy • Stal niklowana



9000-022/3, EAN-No. 4000896195268

### Końcówka węża 10 mm

**6,30€**  
netto

Zestaw 3-częściowy • Stal niklowana



9000-013/3, EAN-No. 4000896198139

### Końcówka do przyłącza powietrza 12,91 mm 1/4"

**6,30€**  
netto

Zestaw 3-częściowy • Stal niklowana



9000-014/3, EAN-No. 4000896198160

### Końcówka do przyłącza powietrza 12,91 mm 1/4"

**6,30€**  
netto

Zestaw 3-częściowy • Stal niklowana







## 1979 N-8

EAN-No. 4000896203321

### Składana lampa LED

- 3-stopniowa funkcja przełączania 100% / 50% / WYŁ.
- Wbudowany na stałe pakiet akumulatorów litowo-jonowych 3,7 V, 1550 mAh
- Wskaźnik kontroli ładowania z diodą LED (czerwona/zielona)
- Wraz z kablem do ładowania USB/micro USB
- Możliwość ładowania za pomocą standardowego zasilacza USB 5 V maks.1 A (dostawa bez zasilacza USB)
- $\varnothing$  185 g

**39,90€**  
netto



**Poprawiona wersja:**  
 ok. 30% jaśniejsz  
 ok. 30% dłuższy czas świecenia

**Wyjątkowo mocny magnes!**

**220 lumenów**

**IP 20**

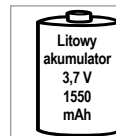

**100% 4.5 h**  
**50% 12 h**

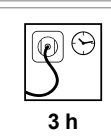

## 1979-7

EAN-No. 4000896190928

### Lampa ręczna LED

- Kąt rozwarcia strumienia światła: 120° (pasek LED 3 W COB)
- Wskazanie stopnia naładowania diodą LED (czerwony/zielony kolor)
- $\varnothing$  lampy: 312 g
- z adowarki 100–240 V: 60 g / ładowarki do gniazdka zapalniczki 12–24 V: 56 g
- Wys. 330 x szer. 138 x gł. 127 mm

**99,90€**  
netto

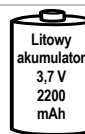

**COB-LED**  
**275 lumenów**  
3 W

**Top LED**  
**150 lumenów**  
3 W

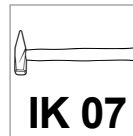
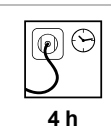

**Top-LED**  
**7 h**

**COB-LED**  
**3.5 h**

**IP 54**

## 1979 N-35

EAN-No. 4000896201631

### Latarka czołowa LED

- Wysoka wygoda użytkowania
- 2 poziomy jasności: 20% i 100%
- Głowica latarki wychyłana o 45°
- Idealnie nadaje się do rekreacji i sportów ekstremalnych
- Żarówka: 5 W CREE LED
- $\varnothing$  120 g

**51,-€**  
netto



**CREE-LED**  
**280 lumenów**  
5 W

**IP 64**

**165 m**

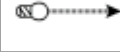

**100% 3 h**  
**20% 15 h**

**AAA - 1.5 V**  
**AAA - 1.5 V**  
**AAA - 1.5 V**

**45°**



## 1979-71

Lampa LED

**16,35€**  
netto



## 1979-72

Lampa kieszonkowa LED

**31,50€**  
netto



## 1979-73

Lampa kieszonkowa LED

**55,-€**  
netto



HAZET No.	Opis	l mm	g	Czas świecenia (h)	Zasięg światła (m)	Klasa ochrony IP	Natężenie światła Lumen	Bateria	Nr EAN 4000896+	Cena netto €
1979-71	Lampa LED	142.9	29	2	50	54	55	Baterie 2 x AAA 1,5 V (w zestawie)	186051	16,35
1979-72	Lampa kieszonkowa LED	124.0	125	4.24	198	67	149	Baterie 3 x AAA 1,5 V (w zestawie)	186044	31,50
1979-73	Lampa kieszonkowa LED	236.5	215	6.6	258	67	500	Baterie 3 x C 1,5 V (w zestawie)	186037	55,-



## 196 N-1

EAN-No. 4000896208258

### Uniwersalny ochroniacz na błotnik

**NOWOŚĆ!**



Made in Germany

**38,-€** netto

## 196-6/2

EAN-No. 4000896150151

### Pokrowiec ochronny na siedzenie i koło kierownicy

- Wielkość uniwersalna
- Nie przepuszcza wody, oleju i smarów
- Przetestowany pod kątem bocznych poduszek powietrznych
- Antystatyczny
- Odporność ogniowa odpowiada standardowi brytyjskiemu i amerykańskiemu Fed 302



**31,50€** netto

## 196-2

EAN-No. 4000896149469

### Ochroniacz na błotnik

- Materiał ze specjalną powłoką antypoślizgową
- Nie przepuszcza wody, oleju i smarów
- Ochroniacze przywierają do wszystkich powierzchni karoserii, nawet niemal całkowicie w pionie
- Odporność ogniowa odpowiada standardowi brytyjskiemu i amerykańskiemu Fed 302



**21,30€** netto

## 4850-1

EAN-No. 4000896022366

### Narzędzie do regulacji dysz

- Do regulacji dysz układu spryskiwaczy szyb
- W pozycji rozciągniętej pokazuje kierunek padania strumienia płynu na szybę
- Z magnesem 6 mm Ø, igłą do ustawiania i osłoną igły

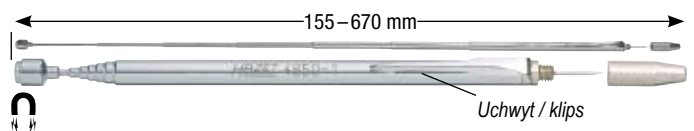

**9,10€** netto

## Rękawice ochronne



od **3,95€** netto

HAZET No.	Opis	Nr EAN 4000896+	Cena netto €
1987 N-4	Rękawice ochronne, z pokryciem miękką pianką	203840	3,95
1987-5 L	Rękawice dla mechanika	181735	20,30
1987-5 XL	Rękawice dla mechanika	181759	20,30
1987-5 XXL	Rękawice dla mechanika	181766	20,30

## 1977-2/4

EAN-No. 4000896150144

### Zestaw lusterek inspekcyjnych teleskopowych

- Z podwójnym przegubem sprężynowym



**41,-€** netto

## Okulary ochronne

Made in Germany

od **10,50€** netto



HAZET No.	Opis	Nr EAN 4000896+	Cena netto €
1 1985 SPC	Okulary ochronne z szybką poliwęglanową, szare UV 5-2,5 / DIN EN 166-168	149391	10,50
2 1985-1	Okulary ochronne z szybką poliwęglanową, bezbarwne UV 2-1,2 / DIN EN 166-168, UV 400	116003	21,-
3 1985-5	Okulary ochronne z szybką poliwęglanową, bezbarwne UV 2C-1,2, z pokryciem Supravision NC (na zewnątrz optidur NC / wewnątrz optidur 4C Plus)	155637	22,-

## 195-1 / 195-5

### Podkładka warsztatowa do klęczenia / mata warsztatowa

- Zmywalne

Made in Germany

od **13,-€** netto



HAZET No.	Opis	Nr EAN 4000896+	Cena netto €
195-1	Podkładka warsztatowa do klęczenia wys. 30 x szer. 450 x gł. 210 mm	121069	13,-
195-5	Mata warsztatowa (brak zdjęcia.) H 30 x B 975 x T 385 mm	153718	30,-



### 195-2

EAN-No. 4000896125982

## Leżanka warsztatowa

- Waga 4,6 kg

do 130 kg



Poprawiona, wytrzymała wersja!

102,-€ netto

### 195-3

EAN-No. 4000896148691

## Leżanka warsztatowa

- Tapicerowana powierzchnia siedzenia i leżania
- Łatwe w czyszczeniu

do 150 kg

Leżanka warsztatowa i krzesło na kółkach „w jednym”

Szybka i łatwa zmiana funkcji



Stabilna, solidna rama z rury stalowej

83,-€ netto

### 195-4

EAN-No. 4000896148707

## Siedzisko warsztatowe

- Łatwe w czyszczeniu
- Nośność: do 150 kg
- Stabilne

Ulepszona, wytrzymała wersja



76,-€ netto

### 199 N-1

EAN-No. 4000896189007

## Spryskiwacz

- Nowy, hermetyczny mechanizm pompy zwiększa odporność na działanie różnych chemikaliów
- Zintegrowany zawór bezpieczeństwa (2,5 bar)
- Uszczelnienia Viton
- Dopuszczalne ciśnienie robocze: maks. 2,5 bar
- Przepływ: 0,5 l / min. przy 2,5 bar
- 0,8 l / min. przy ciśnieniu 2,5 bar z opcjonalną dyszą płaską (w zakresie dostawy)



24,-€ netto

### 199-3

EAN-No. 4000896207237

## Spryskiwacz ciśnieniowy, do wytwarzania piany

- Czyszczenie / dezynfekcja powierzchni, części, pojazdów, urządzeń sanitarnych
- Nadaje się do neutralnych środków czyszczących, jak również rozcieńczonych kwasowych i zasadowych środków czyszczących
- Trwały przezroczysty zbiornik ze wskaźnikiem poziomu napełnienia
- Zintegrowany zawór bezpieczeństwa (2,5 bar)
- Uszczelnienia Viton
- Przez zastosowanie różnych dysz mogą zostać wytworzone mokre i suche piany, w celu realizacji różnicowanych czasów oddziaływania

NOWOŚĆ!

Kanał Youtube HAZET



0,75 l (pojemność użyteczna)

29,20€ netto

### 199-4

EAN-No. 4000896198429

## Butelka do natryskiwania, z możliwością ponownego napełnienia

- Napełnianie sprężonym powietrzem przez zawór znajdujący się w dnie
- Z uszczelnieniem Viton

Części zapasowe:

199-4-01/2

EAN-No. 4000896206568

Zestaw dysz



3,80€ netto

199-4-04/4

EAN-No. 4000896206575

Blok pompy, kompletny



7,50€ netto

199-4-03/5

EAN-No. 4000896208265

Zestaw pierścieni szczelnijących



11,-€ netto

HAZET No.	g brutto	ojemność ml	maks. bar	l mm
199-4	450	0 - 230	8	115



52,-€ netto



## 2157-1 / 2157-2 Nóż składany

- Szybka wymiana ostrzy
- Zawiera 5 ostrzy zapasowych



od **13,-€** netto

HAZET No.	Opis	l mm	g	Nr EAN 4000896 +	Cena netto €
2157-1	Nóż składany	155	140	147236	21,-
2157-2	Nożyk uniwersalny	100	40.6	164318	13,-

## 1991-1, EAN-No. 4000896156054 Termometr na podczerwień

- Bezdotykowe pomiary temperatury dzięki wiązce lasera
- Funkcja szybkiego rozpoznawania
- Precyzyjne, bezdotykowe pomiary
- Automagiczne zatrzymanie wartości zmierzonej na wyświetlaczu
- Wskazanie temperatury maksymalnej, blokada wyzwalania
- Bateria 9V (6 LR 61)
- Zakres pomiaru: -50°C → 550°C; -58°F → 1022°F

**89,-€** netto

Możliwe podświetlenie wyświetlacza



## 4812-10/4 S, EAN-No. 4000896181742

### Wideoendoskop z przełączalną sondą Ø 4,9 mm

Zakres dostawy:

- Konsola sterująca
- Przewód kamerowy 1 m z mikroobiektywem 4,9 mm i źródłem światła LED z funkcją przełączania kąta widzenia między 90° a + 0°
- Karta SD 4 GB
- 4 baterie AA
- Hak z magnesem
- Skrzynka z tworzywa sztucznego

Wszystko w jednym! Obserwacja, nagrywanie, odtwarzanie obrazu za pośrednictwem monitora TFT!

Ulepszone złącze pomiędzy sondą i korpusem (metal) (adapter do zastosowania starszych sond dostępny opcjonalnie)

Lepsza rozdzielczość

Bezpośrednie przekazywanie zdjęć i filmów na monitor TFT

Sonda 2. generacji

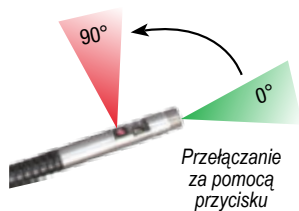

Obsługa konsoli wielofunkcyjnej jedną ręką

Przełączanie za pomocą przycisku

- Zmieniona pozycja bocznej diody LED dla lepszej widoczności pod kątem 90°
- Ulepszona moc światła LED
- Uproszczona obsługa
- Lepsza jakość powłoki sondy

**536,-€** netto



Przewód kamery 1 m z mikroobiektywem 4,9 mm d ze źródłami światła LED i funkcją przełączania kąta widzenia między 90° + 0°

## Sondy do wideoendoskopu

- 4812-16 EAN-No 4000896181841  
Ø 4,9 mm / 0° + 90° **415,-€** netto
- 4812 N-1S EAN-No 4000896187102  
Ø 3,9 mm / 90° **367,-€** netto
- 4812 N-1F EAN-No 4000896187096  
Ø 3,9 mm / 0° **367,-€** netto
- 4812 N-1AF EAN-No 4000896187089  
Ø 6 mm / 0° **930,-€** netto
- 4812 N-1AS EAN-No 4000896187072  
Ø 6 mm / 90° **899,-€** netto
- 4812 N-5.5 EAN-No 4000896187065  
Ø 5,5 mm / 0° **315,-€** netto
- 4812-20 EAN-No 4000896181087  
Stare sondy (4812-) i adapter (4812-20) do nowych konsoli **38,-€** netto
- 4812-30 EAN-No 4000896189069  
Nowe sondy (4812 N-) i adapter (4812-30) do wcześniejszych konsoli **38,-€** netto



4969-1/3, EAN-No. 4000896149445

## Zestaw pneumatyczny do odpowietrzania hamulców

- Do odsysania płynu hamulcowego z cylinderek hamulcowych / zacisków w hamulcu tarczowym; nadaje się także do układów z ABS (Uwaga: uwzględnić dane producentów!)

3

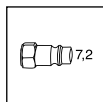

Ciśnienie robocze:  
6 do 8 bar /  
zużycie powietrza:  
180 l/min



77,40€  
netto

4971-1, EAN-No. 4000896156245

## Narzędzie do rozpierania tłoczków szczęk hamulcowych

- Do nieniszczącego rozpierania tłoczków hamulcowych (zaciski pływające / zaciski nieruchome) w hamulcach tarczowych
- Nadaje się do wszelkich typowych modeli samochodów bez zintegrowanego ustalacza hamulca ręcznego
- Szybkie i równomierne rozpieranie bez ryzyka ustawienia w położeniu skośnym
  - Unikanie uszkodzeń mankietów i tłoków



Made in Germany

99,-€  
netto

1846 B-1.6, EAN-No. 4000896061457

## Szczypce do pierścieni zabezpieczających 12-30 mm

- Z długimi końcówkami wygiętymi pod kątem 90°
- Do obsługi głęboko osadzonych pierścieni zabezpieczających np. przy zaciskach w hamulcach tarczowych i przekładniach



Made in Germany

31,50€  
netto

4968-2, EAN-No. 4000896084821

## Szczotka do zacisku hamulca tarczowego

- Do usuwania uporczywych zabrudzeń, np. pyłu hamulcowego z zacisku w hamulcu tarczowym
- Do pojazdów z hamulcami tarczowymi
- Wersja wąska
- Uchwyt z tworzywa sztucznego z otworem do zawieszania

4968-3, EAN-No. 4000896089147

## Szczotka mosiężna do zacisków hamulca tarczowego

- Praca nieniszcząca materiału dzięki miękkiej szczecinie mosiężnej
- Do czyszczenia aluminiowych zacisków w hamulcach tarczowych



Made in Germany

8,15€  
netto

Made in Germany

9,90€  
netto

2584-8 / 2784-1

## Klucz nasadowy trzpieniowy

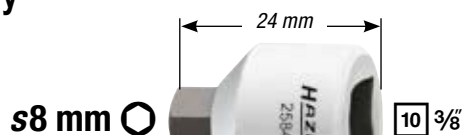

s8 mm

10 3/8"

Made in Germany

11,-€  
netto

s7 mm

10 3/8"

HAZET No.	Opis	Nr EAN 4000896+	Cena netto €
2584-8	Klucz nasadowy trzpieniowy do zacisków hamulcowych do pojazdów AUDI	149438	11,-
2784-1	Klucz nasadowy trzpieniowy do rury ssącej do pojazdów MERCEDES-BENZ	148530	11,-

4968-1, EAN-No. 4000896084739

## Pilnik do zacisków hamulca tarczowego

- Jednostronny nakrój zapobiega uszkodzeniom osłony przeciwkurbowej na tłoczkach hamulcowych
- Do usuwania uporczywych zabrudzeń, np. pyłu hamulcowego i rdzy z zacisku hamulca
- Nakrój pilnika: zgrubne, skośne uzębienie z jednej strony
- Z płaskim skrobakiem po stronie czołowej do usuwania większych zabrudzeń



27,50€  
netto

4968-5, EAN-No. 4000896129379

## Pilnik do zacisków hamulca tarczowego

- Bardzo wąskie wykonanie (szerokość 10 mm), nadające się szczególnie do samochodów japońskich
- Do usuwania uporczywych zabrudzeń, np. pyłu hamulcowego i rdzy z zacisku w hamulcu tarczowym
- Z płaskim skrobakiem po stronie czołowej do usuwania większych zabrudzeń



31,90€  
netto



## Klucz do filtrów oleju do wymiany oleju w przekładni DSG, (12-kątny)

- Do otwierania pokrywy obudowy filtra oleju podczas wymiany wkładu filtra oleju w przekładni DSG w pojazdach marki VW i wyprodukowanych przez koncern
- Krótką wersją do modeli z silnikiem Common Rail



Made in Germany

**39,-** €  
netto

HAZET No.	Wersja	Nr EAN 4000896 +	Cena netto €
2169-24B	krótka (101 mm)	201655	39,-
2169-24	długa (136 mm)	199044	39,-

## 197 N-1 / 197-2 Miski warsztatowe uniwersalne



od **8,95** €  
netto

HAZET No.	Pojemność l	Nr EAN 4000896 +	Cena netto €
197 N-1	6	198924	8,95
197-2	16	146802	30,50

## 2171-8 LG

EAN-No. 4000896203703

### Klucz łańcuchowy do filtra oleju, otwarty

- Otwarcie klucza łańcuchowego do filtra oleju umożliwia zastosowanie również w miejscach, w których rodzaj konstrukcji warunkuje nieomal ich nieosiągalność
- Zakres mocowania 50-150 mm
- Do obsługi kartuszy w osuszaczu powietrza
- Do odkręcania filtrów oleju

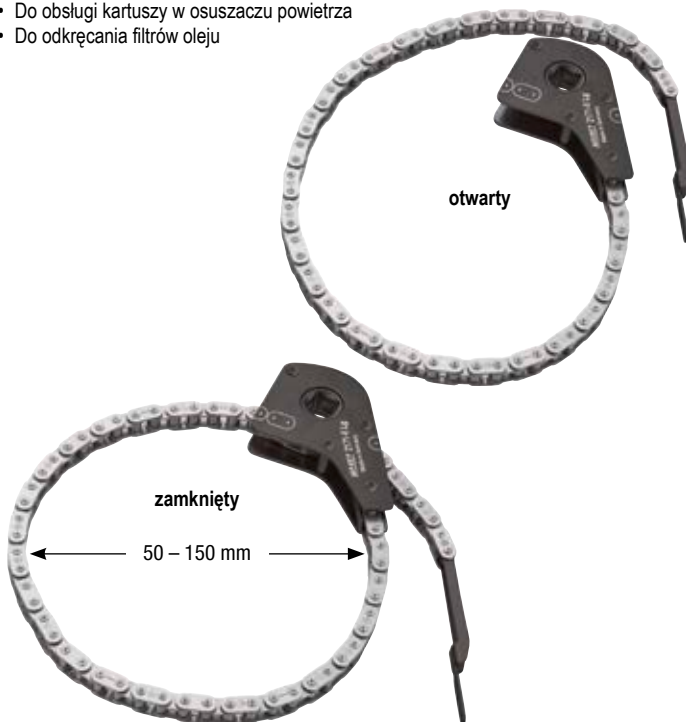

Kanal Youtube HAZET



Made in Germany

**69,-** €  
netto

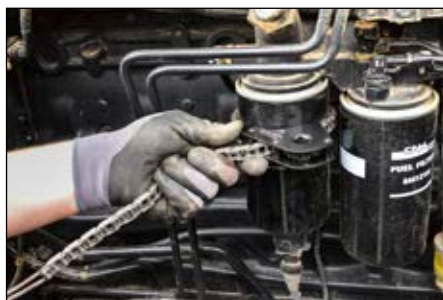

12 1/2

## 2528-1

EAN-No. 4000896201372

### Specjalna nasadka wkrętakowa do śruby spustowej oleju VAG

- Do demontażu i montażu śruby spustowej oleju z tworzywa sztucznego ze specjalnym profilem do misek olejowych z tworzywa sztucznego
- AUDI, SEAT, ŠKODA, VW
- 2013 z silnikami benzynowymi TFSI 1,2 · 1,4 · 1,8 · 2,0 l
- AUDI A1, A3, A4, A5, Q5,
- VW Golf 7
- SEAT Leon itp. z silnikami wysokoprężnymi 1,6 i 2,0 l



Made in Germany

**15,-** €  
netto

## 2169

EAN-No. 4000896013340

### Klucz do filtrów oleju

- Do obsługi filtrów oleju i pokryw obudów filtrów oleju
- Profil 14-kątny Å 74,4 mm
- 10 3/8", lub Ø 27 mm



Doradca do spraw zastosowania:



Made in Germany

**14,90** €  
netto





## 198-9

EAN-No. 4000896187249

### Lejek do nalewania oleju silnikowego

- Łatwy montaż na silniku pojazdu
- Zapewnia niezbędne powolne, kontrolowane napełnianie olejem silnikowym w różnych silnikach (oszczędność czasu: podczas wpływu oleju można zająć się innymi pracami)
- Wymienny adapter z aluminium do wielu popularnych modeli pojazdów
- Elastyczne zastosowanie dzięki systemowi wtykowemu



NOWOŚĆ!

61,-€  
netto



NOWOŚĆ!

## 198-12, EAN-No. 4000896206766

### Złącze kątowe

- Złącze kątowe 198-12 doskonale nadaje się do trudno dostępnych otworów napełniania olejem
- Zastosowanie w połączeniu z lejkiem do napełniania olejem silnikowym 198-9 i adapterami



Made in Germany

NOWOŚĆ!

75,-€  
netto

## Adapter do napełniania olejem

### 198-14, EAN-No. 4000896206780

- Do silników:  
**FORD:** 1,4-1,6-2,0-2,2 TDCI  
**TOYOTA:** Aygo 1,0- 1,4 HDI  
**CITROËN:** 1,9D-1,9 TD-1,4 HDi-1,6 HDi - 2,0 HDi-2,2 HDi-1,4 16V HDi-1,6 16V HDi  
**FIAT:** 1,6 D-1,9 D-2,0 JTD-2,0 JTD 16V-2,2 JTD  
**PEUGEOT:** 1,4 HDi-1,6 HDi-2,0 HDi-2,2 HDi-1,9 D-1,6T HP



NOWOŚĆ!

50,-€  
netto

### 198-10, EAN-No. 4000896187263

- Adapter z zamkiem bagnetowym do lejków do napełniania oleju silnikowego 198-9, uniwersalne zastosowanie m.in. w samochodach **AUDI, VW, SEAT, ŠKODA, MERCEDES-BENZ** itd.



NOWOŚĆ!

55,50€  
netto

### 198-15, EAN-No. 4000896206797

- Do silników:  
**MINI:** N47C16A - N47C20A  
**CITROËN:** 1,6 -1,6 16V - 2,0 16V  
**PEUGEOT:** 1,6 -1,6 16V -2,0 16V



NOWOŚĆ!

50,-€  
netto

### 198-16, EAN-No. 4000896206803

- Silniki **MERCEDES-BENZ:**  
M270 Klasa A typ 176 · Klasa B typ 246
- M271 Klasa C typ 203, 209, 204 · Klasa E typ 211, 212, 207 · SLK typ 171, 172 · Sprinter typ 906



NOWOŚĆ!

52,-€  
netto

### 198-7, EAN-No. 4000896187256

- Do lejka do nalewania oleju silnikowego 198-9
- Do samochodów koncernu **VW** z platformą MQB, **AUDI** A3 (8V), **VW** Golf 7, **SEAT** Leon (5F), Octavia 3



NOWOŚĆ!

31,90€  
netto

### 198-13, EAN-No. 4000896206773

- Do silników: **OPEL, RENAULT:** G9Q-T-U **NISSAN, OPEL, FIAT, RENAULT:** R9M **MERCEDES-BENZ:** klasa C typ 205, GLC typ 253 z OM 626, Vito typ 447 z OM 622, **DACIA:** H5F-K7M-K9K-K4M-D4F-K7J-K4M-H4B-D4F



NOWOŚĆ!

50,-€  
netto

### 198-17, EAN-No. 4000896206827

- Silnik **MERCEDES-BENZ:** OM 654 klasa E typ 213



NOWOŚĆ!

39,-€  
netto



## 668-1

EAN-No. 4000896202508

### Narzędzie montażowe czujnika REDI VDO

- Do szybkiej, precyzyjnej i przede wszystkim bezszkodowej pracy z czujnikami Redi VDO\*
- Dokładne pozycjonowanie czujnika w zaworze gumowym
- Bardzo łatwa obsługa, wyjątkowo szybki montaż, tylko kilka sekund na jeden czujnik
- Zastosowanie: Jeżeli konieczna jest wymiana opony z powodu uszkodzeń lub zużycia, do nowej opony wkleja się tylko nowy, niedrogi korpus gumowy. Nadal sprawny czujnik można łatwo zastosować ponownie przy użyciu narzędzia do czujników HAZET nr art. 668-1
- VDO posiada obecnie 4 czujniki dla wielu modeli BMW, CHEVROLET, CITROËN, DACIA, FORD, HYUNDAI, JEEP, KIA, LEXUS, MERCEDES-BENZ, MINI, MITSUBISHI, NISSAN, OPEL, PEUGEOT, RENAULT, SMART, SUZUKI, TOYOTA i Volvo.



Made in Germany

40,15€  
netto

Nie wchodzi w zakres dostawy

(\*) VDO jest zarejestrowaną marką firmy Continental Automotive GmbH

## 668-2

EAN-No. 4000896204830

### Narzędzie montażowe czujników w pojazdach użytkowych do czujnika Conti Pressure Check (CPC)

- Bardzo łatwa obsługa, wyjątkowo szybki montaż, tylko kilka sekund na jeden czujnik
- Do szybkiej, precyzyjnej i przede wszystkim nieniszczącej pracy przy ciężarówkach, autobusach, pojazdach budowlanych i maszynach rolniczych
- Dokładne pozycjonowanie czujnika w zaworze gumowym
- Jeżeli konieczna jest wymiana opony z powodu uszkodzeń lub zużycia, do nowej opony wkleja się tylko nowy, niedrogi korpus gumowy. Nadal sprawny czujnik można łatwo zastosować ponownie przy użyciu narzędzia do czujników HAZET nr art. 668-2



Made in Germany

43,30€  
netto

Nie wchodzi w zakres dostawy

## 669

### Zestaw narzędzi do systemu kontroli ciśnienia w oponach (RDKS)

- Z nowym wkrętakiem dynamometrycznym HAZET 6001-0.6/3, (0,1–0,6 Nm) z dokładnością wyzwalań  $\pm 10\%$  i dźwiękiem kliknięcia oraz z kluczem dynamometrycznym HAZET 5107-2 CT (1–9 Nm) z dokładnością wyzwalań  $\pm 6\%$
- Do wszystkich połączeń śrubowych zaworów i czujników w zakresie 0,1–9 Nm
- Prosty i fachowy montaż czujnika i zaworu na każdej feldzie. Przestrzegać instrukcji producenta!
- Umożliwia wkręcanie oraz wykręcanie wkładów zaworów w kołach **WSZYSTKICH MAREK POJAZDÓW**



669/10

10

0,4–9 Nm!



669/12

12

0,1–9 Nm!



Wkręcanie wkładów zaworów  
0,1–0,6 Nm

Montaż czujnika na zaworze

Dokręcanie nakrętki nasadowej

Wybijak zawleczek jako przypór w połączeniu śrubowym czujników

Kanal Youtube HAZET



Made in Germany

od 212,-€  
netto

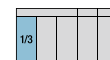

669/10

1 x		0,4–1,4 Nm, 3-częściowy
2 x		s 11 12 mm
3 x		T10 T15 T20
1 x		1–9 Nm
1 x		Nasadka wkrętakowa (bit) do wkładów zaworów

669/12

1 x		Narzędzie do czujników Redi
1 x		0,1–0,6 Nm, 3-częściowy
2 x		s 11 12 mm
3 x		T10 T15 T20
1 x		1–9 Nm
1 x		Nasadka wkrętakowa (bit) do wkładów zaworów
1 x		Wybijak zawleczek

HAZET No.	Nr EAN 4000896 +	Cena netto €	
669/10	Zestaw narzędzi RDKS	191079	212,-
6001-0.6/3	Wkrętaki dynamometryczne 0,1–0,6 Nm, 3-częściowe	199617	102,-
669/12	Uniwersalny zestaw narzędzi RDKS	204298	308,-





## Klucz nasadowy do kluczy udarowych (z profilem 6-kątnym)

### Obrotowe

903 SLg



12<sup>5</sup> 1/2

Made in Germany

od **12,30€** netto



HAZET No.	S mm	l mm	Nr EAN 4000896 +	Cena netto €
903 SLg-17*	17	85	045822	12,30
903 SLg-19	19	85	045839	12,75
903 SLg-21	21	85	055135	13,-
903 SLg-22	22	85	155453	16,-

\*Rozmiar 17: zoptymalizowane kontury do głębszych otworów felg, np. w pojazdach AUDI S-Line, AMG, OZ itd.

### Bardzo długa wersja

904 SLg-17, EAN-No. 4000896100576

12<sup>5</sup> 1/2

s17 mm



Made in Germany

**42,-€** netto

904 SLg-19, EAN-No. 4000896203710

12<sup>5</sup> 1/2

• Szczególnie przydatny przy demontażu i montażu kół w pojazdach typu SUV, jak np. PORSCHE Cayenne, Macan; AUDI Q7, Q5; VW Touareg

s19 mm



Made in Germany

**42,85€** netto

903 SLg-17/3 / 903 SLg-19/3

12<sup>5</sup> 1/2

• Zawiera hak do zawieszania



Po 3 wkładki w jednej praktycznej kasecie z zapasem!

Made in Germany

HAZET No.	S mm	l mm	Nr EAN 4000896 +	Cena netto €
903 SLg-17/3	17	85	191697	27,-
903 SLg-19/3	19	85	191734	31,-

903 SPC/3

EAN-No. 4000896128754

Zestaw

Made in Germany

**29,90€** netto



s17 mm  
s19 mm  
s21 mm

705 V

EAN-No. 4000896196388

Klucze krzyżowe do pojazdów osobowych

Made in Germany

**39,90€** netto

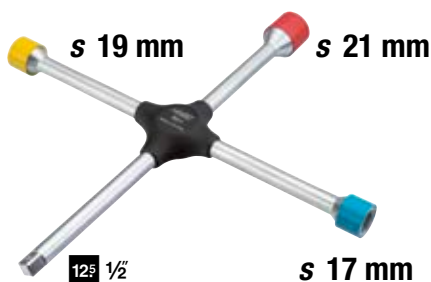

12<sup>5</sup> 1/2

s 17 mm

### Ze specjalnym profilem

905 SLg-21, EAN-No. 4000896201624

12<sup>5</sup> 1/2

• Zastosowanie m.in. w HYUNDAI i30, Tucson i KIA

s21 mm



Made in Germany

**13,55€** netto

905 SLg-17, EAN-No. 4000896198795

12<sup>5</sup> 1/2

• Specjalnie do montażu i demontażu kół z felgami aluminiowymi i hybrydowymi śrubami do kół we wszystkich nowszych pojazdach MERCEDES-BENZ  
• Na przykład do pojazdów marki MERCEDES-BENZ klasa C typ 204, 204X; klasa E typ 211, 212, 207; SLK typ 172; klasa M typ 164, 166; klasa S typ 221, 222; klasa CL typ 216

s17 mm



Made in Germany

**12,65€** netto



## 650RF/2

EAN-No. 4000896206896

**NOWOŚĆ!**

### Dźwignia montażowa do opon run flat

- Zoptymalizowana konstrukcja (wzmocnione, zaokrąglone, tępe krawędzie) w celu uniknięcia uszkodzeń na karkasie opony
- Do bezpiecznego i bezszkodowego stosowania, specjalnie na oponach run flat i niskoprofilowych
- Wzmocniona ścianka opony przy oponach run flat i oponach niskoprofilowych jest wyraźnie mniej elastyczna niż karkasy opon tradycyjnych. Zastosowanie nieodpowiedniej dźwigni montażowej prowadzi do uszkodzeń opon
- Dołączona tulejka ochronna z tworzywa sztucznego zapobiega zadrapaniu felg i chroni przed ześlizgiwaniem



Made in Germany

**39,-€**  
netto

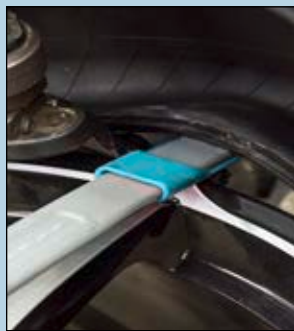

## 9041-1, EAN-No. 4000896147076

### Przyrząd do kontroli ciśnienia powietrza przy pompowaniu opon

- Specjalna osłona gumowa chroni manometr przed lekkimi uderzeniami
- Uchwyt z dźwignią do pompowania i przyciskiem do spuszczenia powietrza, wężyk ze zintegrowaną szybkozłączką wtykową
- Maksymalne ciśnienie: 8 bar



**Hit sprzedaży!**

**26,90€**  
netto

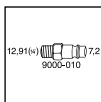

## 9041-2, EAN-No. 4000896161928

### Przyrząd do kontroli ciśnienia powietrza przy pompowaniu opon, wzorcowany

- Specjalna osłona gumowa chroni manometr przed lekkimi uderzeniami
- Zakres temperatur: od -10°C do +40°C
- Wąż ze zintegrowaną szybkozłączką wtykową



od **140,-€**  
netto

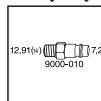

HAZET No.	Opis	Nr EAN 4000896+	Cena netto €
9041-2	Przyrząd do kontroli ciśnienia powietrza przy pompowaniu opon, wzorcowany	161928	140,-
9041-2CERT	Jak 9041-2, z certyfikatem kalibracji	167760	172,-

## 9041-3

EAN-No. 4000896206858

**NOWOŚĆ!**

### Przyrząd do kontroli ciśnienia powietrza przy pompowaniu opon

- Bardzo długi wąż w celu lepszej osiągalności zaworów
- Przyrząd do napełniania opon i pomiaru ciśnienia szczególnie nadający się do pojazdów jednośladowych
- Zakres temperatur: od -10°C do +40°C
- Wąż ze zintegrowaną szybkozłączką wtykową



**115,-€**  
netto

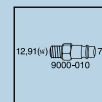



4960

## Szlifierka do piast kół

- Do optymalnego czyszczenia piast kół i tarcz hamulcowych

4 3

od **89,-** € netto

Kanał Youtube HAZET



HAZET No.	Opis	Nr EAN 4000896+	Cena netto €
4960-160/4	Szlifierka do piast kół, zestaw 4-częściowy 1 korpus szlifierski, 3 tarcze szlifierskie Ø 160 mm Większa Ø wewnętrzna pasująca do BMW	132287	99,-
4960-200/3	Szlifierka do piast kół, zestaw 3-częściowy 1 korpus szlifierski, 2 tarcze szlifierskie Ø 200 mm Z bardzo dużą Ø wewnętrzną	143290	89,-

197-3

EAN-No. 4000896158584

**Hit sprzedaży!**

## Miska magnetyczna

- Do przechowywania małych części, takich jak śruby itp.
- Z magnesem do mocowania np. na wózkach narzędziowych, płytach warsztatowych, pomostach podnoszących itd.

Tworzywo sztuczne

150 mm Ø



**8,20** € netto

9070-10

EAN-No. 4000896158157

## Uchwyt magnetyczny

- Z 2 silnymi magnesami do mocowania  
1 klucza udarowego oraz  
4 kluczy nasadowych  
1 klucza dynamometrycznego

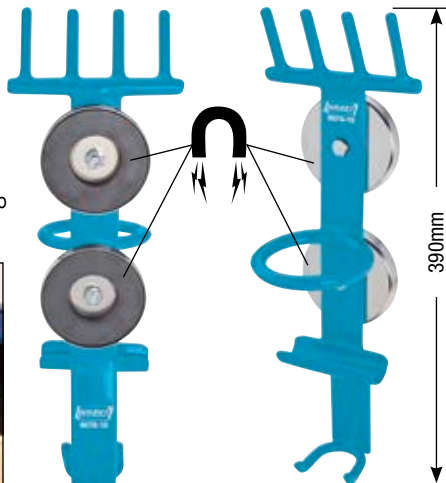

**36,90** € netto

9212-3

EAN-No. 4000896203444

125 1/2 3

## Akumulatorowy klucz udarowy

- Wysoka efektywność dzięki silnikowi bezszczotkowemu
- Do prac bez możliwości zewnętrznego zasilania
- 18 V, 4 Ah, akumulator litowo-jonowy
- Do wyboru trzy poziomy mocy do dokręcania dynamometrycznego
- 1. bieg: ok. 80 Nm przy 600 obr./min przy ~1700 uderzeniach na minutę
- 2. bieg: ok. 300 Nm przy 1400 obr./min przy ~2500 uderzeniach na minutę
- 3. bieg: ok. 500 Nm przy 2000 obr./min przy ~3400 uderzeniach na minutę
- Akumulator litowo-jonowy cechuje się znacznie mniejszym wyladowaniem samoistnym (tylko 2%) niż standardowe akumulatory niklowo-metalowo-wodorowe (15-25%)
- Naładowanie prądu bez obciążenia: 5,5 A
- Akumulator zapasowy: 9212-04
- Czas ładowania 75 min

- Zawartość:  
akumulatorowy klucz udarowy, ładowarka,  
akumulator litowo-jonowy (1x)



Z podświetleniem obszaru roboczego już przed ruchem obrotowym wrzeciona

Ustawiane poziomy momentu obrotowego



Wskaźnik stanu naładowania

Z przesuwnym przyciskiem zmiany kierunku pracy prawo / lewo

Klips do mocowania na pasku

**512,50** € netto

HAZET No.	mm	max. Nm	1/min.	kg	dB(A)	dB(W)	
9212-3	125 1/2	700	2000	2.5	LpA 99.4	LpW 110.4	M 16

HAZET No.	Opis	Nr EAN 4000896+	Cena netto €
9212-04	Pojedynczy akumulator, litowo-jonowy 4 Ah ~ 18 V	205035	129,-



## 2588/9, EAN-No. 4000896144181

### Zestaw VW / AUDI / SEAT / ŠKODA

- Do silników benzynowych i wysokoprężnych: 1,2l 6 V, 12 V z łańcuchem, 1,4l; 1,6l 16 V FSI rok produkcji 2002–2007
- Zestaw uzupełniający do 2588/19

277,-€  
netto



## 3088/7, EAN-No. 4000896155941

### Zestaw OPEL

- Do silników benzynowych: 1,6l; 1,8l 16 V z paskiem zębatym; 2,2l 16 V z łańcuchem
- Zestaw uzupełniający do 3088/19

195,-€  
netto



## 2588/19, EAN-No. 4000896127771

### Zestaw VW / AUDI / SEAT / ŠKODA

- Do silników benzynowych i wysokoprężnych: rok produkcji 1995–2006

292,-€  
netto



## 3488/8, EAN-No. 4000896155873

### Zestaw FORD

- Do silników benzynowych: 1,25l; 1,4l; 1,6l — 16 V;
- Do silników wysokoprężnych: 1,4l; 1,6l; 2,0l
- Zestaw uzupełniający do 3488/17

144,30€  
netto

WSKAZÓWKA: PRZED ZAKUPEM I MONTAŻEM NALEŻY SPRAWDZIĆ U PRODUCENTA POJAZDU DOKŁADNE PRZYPORZĄDKOWANIE KODU SILNIKA I ROKU PRODUKCJI AUTA!

## Narzędzia do turbosprężarki

- **Praca jest możliwa w stanie zmontowanym** • Do bezpiecznej obsługi połączeń śrubowych drążków regulacyjnych (odkręcanie — regulacja — dokręcanie) przy demontażu i montażu zaworu spustowego z czujnikiem pozycji do nastawnika ciśnienia dolaadowania na turbosprężarce • Do stosowania razem z kluczem nasadowym HAZET 2561-10
- Do silników 2,0 l Common Rail (4-cyl. silnik wysokoprężny) VW Golf rok prod. 2009 →, Golf Plus rok prod. 2009 →, Eos rok prod. 2006 →, Jetta rok prod. 2006 →, Passat rok prod. 2006 →, Passat CC rok prod. 2009 →, Beetle rok prod. 2011 →, Scirocco rok prod. 2009 →, Tiguan rok prod. 2008 →, Transporter rok prod. 2010 → AUDI A3 rok prod. 2004 → TT rok prod. 2008 → 2014 SEAT Altea rok prod. 2006 →, Leon rok prod. 2006 → 2012, Toledo rok prod. 2006 → 2009, ŠKODA Octavia rok prod. 2006 → 2013, Superb rok prod. 2009 → 2015, Yeti rok prod. 2009 →

### 615-S10x12, EAN-No. 4000896203505

#### Klucz do turbosprężarki (12-kątny)

Made in Germany

14,-€  
netto



Kanał Youtube HAZET



### 2561-10, EAN-No. 4000896203512

#### Klucz nasadowy do turbosprężarki (12-kątny)

Made in Germany

19,-€  
netto



Kanał Youtube HAZET



### 4501-1, EAN-No. 4000896058624

#### Szczypce do szybkozłączy przewodów paliwowych

- Do obsługi szybkozłączy za pomocą lekkiego nacisku na przewódzie paliwowym i przewodzie wentylacji zbiornika
- W pojazdach FIAT/ALFA/LANCIA z silnikiem wysokoprężnym 1,3l – 1,9l – 2,4l; CHRYSLER, RENAULT, OPEL (silnik wysokoprężny): Vectra C/Signum 1,9 l silnik wysokoprężny, Astra H 1,3 l i 1,9 l, Corsa C / Combo / Meriva 1,3 l OPEL (silnik benzynowy): Corsa C, Astra G, Vectra C
- Uchwyt z tworzywa sztucznego

Made in Germany

18,50€  
netto



Kanał Youtube HAZET



### 4501-2, EAN-No. 4000896203499

#### Szczypce do szybkozłączy przewodów paliwowych

- Do obsługi szybkozłączy na przewodach paliwowych (otwieranie i zamykanie)
- Np. do pojazdów MERCEDES-BENZ, VW-AUDI, FIAT, OPEL, CITROEN
- Zastosowanie przy wymianie filtrów paliwa lub przy pracach konserwacyjnych przy silniku
- Wersja prosta

Made in Germany

35,-€  
netto



Kanał Youtube HAZET



### 4550-5, EAN-No. 4000896149582

#### Klucz do przewodów wtryskowych otwarty, s 14 mm (12-kątny)

- Do obsługi złączy śrubowych przewodów wtryskowych w samochodach FIAT, CITROEN, PEUGEOT, RENAULT i IVECO w modelach z silnikami Common Rail oraz do złączy śrubowych przewodów wtryskowych np. w samochodach BMW, MERCEDES-BENZ, VW
- Dokręcanie śrub z regulacją momentu obrotowego zgodnie z danymi producenta za pomocą kluczy dynamometrycznych firmy HAZET
- Wersja długa

s 14 mm



Made in Germany

23,-€  
netto





## 3087-1

EAN-No. 4000896206759

### Narzędzia do odkręcania / przykręcania rolek napinających

- Odpada obsługa rolek napinających za pomocą nieodpowiednich środków pomocniczych, jak np. wkrętaki, które w razie zeslizgnięcia doprowadzają do uszkodzenia paska zębatego
- Ułatwione napinanie pasków zębatych za pomocą rolki napinającej
- **ALFA ROMEO:** 145, 146, 147, 156, 159, 166, Brera, Giulietta, GT, Mito, Spider
- Silniki: 1,6 JTDM · 1,9 JTD · 1,9 JTDM · 2,0 JTD · 2,4 JTD
- **FIAT:** 500L, 500X, Brava, Bravo, Cromia, Doblo, Ducato, Freemont, Grande Punto, Idea, Marea, Multipla, Punto, Sedici, Stilo
- Silniki: 1,6D · 2,0 D · 1,9 TD · 1,9 JTD · 2,0 JTD · 2,4 TD · 2,4 JTD
- **LANCIA:** Delta, Kappa, Kappa SW, Lybra, Lybra SW, Musa, Thesis
- Silniki 1,6 D · 1,9 D · 2,0 D · 1,9 JTD · 2,4 JTD
- **OPEL:** Astra H, Astra J, Cascada, Combo, Insignia, Signum, Vectra C, Zafira B
- Silniki: 1,9 CDTI · 2,0 CDTI
- **SAAB:** 9-3, 9-5
- Silniki: 1,9 TiD/TTiD · 2,0 TiD · 2,2 TTiD
- **SUZUKI:** SX4 silnik 1,9 DDiS

Made in Germany

29,90€  
netto



## 2788-T100H

EAN-No. 4000896206650

12<sup>5</sup> 1/2

TiN

### Klucz nasadowy trzpieniowy TORX® z otworem do przestawiacza wału rozrządu

- Nadaje się szczególnie do prac na wale rozrządu, łańcuchu rozrządu lub przy przestawiaczu wału rozrządu
- Złącze śrubowe na przestawiaczu wału rozrządu w silnikach benzynowych **MERCEDES-BENZ:**
- M133, 157, 176, 177, 270, 271, 271.8, 271.9, 272, 273, 274, 276, 278
- **MERCEDES-BENZ:** klasa C typ 203, 204, 205 · CLK 209 · klasa E typ 211, 212 · klasa E Coupe typ 207 · SLK typ 171, 172 · klasa G typ 463 · Sprinter typ 906

s100 mm

12<sup>5</sup> 1/2

Made in Germany

21,90€  
netto



## 2788-E14

EAN-No. 4000896206636

12<sup>5</sup> 1/2

### Klucz nasadowy do kół napędu wału rozrządu

- Praca w warunkach ograniczonej przestrzeni przed ścianą podwozia oddzielającą silnik od wnętrza pojazdu (przy silnikach zabudowanych wzdłuż)
- Obsługa złącza śrubowego kół napędu wału rozrządu w silnikach **MERCEDES-BENZ OM 651** (silniki wysokoprężne 1,8 i 2,2 l)
- Ze szfowaniem do łatwego osadzenia na złączu śrubowym
- Zastosowanie np. przy zmianie łańcucha rozrządu lub wymianie wału rozrządu
- **MERCEDES-BENZ:** klasa A typ 176 · klasa B typ 246 · klasa C typ 204, 205 · klasa E typ 212 · klasa S typ 221, 222 · klasa V typ 639, 447 · CLA typ 117 · GLA typ X156 · GLK typ X204 · CLS typ C/X218 · ML typ 166 · SLK/SLC typ 172 · GLC typ X253 · Sprinter typ 906

12<sup>5</sup> 1/2

Made in Germany

25,50€  
netto





## 4797-9

EAN-No. 4000896206667

### Ściągacz do wtrysków piezoelektrycznych

- Dopasowany ściągacz do wtrysków gwarantuje optymalne uchwycenie wtrysku podczas obsługi
- Wymontowanie wtrysków piezoelektrycznych w silnikach **MERCEDES-BENZ** OM 651
- Do obsługi za pomocą ściągacza udarowego HAZET 4797-1
- **MERCEDES-BENZ**: klasa A typ 176 · klasa B typ 246 · klasa C typ 204, 205 · klasa E typ 212 · klasa S typ 221, 222 · klasa V typ 639, 447 · CLA typ 117 · GLA typ X156 · GLK typ X204 · CLS typ 218 · ML typ 166 · SLK/SLC typ 172 · GLC typ X253
- Gwint wewnętrzny: M16 x 1,5 mm



Made in Germany

**45,-** €  
netto



**NOWOŚĆ!**

## 666-7

EAN-No. 4000896206841

### Nasadka wkrętakowa (bit) do zaworu klimatyzacji

- Obsługa wkładu zaworu, strona niskiego ciśnienia klimatyzacji w obszarze pojazdów samochodowych
- Do dokręcania śrub przy nastawionym momencie dokręcania (przestrzegając informacji producenta) w połączeniu z kluczem dynamometrycznym lub wkrętakiem dynamometrycznym HAZET



Made in Germany

**9,90** €  
netto

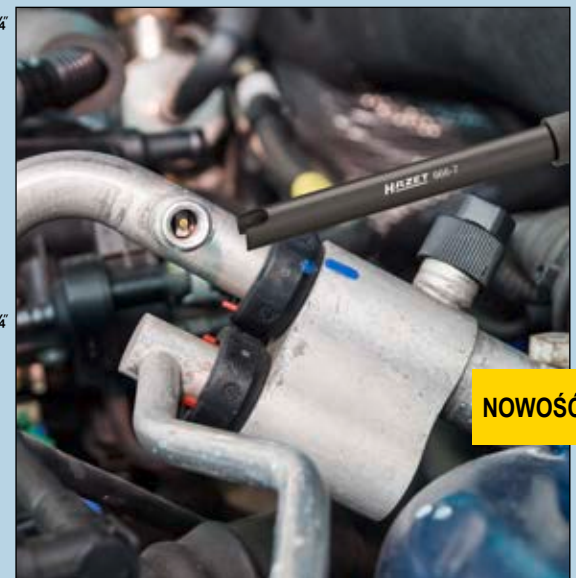

**NOWOŚĆ!**

## 2756-T60

EAN-No. 4000896204243

### Klucz nasadowy trzpieniowy TORX® do wałów Cardana

- Grot z powłoką CVD-TIN zapewniającą bardzo wysoką przyczepność i wytrzymałość na ścieranie
- Do obsługi połączeń śrubowych wałów Cardana na przekładni **MERCEDES-BENZ** GLC (X253) od roku prod. 2015, GLC Coupé (C253) od roku prod. 2016 z 4Matic
- Długość grotu klucza nasadowego trzpieniowego TORX® jest dokładnie dostosowana do istniejącego pola manewru, dzięki czemu do złącza śrubowego dociera się w prostej linii, a nasadka nie opiera się na kołnierzu wału Cardana



Made in Germany

**20,-** €  
netto

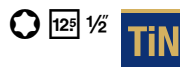

## 880 G-Z



### Przegubowy klucz nasadowy do przekładni (12-kątny)

- Obsługa złącza śrubowego przekładni (śruby z łbem 12-kątnym) w samochodach **AUDI** rok prod. 2008 → np. A4, A5, A6, A7, A8, Q5, Q7
- Do stosowania we wszystkich trudno dostępnych miejscach i w celu ominięcia elementów przeszkadzających



880 G-Z16

Made in Germany

○ s16 mm

○ s18 mm  
(880 G-Z18)

HAZET No.	S mm	Nr EAN 4000896+	Cena netto €
880 G-Z16	16	203734	28,-
880 G-Z18	18	203529	28,-



4766

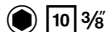

## Klucz do świec zapłonowych

- Do świec iskrowych 16 mm (5/8")
- Na przykład do pojazdów VW, AUDI, ŠKODA, RENAULT, FIAT, FORD, OPEL, BMW, NISSAN, HONDA, MAZDA, MITSUBISHI, KIA, Volvo
- Koronka sprężysta do ustalania położenia świec iskrowych



Made in Germany

HAZET No.	l mm	Nr EAN 4000896 +	Cena netto €
4766	97	049295	36,-
4766-1	270	048991	44,-

1849-8, EAN-No. 4000896110360

## Ściągacz do cewek zapłonowych

- Do demontażu i montażu cewek zapłonowych ze stopniem wzmacniacza mocy
- Do pojazdów VW Golf, Bora, Eos 3,2 l od roku prod. 2006, Passat B7 3,6 l FSI, Sharan, Touareg 6-cyl. od roku prod. 2003, Transporter T5 3,2 l 6-cyl. z wtryskiem paliwa od roku prod. 2004
- AUDI TT 3,2 l rok prod. 1999–2007, A3 3,2 l od roku prod. 2004
- Długość całkowita 133 mm



Made in Germany

29,- € netto

4766-2, EAN-No. 4000896087655



## Klucz do świec zapłonowych

- Koronka sprężysta do ustalenia położenia świecy iskrowej
- Zastosowanie w pojazdach BMW E90 N 54 z silnikiem 335 i lim. od roku prod. 2006, seria 1 (F20) 118i, RENAULT Modus, Twingo, Clio, Kangoo z silnikiem 1,2 l 16 V, PEUGEOT 207, 307 oraz CITROËN C4 z silnikiem 1,4 i 1,6 l 16 V, C5 z silnikiem 2,0 l HPI, MERCEDES-BENZ z silnikiem M 156, M 276, NISSAN Micra, Note, MINI 1,2 – 1,4 l 4-cyl. od roku prod. 2007, FORD z silnikiem 1,0 EcoBoost, ALFA z silnikiem 1,8 TBI, KIA
- Długość całkowita: 64 mm

Ø s14 mm



Made in Germany

25,- € netto

1849-10, EAN-No. 4000896132201

## Ściągacz do cewek zapłonowych

- Do demontażu / montażu cewek zapłonowych ze stopniem wzmacniacza mocy
- VW z bezpośrednim wtryskiem paliwa 2.0: Golf (od roku prod. 2004), Touran (od roku prod. 2004), Passat (od roku prod. 2006), Eos (od roku prod. 2006), Polo (od roku prod. 2002) 4-cyl. 5V, Scirocco (od roku prod. 2009) 1,8 i 2,0 l, Tiguan (od roku prod. 2006) 1,8 i 2,0 l, Phaeton (od roku prod. 2003) 8-cyl.
- AUDI z wtryskiem bezpośrednim: A3 (od roku prod. 2004) 2.0, A4 (od roku prod. 2002) 2.0, A5 (od roku prod. 2008) 3.2 i 4.2 l, A6 (od roku prod. 2005) 3.2, A8 (od roku prod. 2003) 3.2–4.2 i 5.2 l, TT (od roku prod. 2007) 1.8 i 2.0 l, R8 (od roku prod. 2008) 4.2 l, Q5 (od roku prod. 2008) 2.0 i 3.2 l, Q7 (od roku prod. 2007) 3.6 i 4.2 l
- Długość całkowita 102 mm

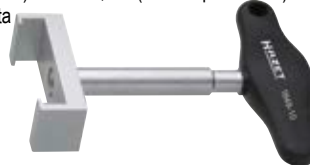

Made in Germany

28,- € netto

4766-3, EAN-No. 4000896199976



## Nasadka do klucza nasadowego do świec zapłonowych z przegubem s 14 mm

- Zastosowanie: np. w samochodach BMW i MERCEDES-BENZ
- Przegub umożliwia demontaż i montaż również trudno dostępnych świec iskrowych
- Koronka sprężysta umożliwia bezpieczne mocowanie oraz bezproblemowe zakładanie i montaż świecy iskrowej
- Profil 12-kątny HAZET umożliwia obsługę świec iskrowych z profilem 6-kątnym oraz 12-kątnym
- Długość (całkowita): 154 mm, Ø 19,1 mm

Ø s14 mm



Made in Germany

41,45 € netto

1849-12, EAN-No. 4000896204342

## Ściągacz świecowych cewek zapłonowych

- Do demontażu świecowych cewek zapłonowych przy silnikach 1,0 l / 1,0 l TSI / TFSI - 1,2 l TSI - 1,4 l TSI / TFSI - 2,0 l GTI
- VW Up od roku prod. 2011, Polo od roku prod. 2012, Golf od roku prod. 2013, Beetle od roku prod. 2014, Caddy od roku prod. 2015, Passat od roku prod. 2014, Tiguan od roku prod. 2015, Touran od roku prod. 2015, Sharan od roku prod. 2015
- AUDI A1 od roku prod. 2012, A3 od roku prod. 2013
- SEAT Mii od roku prod. 2011, Ibiza od roku prod. 2013, Leon od roku prod. 2013
- ŠKODA Citigo od roku prod. 2011, Fabia od roku prod. 2014, Octavia od roku prod. 2013
- Długość całkowita 156 mm



Made in Germany

48,- € netto

1849-7, EAN-No. 4000896110353

## Ściągacz do cewek zapłonowych

- Do demontażu i montażu cewek zapłonowych ze stopniem wzmacniacza mocy
- Do pojazdów VW Polo, Fox 1,2 l, Golf 1,4, 1,6 l, Golf Plus 1,4 l od roku prod. 2005, Caddy 1,4 l, Bora 1,4, 1,6 l, Beetle 1,4 l (z napędem benzynowym, od roku prod. 2003), Scirocco 1,4 l od roku prod. 2009, Lupo 4-cyl. z bezpośrednim wtryskiem paliwa od roku prod. 1999, Passat, Touran 1,6 l, Phaeton, Transporter T4, ŠKODA Fabia
- Długość całkowita 135 mm

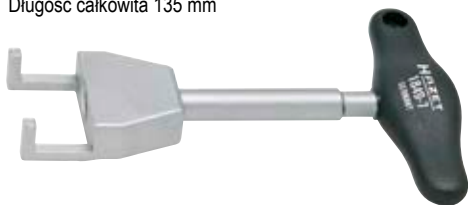

Made in Germany

32,- € netto

1849-11, EAN-No. 4000896201716

## Ściągacz modułu zapłonu

- Do ściągania lub zakładania modułów zapłonu w benzynowych silnikach wtryskowych OPEL 3- i 4-cylindrowych, silnikach 1,0 · 1,2 · 1,4 · 1,6 · 1,8 · 2,0 · 2,2 l oraz FIAT Croma 1,8 l ALFA 159 1,8 l
- Umożliwia równomierne ściąganie modułu zapłonu (nie jest konieczne podważanie i odcinanie za pomocą niedostosowanych narzędzi, mogące spowodować uszkodzenia modułu zapłonu)
- Zalecane stosowanie parami
- Długość całkowita: 82 mm



16,50 € netto



2131, EAN-No. 4000896012541

## Szczotka do świec zapłonowych

- Do czyszczenia elektrod i zestyków na świecach iskrowych
- Specjalna szczecina z drutu mosiężnego falistego
- 3-rzędowa, długość łączna: 150 mm
- Wysokość włosia: 15 mm
- Korpus drewniany



Made in Germany

2,60 €  
netto

2530, EAN-No. 4000896016341

## Klucz nasadowy do świec żarowych

- Zacisk kulowy do przytrzymania świec żarowych
- Demontaż i montaż świec żarowych (s 10 mm)
- VW, AUDI z silnikami wysokoprężnym TDi z wtryskiem bezpośrednim oraz MERCEDES-BENZ CDI, SMART
- Długość całkowita: 140 mm



s10 mm

Made in Germany

32,- €  
netto

4760/6, EAN-No. 4000896191642

## Zestaw do wyciągania świec żarowych

- **Możliwość zaoszczędzenia kilku godzin** dzięki uniknięciu konieczności demontażu głowicy cylindrowej
- Do wybijania urwanych świec żarowych s 8–10 mm
- Uszkodzone gwinty zostają ponownie nacięte względnie odnowione/obrobione (patrz także numery od 4760-M8 do -M10)



Opcjonalnie dostępny 4760/2 (patrz strona poniżej)

Potencjalne miejsca zerwania



237,- €  
netto

**Zawartość:** ściągacz odrzutowy z gwintem wewnętrznym M8, adaptory M5 i M6, gwintowniki M5 i M6, wykręcacz trzpieni kontaktowych z sześciokątem zewnętrznym SW 10 mm

4760

## Zestawy naprawcze do świec żarowych

- Bez demontażu głowicy cylindrowej
- Do naprawy uszkodzonego gwintu M8 x 1
- Zerwany gwint M8 x 1 zostanie przerobiony na gwint M10 x 1
- W połączeniu z zestawem do wyciągania świec żarowych 4760/6



HAZET No.	Opis	Nr EAN 4000896 +	Cena netto €
4760-M8 x 1/9	1 x wiertło kręte 6,8 mm*, 9 mm 1 x gwintownik M8 x 1, M10 x 1 5 x wkładki gwintowe M8 x 1	191536	222,-
4760-M9 x 1/9	1 x wiertło kręte 8 mm*, 10 mm 1 x gwintownik M9 x 1, M11 x 1 5 x wkładki gwintowe M9 x 1	191512	227,-
4760-M10 x 1/9	1 x wiertło kręte 9 mm*, 11 mm 1 x gwintownik M10 x 1, M12 x 1 5 x wkładki gwintowe M10 x 1	191529	227,-
4760-M10 x 1.25/9	1 x wiertło kręte 9 mm*, 11 mm 1 x gwintownik M10 x 1,25, M12 x 1,25 5 x wkładki gwintowe M10 x 1,25	191635	253,-

\*z tulejką dystansową

4797/10

EAN-No. 4000896191505

## Zestaw do naprawy gwintów przy śrubie mocującej wtryskiwacz

- Do silników CDI MERCEDES-BENZ, do rozwierzenia zerwanej śruby sprężynującej M6 x 1 w głowicy cylindrowej bez demontażu pokrywy zaworów
- Zerwany gwint jest przerabiany na M8 x 1

**Zawartość:** wiertło kręte 6 mm z tulejką dystansową, gwintownik M8 x 1, tulejka wiertarska, wiertło stopniowe 7 na 8 mm z tulejką dystansową, gałka wkręcana, wkładki gwintowe M6 x 1



216,- €  
netto

Kanal Youtube HAZET



4760-10 / 4760-89

EAN-No. 4000896191666 / EAN-No. 4000896191673

## Środek do czyszczenia gniazd świec żarowych

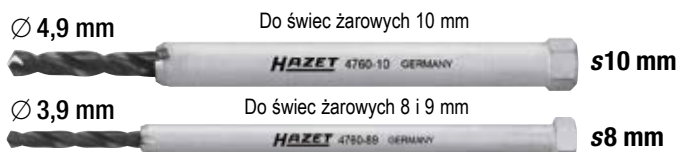

Ø 4,9 mm

Do świec żarowych 10 mm

s10 mm

Ø 3,9 mm

Do świec żarowych 8 i 9 mm

s8 mm

Made in Germany

od 29,- €  
netto

4760/2

EAN-No. 4000896191680

## Zestaw do wyciągania końcówek świec żarowych z tulejką 5 mm

- Do wyciągania końcówek świec żarowych w świecach o wielkości 10 mm



Gwint zewnętrzny M8

Gwint wewnętrzny M6

Made in Germany

201,- €  
netto





220-1, EAN-No. 4000896191758

## Uniwersalna podpora silnika

- Do silników umieszczonych poprzecznie
- Do podparcia silnika przy pracach związanych z wymianą łożyska głównego, paska zębatego, pompy układu chłodzenia lub rolek napinających
- Zmienna długość: 620–900 mm

Elastyczne pozycjonowanie punktów podparcia dzięki stopkom gumowym ułożyskowanym na łożyskach kulkowych

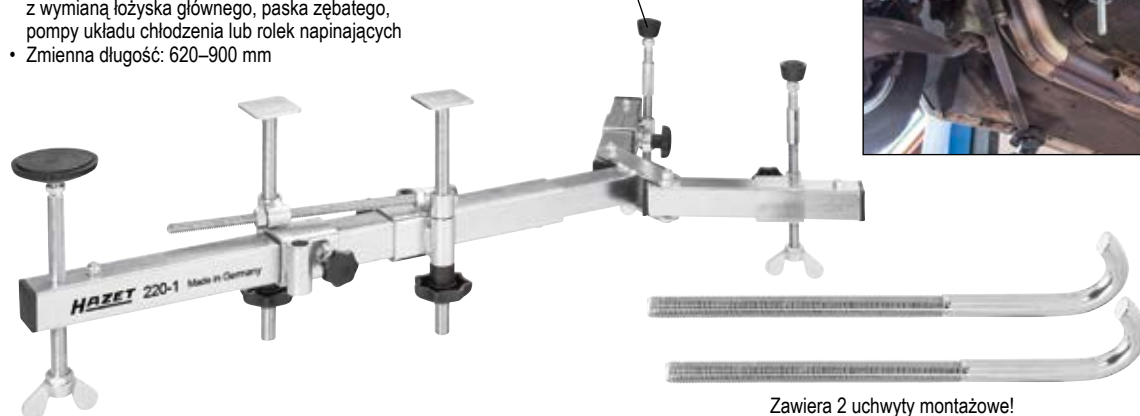

Made in Germany

412,- € netto

Zawiera 2 uchwyty montażowe!

1847 **Made in Germany**

## Szczypce do opasek do osłon elastycznych przegubów osi

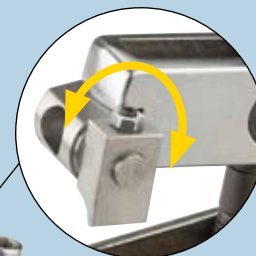
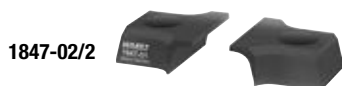

NOWOŚĆ!

Kanał Youtube HAZET



1847/3

90°



1847-090/2



1847-090/2

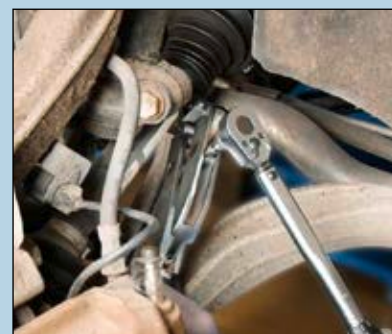

HAZET No.	Opis	Zastosowanie / montaż	Nr EAN 4000896 +	Cena netto €
1847	Szczypce do zaciskania opasek do osłon elastycznych przegubów osi	Do montażu opasek do osłon elastycznych przegubów osi z elastomeru Hytel <sup>Assistant</sup> specjalnych taśm ze stali szlachetnej zadaną wartością dociągania w połączeniu np. z kluczem dynamometrycznym HAZET 6110-1 CT	050918	110,-
1847-1	Szczypce do opasek do osłon elastycznych przegubów osi	Do opasek do osłon elastycznych przegubów osi w samochodach osobowych. Np. w pojazdach marki VW, AUDI, OPEL, BMW, MERCEDES-BENZ, HONDA, NISSAN, MAZDA	007004	54,-
1847-02/2	Para szczęk do 1847 (daje szczypce 1847-22)	Para szczęk do osłon przekładni kierowniczej AUDI A4 / A5 / A6 / A7 / Q5	174447	27,-
1847/3	Szczypce do zaciskania opasek do osłon elastycznych przegubów osi 1847 z wymiennymi szczękami 90° (1847-090/2) <b>NOWOŚĆ!</b>	Do montażu opasek do osłon elastycznych przegubów osi z elastomeru Hytel <sup>Assistant</sup> specjalnych taśm ze stali szlachetnej zadaną wartością dociągania w połączeniu np. z kluczem dynamometrycznym HAZET 6110-1 CT	206902	148,-
1847-90	Uchwyt zaciskowy 90° <b>NOWOŚĆ!</b>	Uchwyt zaciskowy 90° do obsługi trudno dostępnych taśm ze stali szlachetnej. Dociąganie z zadanym momentem obrotowym możliwe np. za pomocą klucza dynamometrycznego HAZET 6110-1 CT	206728	132,-
1847-090/2	Para szczęk zgiętych pod kątem 90° <b>NOWOŚĆ!</b>	Para szczęk 90° do trudno dostępnych taśm ze stali szlachetnej	206711	41,-



## 990 VLG

12<sup>5</sup> 1/2

### Klucz nasadowy trzpieniowy, bardzo długi (XZN)

- Do obsługi połączeń śrubowych wałów napędowych w pojazdach **VW, AUDI, SEAT**,
- Ze względu na długość klucza nasadowego nie jest konieczne składanie różnych narzędzi
- Bezproblemowy dostęp do połączenia śrubowego z zewnątrz przez nadkole
- Duża oszczędność czasu

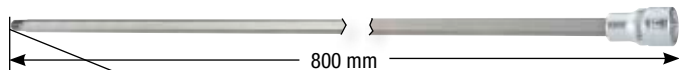

Made in Germany

od **49,-€** netto

○ s8 mm

○ s10 mm

HAZET No.	S mm	l <sub>1</sub> mm	l <sub>2</sub> mm	d mm	Nr EAN 4000896+	Cena netto €
990VLg-8	8	762	800	23	201815	49,-
990VLg-10	10	762	800	23	201822	51,-

## 2737-1, EAN-No. 4000896206643

12<sup>5</sup> 1/2

### Klucz czopowy do przegubu wahacza

**NOWOŚĆ!**

- Bardzo krótka konstrukcja — wygodna manipulacja podczas obsługi
- Montaż i demontaż przegubów wahacza z połączeniami śrubowymi (okrągła nakrętka rowkowa wahacza) przedniej i tylnej osi
- W samochodach **MERCEDES-BENZ** ML 163, 164, 166, GLE 292, klasa R 251
- Bezszkodowa praca dzięki doskonałemu dopasowaniu oraz lepszemu uchwyceniu okrągłej nakrętki rowkowej



Made in Germany

**36,-€** netto

## 900 SZ/4, EAN-No. 4000896156375

12<sup>5</sup> 1/2 4

### Zestaw kluczy nasadowych do kluczy udarowych (12-kątny)

- Do obsługi połączeń śrubowych napędu i wałów przegubowych, np. s 24 mm w samochodach **VW** Touran od roku produkcji 2006 i Passat C
- Å 30 mm do nakrętek półosi w samochodach **VW** Golf 4, Polo i New Beetle, **AUDI** TT 1.8, Octavia, Superb, Fabia
- s 32 mm do obsługi połączeń śrubowych wałów przegubowych w piastach kół w pojazdach **VW** Touareg od roku prod. 2003
- s 36 mm do nakrętek półosi w pojazdach **BMW** serii 3,
- 5, 7, Z3, M3, **VW** Polo od roku prod. 2001, Golf Plus 1,8 TDI od roku prod. 2005, **SEAT** Ibiza od roku prod. 2002



Made in Germany

**48,20€** netto

## 2549-18/4, EAN-No. 4000896199440

12<sup>5</sup> 1/2 20 3/4 24 4

### Zestaw kluczy nasadowych do kluczy udarowych (12-kątne)

- Do demontażu i montażu zespołów piast koła i łożysk koła, np. w pojazdach **AUDI** A3 od roku prod. 2004, **VW** Touran od roku prod. 2004, Golf 5 od roku prod. 2003, **ŠKODA** Octavia od roku prod. 2008, **SEAT** Leon od roku prod. 2005



Made in Germany

**31,50€** netto

## 3047-36, EAN-No. 4000896190683

12<sup>5</sup> 1/2

### Klucz nasadowy do kluczy udarowych (12-kątny)

- O średnicy zewnętrznej tylko 47 mm Ø znacznie mniejszej niż przy powszechnie stosowanych standardowych kluczach nasadowych
- Perfekcyjne dopasowanie do dostępnego miejsca w piastce koła
- Do: **OPEL** Corsa D od roku prod. 2006, Adam od roku prod. 2012, Mokka od roku prod. 2012
- **CHEVROLET** Trax od roku prod. 2013
- Także do **BMW, SEAT** oraz pozostałych pojazdów z grupy **VW**



Made in Germany

**14,45€** netto



## 990 S/11, EAN-No. 4000896162406

12<sup>5</sup> 1/2 20 3/4 24 11

### Zestaw kluczy nasadowych trzpieniowych ręcznych i udarowych

- Do połączeń śrubowych podwozi lub silników w pojazdach użytkowych i osobowych
- Alternatywnie j napęd 12,5 = 1/2" lub g 24 mm
- Z otworem do trzpienia ochronnego lub pierścienia sprężynowego zabezpieczającego i rowkiem do pierścienia o-ring



Made in Germany

**89,85€** netto





**4932-17**, EAN-No. 4000896159741

## Cylinder z tłokiem drażonym 17 t

- Ciśnienie robocze: 700 bar
- Długość skoku: 45 mm
- Średnica zewnętrzna: 80 mm
- Komfortowe odwodzenie sprężynowe
- Do wrzecion gwintowanych 4932-TR20 i nakrętek 4930-2



Made in Germany

**511,-** €  
netto

HAZET No.	Opis	Nr EAN	Cena netto €
4932-M42x2	Do adaptacji cylindrów HAZET do gwintów przyłączeniowych Klann	183432	31,60

**4932 N-100**, EAN-No. 4000896187195

## Hydrauliczna dwustopniowa pompa nożna, mechaniczna

- Dwustopniowy przyrost ciśnienia
- Maksymalne ciśnienie robocze: 700 bar
- Skok tłoka: 23 mm
- Pojemność: 1300 cm<sup>3</sup> z manometrem



Made in Germany

**566,-** €  
netto

**4934-2572/12**, EAN-No. 4000896150410

## Kompaktowy zestaw narzędzi do obsługi piast i łożysk

- Zestaw startowy (72 mm Ø)
- Do demontażu i montażu łożysk z piastą w stanie zabudowanym
- Warunek zastosowania: wrzeciono gwintowane 4930-1, jak również nakrętka wrzeciona 4930-2
- AUDI A1 od roku prod. 2011, A2 od roku prod. 2000, ŠKODA Fabia od roku prod. 2000, Roomster od roku prod. 2006, VW Polo od roku prod. 2002, Polo (6R), Fox od roku prod. 2005, SEAT Ibiza od roku prod. 2002
- Zastosowanie: pojazdy z łożyskami kół Ø 72 mm:

Kanał Youtube HAZET



Made in Germany

**484,-** €  
netto

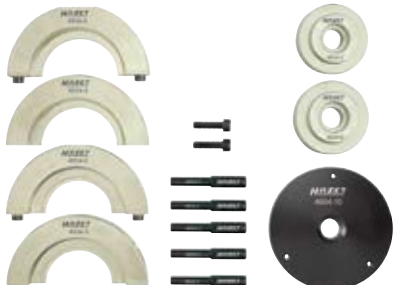

**4932 N-110**, EAN-No. 4000896187393

## Pompa powietrzno-hydrauliczna

- Maks. ciśnienie robocze: 700 bar
- Gwint przyłącza powietrza: 12,91 mm (1/2")
- Przyłącze hydrauliczne: 16,41 mm (5/8") — 18 NPTF



Made in Germany

**844,-** €  
netto

**4934-2585/12**, EAN-No. 4000896150434

## Kompaktowy zestaw narzędzi do obsługi piast i łożysk

- Zestaw specjalny (85 mm Ø)
- Do demontażu i montażu łożysk z piastą w stanie zabudowanym
- Zastosowanie:
- Pojazdy z łożyskami kół Ø 85 mm:
- VW T5 (oś przednia i tylna tylko w połączeniu z 4934-8507) i Touareg z podwoziem 16-calowym
- Warunek zastosowania: wrzeciono gwintowane 4930-1, nakrętka wrzeciona 4930-2

Kanał Youtube HAZET



Made in Germany

**495,-** €  
netto



**4930-1/22**, EAN-No. 4000896164776

## Zestaw narzędzi do łożysk kół

- Do demontażu i montażu łożysk kół i wtlaczania piasty
- Zestaw narzędzi do łożysk kół do obsługi mechanicznej i hydraulicznej
- Obsługa hydrauliczna w połączeniu z cylindrem drażonym 4932-17 i wrzecionem gwintowanym 4923-TR 20
- Do montażu i demontażu łożysk kół i do wtlaczania piasty

Kanał Youtube HAZET



Made in Germany

**649,-** €  
netto





**4925-2501/5**, EAN-No. 4000896159406

5

## Zestaw narzędzi do silentbłoków VW / AUDI / SEAT / ŠKODA

- Wyciągająca i wciągająca podkładka dociskowa, korpus
- Do ściągania i osadzania łożysk silentbłoków we wsporniku przy wahaczu poprzecznym osi przedniej
- Praca w stanie zabudowanym
- Pomiar osi nie jest konieczny
- VW Polo 9N rok prod. 2002–2009, Fox od roku prod. 2005
- AUDI A2 rok prod. 2000–2005
- ŠKODA Fabia rok prod. 2000–2004
- SEAT Ibiza, Altea, Cordoba rok prod. 2003–2005

Zawartość:  
Demontaż i montaż podkładek dociskowych, podkładka centrująca, wrzeciono, korpus



Made in Germany

**158,-€**  
netto

5 x 4925-4 5 6 7 8 A

**4929-1/3**, EAN-No. 4000896156900

3

## Zestaw wrzecion

- Do obsługi zestawów narzędzi do silentbłoków 4929-2901/4, 2506/16, 2509/4, 4929-2902/3, -2903/2, -2904/4 oraz 4925-2504/9



Made in Germany

**92,-€**  
netto

**4925-2510/11**, EAN-No. 4000896202454

11

## Zestaw narzędzi do podwójnych silentbłoków z wrzecionem

- Do demontażu i montażu podwójnych silentbłoków wspornika agregatu
- AUDI: A3, Q3, TT od roku prod. 2003
- SEAT: Leon, Altea, Alhambra od roku prod. 2004
- ŠKODA: Octavia, Superb, Yeti od roku prod. 2004
- VW: Caddy, Golf 5-6, Jetta, Passat, CC, Sharan, Scirocco, Eos, Touran, Tiguan od roku prod. 2003

Kanał Youtube HAZET



Made in Germany

**288,-€**  
netto

**4925-2509/4**, EAN-No. 4000896191116

4

## Zestaw narzędzi do silentbłoków VW / AUDI / SEAT / ŠKODA

- Do montażu i demontażu silentbłoków dolnego wahacza poprzecznego osi przedniej
- AUDI A3 rok prod. 2003 → 2012
- SEAT Alhambra rok prod. 2010, Altea rok prod. 2004 → 2009, Leon rok prod. 2005 → 2012, Toledo rok prod. 2004 → 2009
- ŠKODA Octavia rok prod. 2004–2010, Superb rok prod. 2008 →
- VW Caddy rok prod. 2004 → 2010, Eos 2006 → Golf 5/6 2003 → 2012, Jetta 2005 → 2010, Passat 2005 → 2011, Scirocco 2008 →, Touran 2003 → 2010, Tiguan 2007 →, Sharan 2008 →
- Do obsługi zestawu wrzecion HAZET 4929-1/3 (niezawarty w zestawie)

Kanał Youtube HAZET



Demontaż / montaż  
możliwy bezpośrednio  
na pojeździe!



Made in Germany

**152,-€**  
netto

**4925-69/2**, EAN-No. 4000896199358

2

## Zestaw mechanicznych narzędzi do silentbłoków z tworzywa sztucznego, na dolnym wahaczu poprzecznym

Zestaw uzupełniający do zestawu narzędzi do silentbłoków VW / AUDI / SEAT / ŠKODA 4925-2501/5

- Zestaw uzupełniający do demontażu i montażu silentbłoków z tworzywa sztucznego w koźle łożyskowym tylnego zawieszenia na dolnym wahaczu poprzecznym
- Demontaż i montaż silentbłoku w stanie zmontowanego koźła łożyskowego na pojeździe
- Pomiar osi nie jest konieczny (oszczędność czasu do 1,5 godziny wraz z ustawieniem)
- AUDI A3 rok prod. 2003 → 2012, Q3 rok prod. 2011 →
- SEAT Alhambra rok prod. 2010, Altea rok prod. 2004 → 2009, Leon rok prod. 2005 → 2012, Toledo rok prod. 2004 → 2009
- ŠKODA Octavia rok prod. 2004 → 2010, Superb rok prod. 2008, Yeti rok prod. 2009 →
- VW Caddy rok prod. 2004 → 2010, Eos rok prod. 2006 →, Golf 5/6 rok prod. 2003 → 2012, Jetta rok prod. 2005 → 2010, Passat rok prod. 2005 → 2011, Scirocco rok prod. 2008 →, Touran rok prod. 2003 → 2010, Tiguan rok prod. 2007 →, Sharan rok prod. 2008 →

Kanał Youtube HAZET



- Zawartość:
- 1 korpus 4930-721
  - 1 adapter 4925-69

Made in Germany

**86,-€**  
netto





### 2152 N/3

EAN-No. 4000896204151

#### Zestaw dla elektroników

- Przyrząd kontrolny do elektryki i elektroniki pojazdowej
- Do wyszukiwania błędów w podzespołach elektronicznych
- 3-48 V
- Wskaźnik napięcia z diodami LED: 5 V, 12 V, 24 V, 48 V
- Wskaźnik biegunowości: diody LED dla plusa lub minusa, Napięcie przemiennie przy diodach LED świecących równocześnie
- Końcówka kontrolna, iglica z mechanizmem wysuwu,
- Dodatkowo: zaciski krokodylkowe i końcówka kontrolna do nasadzania

3

NOWOŚĆ!



29,90€  
netto



### 4670-1/12, EAN-No. 4000896132898

#### Zestaw narzędzi do wypinania przewodów z wtyczek elektrycznych HAZET

- Zestaw bazowy do ok. 80% wszystkich złączy wtykowych w pojazdach osobowych

12

Jakość producenta!



Made in Germany

325,-€  
netto

Obszerny program narzędzi do wypinania przewodów z wtyczek elektrycznych HAZET — patrz również Katalog narzędzi 2017 od strony 440.

### 2797-14, EAN-No. 4000896202201

#### Narzędzie nastawcze do reflektorów

- Do ustawiania reflektorów wzgl. do ustawiania wymiaru szczeliny względem zderzaka i maski silnika (szczególnie po naprawach karoserii wzgl. po wymianie reflektorów) w pojazdach MERCEDES-BENZ typ 205 klasy C od roku prod. 2014, AUDI A7
- Narzędzie przystosowane do bardzo ograniczonych przestrzeni
- Strona odbioru napędu: 14 mm zewn. 6-kąt.

10 9/8



Made in Germany

15,40€  
netto

### 2592, EAN-No. 4000896057443

#### Adapter do koła rowkowego pasowego do pasa wieloklinowego

- Na przykład marki VALEO, BOSCH itd. w pojazdach VW, AUDI, ŠKODA i SEAT

s 19,6 mm



Made in Germany

12,-€  
netto

### 2598-1, EAN-No. 4000896204144

#### Narzędzie do klamki drzwi bocznych

- Uruchomienie haka ryglującego przy demontażu / montażu klamki drzwi bocznych
- Demontaż i montaż obudowy zamka bębnowego (klamka drzwi bocznych) w drzwiach bez zamka bębnowego (uruchomienie trudno dostępnego haka ryglującego pokrywą łóżyska)
- Np. do VW Passat rok prod. 2005 →, Tiguan rok prod. 2008 →, Golf 6 rok prod. 2008 →, Golf 7 rok prod. 2012 →, Amarok rok prod. 2010 →, Beetle rok prod. 2011 →
- Do montażu zamka drzwiowego VW Fox rok prod. 2005 →

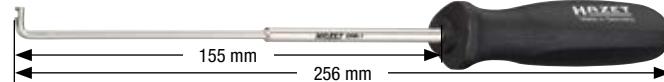

Made in Germany

15,-€  
netto





1787 F/5, EAN-No. 4000896133017

## Zestaw ściągaczy z mechanizmem szybkoocucującym 2-ramiennych

Zawartość:

- 1787 F-9
- 1787 F-13
- 1787 F-16
- 1787 F-20
- 1787 F-25

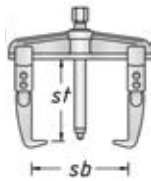

Made in Germany

489,- € netto

HAZET No.	Opis	sb mm	st mm	Nr EAN 4000896+	Cena netto €
1787 F-9	Ściągacz z mechanizmem szybkoocucującym 2-ramienny	90	100	134151	53,-
1787 F-13	Ściągacz z mechanizmem szybkoocucującym 2-ramienny	130	100	134168	58,-
1787 F-16	Ściągacz z mechanizmem szybkoocucującym 2-ramienny	160	150	134175	97,-
1787 F-20	Ściągacz z mechanizmem szybkoocucującym 2-ramienny	200	150	134182	105,-
1787 F-25	Ściągacz z mechanizmem szybkoocucującym 2-ramienny	250	200	134199	179,-
1787 F-35	Ściągacz z mechanizmem szybkoocucującym 2-ramienny	350	200	136094	189,-

5

1779 / 1790-7

## Ściągacz uniwersalny do przegubów kulowych

Made in Germany



HAZET No.	Opis	sb mm	a mm	Nr EAN 4000896+	Cena netto €
1779-1	Ściągacz uniwersalny do przegubów kulowych	65	23	135974	59,-
1779-3	Ściągacz uniwersalny do przegubów kulowych (bez zdjęcia)	85	32	135998	139,-
1790-7	Ściągacz uniwersalny do przegubów kulowych	12-50	20	148073	90,-

1787 S-1, EAN-No. 4000896133222

## Zestaw ściągaczy 2-ramiennych

- 3 w 1
- 6 haków w 3 parach długości



Made in Germany

HAZET No.	Maks. t	sb mm	st mm
1787 S-1	3	130	100-200-250

205,- € netto

4915/15, EAN-No. 4000896179213

## Zestaw narzędzi do amortyzatorów

- Do prac naprawczych przy goleniach resorujących, np. przy amortyzatorach, łożyskach goleni resorujących, sprężynach śrubowych
- Do blokowania tłoczyska przy montażu i demontażu sprężyny
- Uwaga: przestrzegać wartości momentów dokręcania zalecanych przez producenta pojazdu!
- Zastosowanie z kluczem dynamometrycznym np. HAZET 6291-1 CT w połączeniu z kluczem oczkowym nasadowym 6630 d-21
- Użycie kluczy udarowych powoduje uszkodzenia łożyska osiowego i tłoczyska



199,- € netto

15

2780-1, EAN-No. 4000896082858

## Klucz czopowy do amortyzatorów

- Do obsługi połączeń śrubowych amortyzatorów (górne połączenie czopowe) w samochodach marki MERCEDES-BENZ typ 203 (klasa C od 2000)
- Napęd 22 mm, b = szerokość czopa
- Chromowana powierzchnia



Made in Germany

HAZET No.	Ø mm	mm	b mm	Nr EAN 4000896+	Cena netto €
2780-1	14,1	22	2,6	082858	17,95

4900-2 A/5, EAN-No. 4000896086054

## Zestaw ściągaczy do sprężyn HAZET

- Możliwość stosowania klucza udarowego
  - Bezobsługowy zamknięty system!
  - Elastyczność dzięki szybko wymianialnym płytom mocującym
  - Z listwą mocującą w imadle
  - Niepotrzebne dodatkowe narzędzie specjalne
- Zawartość:
- 1 przyrząd podstawowy i 4 płyty mocujące po 2 x 4900-11 oraz 4900-12
  - Możliwość zastosowania w ok. 50 różnych typach pojazdów



4900-2 A



2 x 4900-11



2 x 4900-12



5

Kanał Youtube HAZET



Więcej informacji:



Made in Germany

826,- € netto

# SUPERPROMOCJA



4903/4

EAN-No. 4000896180561

4

## Stacjonarny uniwersalny ściągacz do sprężyn

Nowatorska koncepcja mocowania i montażu

- Uchylny między pozycjami: poziomą i pionową
- Zalecenie HAZET odnośnie do ergonomicznej pozycji pracy: w pionie mocowanie, w poziomie obsługa
- Brak ryzyka uszkodzenia amortyzatora (brak możliwości wystąpienia przeciążenia)
- Proste, regulowane mocowanie i blokowanie amortyzatora

Wysokie bezpieczeństwo

- Całkowicie pewne mocowanie głowicy amortyzatora
- Brak możliwości uszkodzenia tłoczyska
- Trwale mocowanie sprężyny podczas całego procesu roboczego

Bezpieczeństwo inwestycji — wykorzystanie dostępnych elementów SYSTEMU 4900

- Wykorzystanie istniejących przyrządów podstawowych 4900-2 A i wszystkich płyt mocujących systemu 4900
- Zapewnione zastosowanie w przyszłości do każdej sprężyny

Możliwość dokumentowania dzięki naniesionym skalom

- Oszczędność czasu w powtarzalnych przypadkach
- Stałe mocowanie wyklucza konieczność zmiany nastaw w przypadku różnicy w kierunku zwoju sprężyny (lewo / prawo)

Uniwersalne zastosowanie przy prawie wszystkich amortyzatorach m.in. MERCEDES-BENZ, W203

Montaż / demontaż bez obciążenia przy odciążonym amortyzatorze

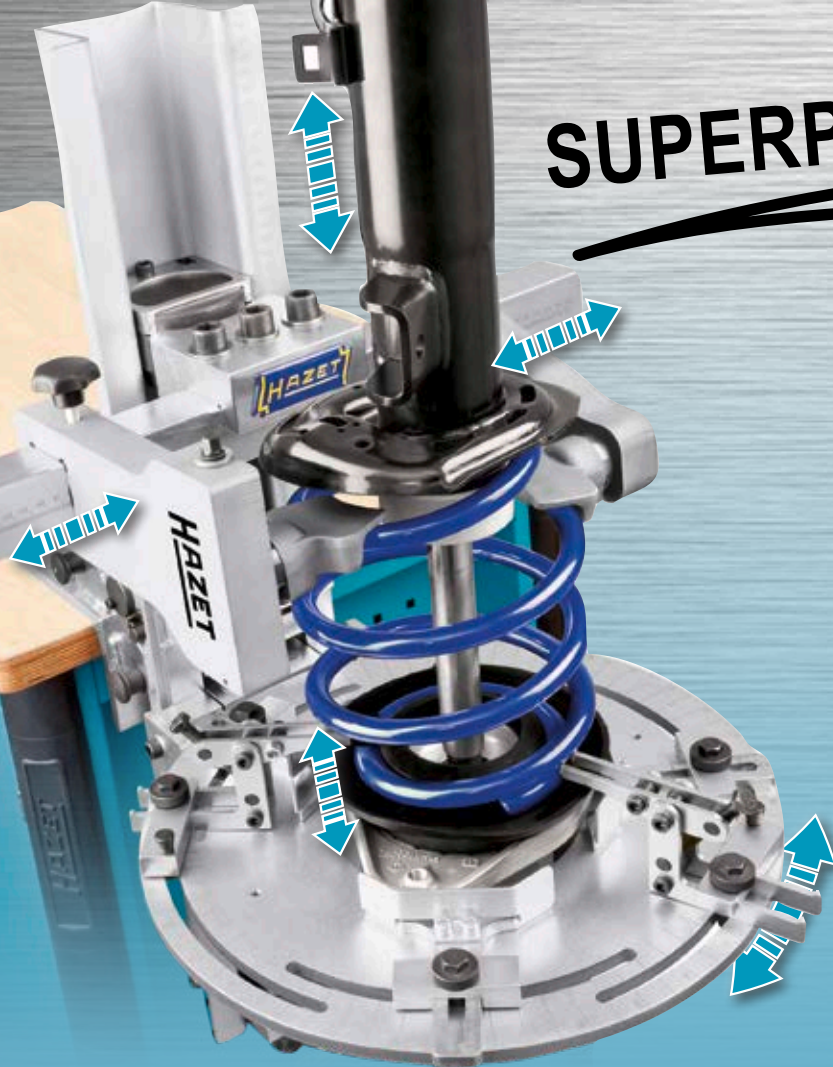

Made in Germany

HAZET No.	Opis	Nr EAN 4000896 +	Cena netto €
4903-1	4903-1	179824	516,-
4903/2	4903-2 + 4903-3	180530	1.599,-
4903/2 A	4903-1 + 4900-2 A	180547	1.200,-
4903/3	4903-1 + 4903-2 + 4903-3	180554	2.100,-
4903/4	4903-1 + 4903-2 + 4900-2 A + 4903-3	180561	2.250,-

- 1 4900-2 A Przyrząd podstawowy
- 2 4903-1 Wspornik podstawowy
- 3 4903-2 Talerz mocujący (regulowany)
- 4 4903-3 Płyta mocująca (regulowana) z adapterem bezpieczeństwa

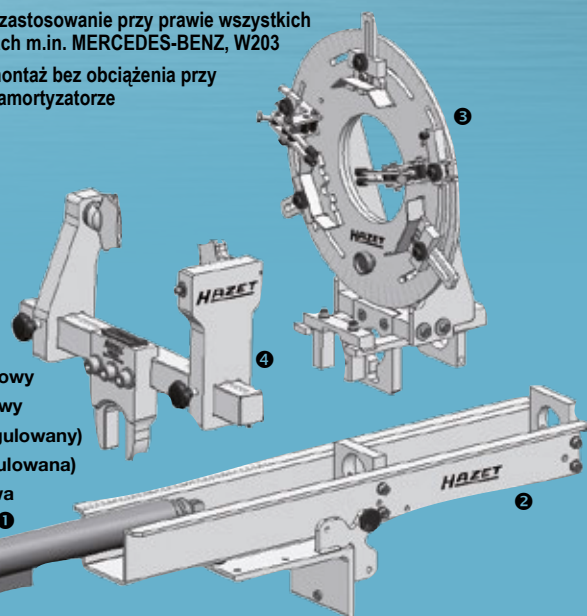

**2.250,- €**  
netto  
bez VAT

Więcej informacji:



Film instruktażowy 4903/4



Ściągacz do sprężyn 4903/4



Mocowanie kolumny McPhersona



Możliwość obrotu



Optymalna wysokość pracy ok. 1,30 m

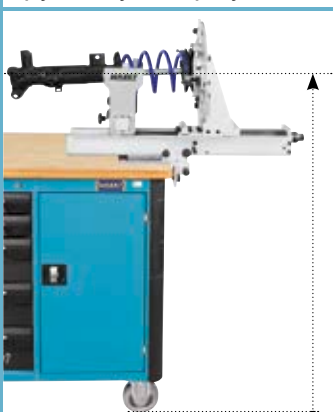

Obsługa



# XL WYPOSAŻENIE PREMIUM



*Assistent*<sup>®</sup>

179 XL-8/317

EAN-No. 4000896208296

*Assistent*  
2K-Safety-Insert-System

4/3+

317

Wózek narzędziowy z 317 profesjonalnymi narzędziami

**Bardzo obszerne wyposażenie!**



179 XL-8  
Made in Germany  
wys. x szer. x gł.  
1025 x 980 x 503 mm

179-35  
**Z uchwytami na preparaty w puszkach lub butelkach**

163-481/194



163-480/57



163-478/40



163-479/26



Twój przedstawiciel HAZET

**2.999,- €**  
netto bez VAT