



HOT IDEALS

DO TEGO SIĘ PALE!

NOWOŚĆ!

V5513
Zestaw narzędzi do formowania przewodów hamulcowych



14

Do przewodów hamulcowych nowej generacji VAG i BMW z dodatkową osłoną!

13

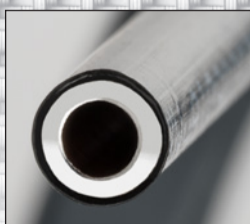

Gorąca innowacja!

Zamknięta grzechołka z litej stali



5



HOT17-2/PL/PL/1

V2379N, EAN 4047728055444

VIGOR 500N

Wózek narzędziowy z wyposażeniem

V1000
3/3+



61 kg

400 kg

164

New Black
Edition I

NOWOŚĆ!



Zawartość zestawu:



V5113



V5115



V5111

549,- €
netto bez VAT

V2712N, EAN 4047728055451

VIGOR 500N

Wózek narzędziowy z wyposażeniem

V1000
3/3+



61 kg

400 kg

228

New Black
Edition II

NOWOŚĆ!



Zawartość zestawu:



V5113



V5115



V2837



V5111

749,- €
netto bez VAT

V4219, EAN 4047728042192

VIGOR 1000

Wózek narzędziowy z wyposażeniem

V1000
3/3+



72 kg

500 kg

262

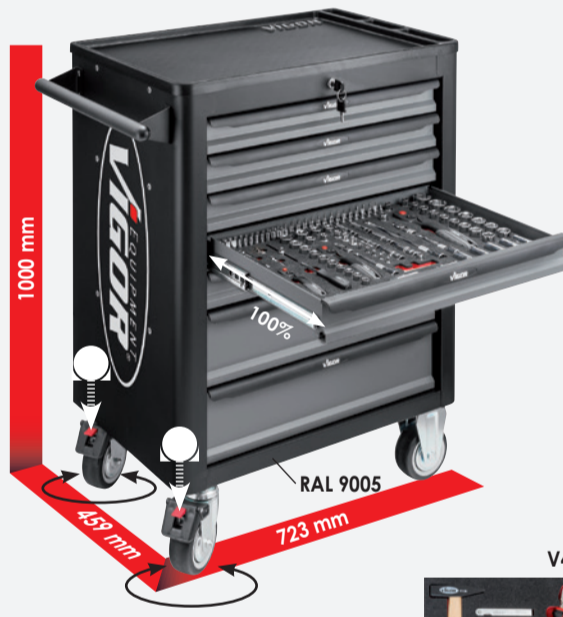

Skład zestawu:



V4188



V4239

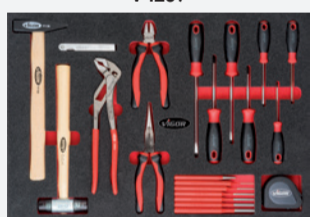

V2008

999,- €
netto bez VAT

V4542, EAN 4047728045421

VIGOR 1000 XL

Wózek narzędziowy z wyposażeniem

V1000
4/3+



84 kg

500 kg

375



Skład zestawu:



1.699,- €
netto bez VAT

V4586



V4524



V4585



V5170



V5434, EAN 4047728054348

VIGOR 1000 XL

Wózek narzędziowy z wyposażeniem

V1000
4/3+



84 kg

500 kg

499

Wyposażenie
XXL!



Zawartość zestawu:



V4971



Szafka 1

V4973

V4975

V4977

Szafka 2

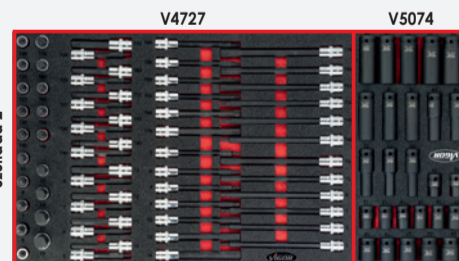

V4727

V5074

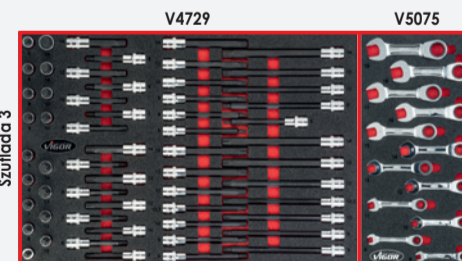

V4729

V5075



V4979

V4985

V4987

V4981



V5170

Szafka 4

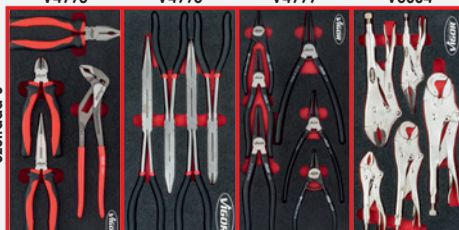

V4993

V4995

V4999

V5004



V5006

V5017

V5070

V5072

2.222,- €
netto bez VAT

Wózek narzędziowy, pusty System meblościanki

TecDoc
DATA SUPPLIER



V5489, EAN 4047728054898

VIGOR 500N

Wózek narzędziowy, pusty

NOWOŚĆ!

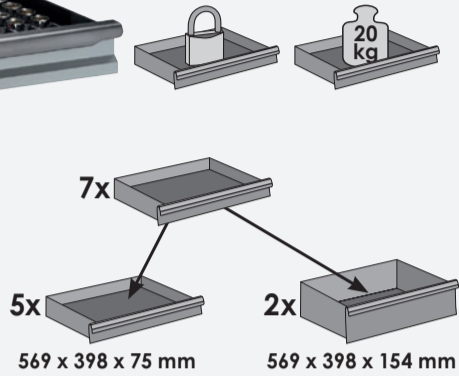
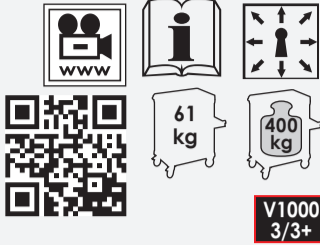

399,- €
netto bez VAT

V1901-10, EAN 4047728047234

VIGOR 1000

Wózek narzędziowy, pusty

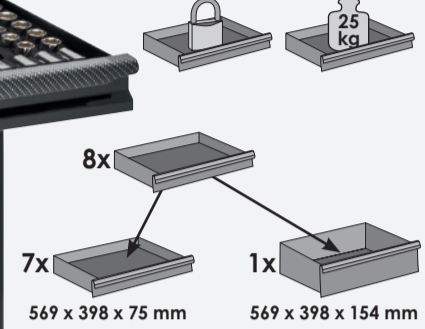
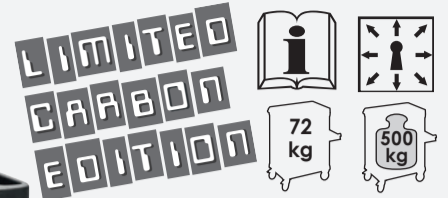

549,- €
netto bez VAT

V6000-7, EAN 4047728055390

System meblościanki

NOWOŚĆ!



- Możliwy lewo- i prawostronny montaż drzwi szafki
- Drzwi szafki z zamknięciem magnetycznym
- Regulowana wysokość montażu półek

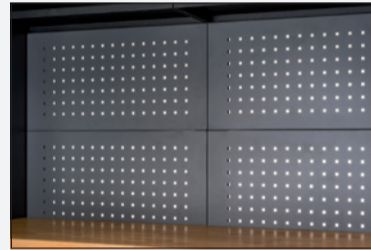

- Ściana perforowana nadaje się do zestawów haków do zawieszania narzędzi VIGOR V2517, V2518, V2519 i V2520



- Szafki wiszące wraz z wysokiej jakości sprężynami gazowymi

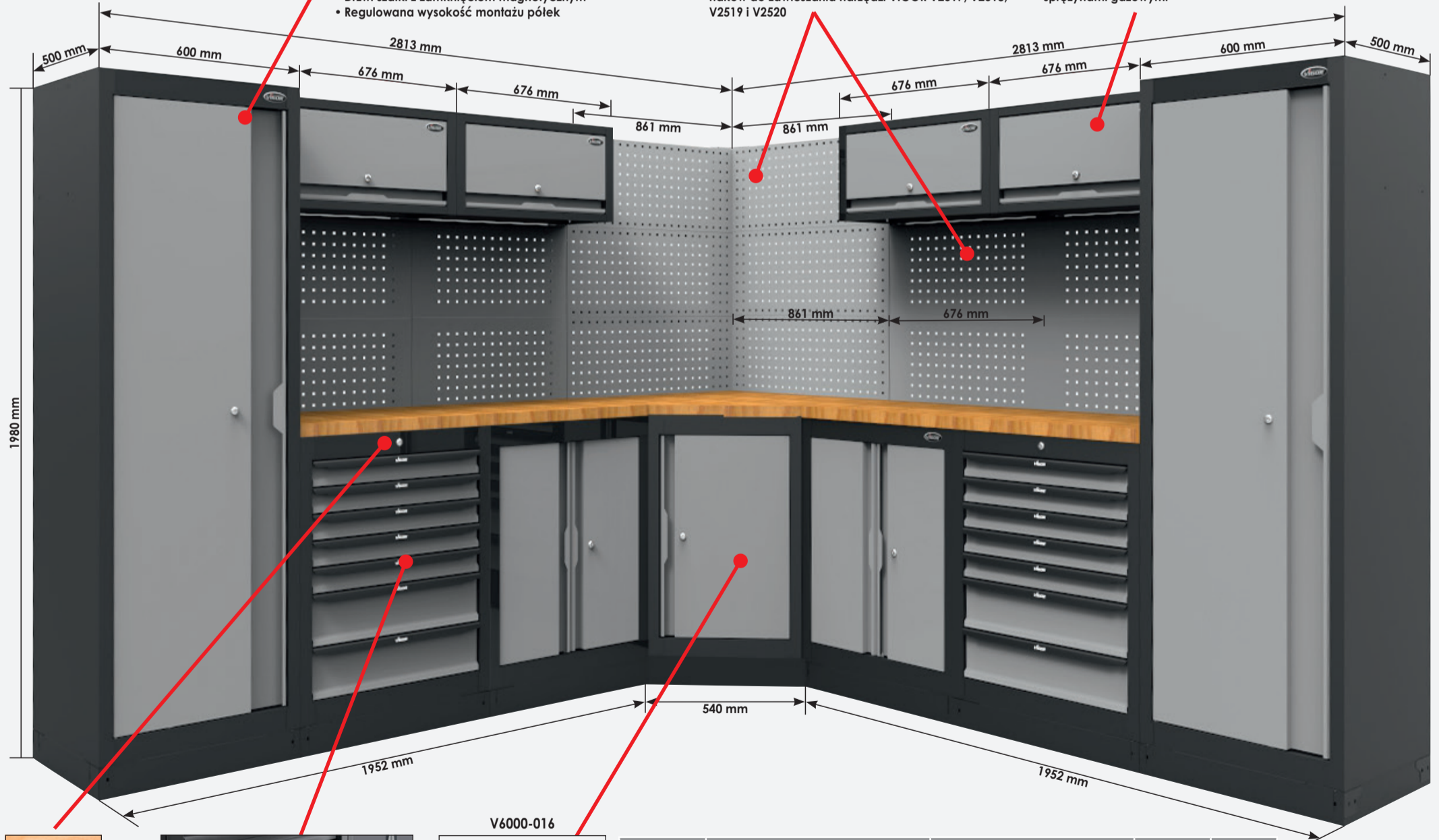

- Jednoczesne zamykanie blokady



- Wymiary szuflad odpowiadają wymiarom szuflad serii VIGOR 1000 (569 x 398 x 75 mm)



- Regulowana wysokość montażu półek
- Z masywną płytą drewnianą

Nr Vigor	Opis	Wymiary	EAN 4047728+	€
V6000-013	Płyta drewniana do szafek dolnych V6000-01 i V6000-02	dł. 480 x szer. 676 x wys. 40 mm	054928	150,-
V6000-015	Płyty ścienny perforowane do dolnej szafki narożnej	wys. 338 x szer. 861 mm	055260	69,-
V6000-016	Dolna szafka narożna	wys. 950 x szer. 885 x gł. 500 mm	055321	999,-

4.499,- €
netto bez VAT

V3734, EAN 4047728037341
6.3 1/4 Zestaw kluczy nasadowych



6.3 1/4 **23**

- 4 · 4.5 · 5 · 5.5 · 6 · 7 · 8 · 9 · 10 · 11 · 12 · 13 mm
- PH 1 · PH 2
- PZ 1 · PZ 2
- T 15 · T 20 · T 25 · T 30
- 100 mm
- 25 mm
- 150 mm

19,90 €
netto bez VAT

V2305, EAN 4047728023054
10 3/8 Zestaw kluczy nasadowych



10 3/8 **61**

- 6 · 7 · 8 · 9 · 10 · 11 · 12 · 13 · 14 · 15 · 16 · 17 · 18 · 19 · 20 · 21 · 22 · 24 mm
- 8 · 9 · 10 · 11 · 12 · 13 · 14 · 15 · 17 · 19 mm
- 16 · 21 mm
- 3 · 4 · 5 · 6 · 7 · 8 · 10 mm
- 0.8x5.5 · 1x7 · 1.2x8 mm
- PH 1 · PH 2 · PH 3
- PZ 1 · PZ 2 · PZ 3
- T 15 · T 20 · T 25 · T 27 · T 30
- T 40 · T 45 · T 50 · T 55
-
- 40 mm
- 75 mm
- 250 mm
- 50 mm
- 198 mm

69,90 €
netto bez VAT

V2460, EAN 4047728024600
12.5 1/2 Zestaw kluczy nasadowych



12.5 1/2 **25**

- 10 · 11 · 12 · 13 · 14 · 15 · 16 · 17 · 18 · 19 · 20 · 21 · 22 · 23 · 24 · 27 · 30 · 32 mm
- 16 · 21 mm
- 250 mm
- 125 mm
- 250 mm
- 75 mm
- 250 mm

65,90 €
netto bez VAT

V5511, EAN 4047728055116
Zestaw bitów



10 3/8 10 3/8 12.5 1/2 **42**

- NOWOŚĆ!**
- 10^{3/8} Bity o długości 30 mm
 - 8 · 10 mm
 - PH 2 · PH 3
 - T20 · T25 · T30 · T40 · T45 · T50 · T55 · T60
 - 4 · 5 · 6 · 7 · 8 · 10 · 12 mm
 - M5 · M6 · M8 · M10 · M12
 - 10^{3/8} Bity o długości 75 mm
 - T20 · T25 · T30 · T40 · T45 · T50 · T55 · T60
 - 5 · 6 · 8 · 10 mm
 - M6 · M8 · M10 · M12
 - Adapter 10^{3/8} 10^{3/8}
 - Adapter 10^{3/8} 12.5 1/2

33,- €
netto bez VAT

V4425, EAN 4047728044257
Uniwersalna walizka na narzędzia



- 8 · 9 · 10 · 11 · 12 · 13 · 14 · 15 · 16 · 17 · 18 · 19 · mm
- 3 · 4 · 5.5 · 6.5 mm
- PH 0 · PH 1 · PH 2
- 160 mm
- 200 mm
- 1.5 · 2 · 2.5 · 3 · 4 · 5 · 6 · 8 · 10 mm
- T10 · T15 · T20 · T25 · T27 · T30 · T40 · T45 · T50
- 300 g
- 150 mm
- 100 mm
- 40 mm
- 4 · 4.5 · 5 · 5.5 · 6 · 7 · 8 · 9 · 10 · 11 · 12 · 13 mm
- 3 · 4 · 5 · 6 mm
- 0.8x4 · 1x5.5 · 1.2x6.5 mm
- PH 1 · PH 2 · PH 3
- PZ 1 · PZ 2 · PZ 3
- T 10 · T 15 · T 20 · T 25 · T 27 · T 30 · T 40
- 250 mm
- 125 mm
- 75 mm
- 10 · 11 · 12 · 13 · 14 · 15 · 16 · 17 · 19
- 20 · 21 · 22 · 24 · 27 · 30 · 32 mm

6.3 1/4 12.5 1/2 **95**

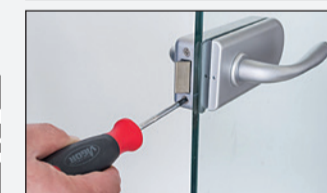

Zawartość zestawu:

199,- €
netto bez VAT

V2461, EAN 4047728024617
6.3 1/4 10 3/8 12.5 1/2 Zestaw kluczy nasadowych



- 4 · 4.5 · 5 · 5.5 · 6 · 7 · 8 · 9 · 10 · 11 · 12 · 13 · 14 mm
- 4 · 5 · 6 · 7 · 8 · 9 · 10 mm
- E4 · E5 · E6 · E7 · E8
- 3 · 4 · 5 · 6 mm
- 0.8x4 · 1x5 · 1.2x6.5 · 1.2x7 mm
- PH 0 · PH 1 · PH 2
- PZ 0 · PZ 1 · PZ 2
- T8 · T9 · T10 · T15 · T20 · T25 · T27 · T30
- T8 H · T9 H · T10 H · T15 H
- T20 H · T25 H · T27 H · T30 H
- 50 mm
- 100 mm
- 150 mm
- 150 mm
- 110 mm
- 38 mm
- 30 mm
- 5 · 6 · 8 mm
- 5 · 6 · 7 · 8 · 9 mm
- T5 · T6 · T7
- T7 H · T10 H · T15 H · T20 H · T25 H
- T27 H · T30 H · T40 H · T45 H
- 10 · 11 · 12 · 13 · 14 · 15 · 16 · 17 · 18 · 19 mm
- 10 · 11 · 12 · 13 · 14 · 15 mm
- 18 mm
- E 10 · E 11 · E 12 · E 14 · E 16 · E 18
- 198 mm
- 56 mm
- 30 mm
- 8 · 10 · 12 mm
- 7 · 8 · 10 · 12 · 14 mm
- PH 3 · PH 4
- PZ 3 · PZ 4
- T40 · T45 · T50 · T55 · T60 · T70
- T40 H · T45 H · T50 H
- T55 H · T60 H · T70 H · 125 mm
- 10 · 11 · 12 · 13 · 14 · 15 · 16 · 17 · 18 · 19 · 20 · 21 · 22 · 24 · 27 · 30 · 32 mm
- 16 · 17 · 18 · 19 · 22 mm
- E 20 · E 24
- 16 · 21 mm
- 75 mm
- 125 · 250 mm
- 258 mm
- 1.27 · 1.5 · 2 · 2.5 · 3 · 4 · 5 mm



Video 360°

6.3 1/4 10 3/8 12.5 1/2 **172**

Hit sprzedaży!



Zawartość zestawu:

99,- €
netto bez VAT

Grzechotka zapadkowa o uzębieniu drobnym



Znacznie przekracza wymagania dotyczące obciążenia określone w normie DIN 3122!



200 mm **24,90 €** netto bez VAT
V4944, EAN 4047728049443

275 mm **34,90 €** netto bez VAT
V4945, EAN 4047728049450

380 mm **39,90 €** netto bez VAT
V4946, EAN 4047728049467

72
5°

72
5°

72
5°

Łatwość naprawy

Zestaw naprawczy jednoczęściowy:

Nr Vigor	Opis	EAN 4047728+	€
V4944-REP	Zestaw naprawczy do V4944	049474	15,-
V4945-REP	Zestaw naprawczy do V4945	049481	17,50
V4946-REP	Zestaw naprawczy do V4946	049498	20,50

Grzechotka zapadkowa z pokrętkiem 360°

- Idealnie nadaje się do prac w warunkach ograniczonej przestrzeni montażowej
- Mechanizm napędowy w uchwycie
- Z czopem kwadratowym przelotowym do trybu prawo-/lewostronnego
- Możliwa również standardowa obsługa przez unieruchomienie
- Obroty tylko w prawo

NOWOŚĆ!

Grzechotki zapadkowe z pokrętkiem 360°

176 mm **29,90 €** netto bez VAT
V5436, EAN 4047728054362

72
5°

288 mm **39,90 €** netto bez VAT
V5437, EAN 4047728054379

72
5°

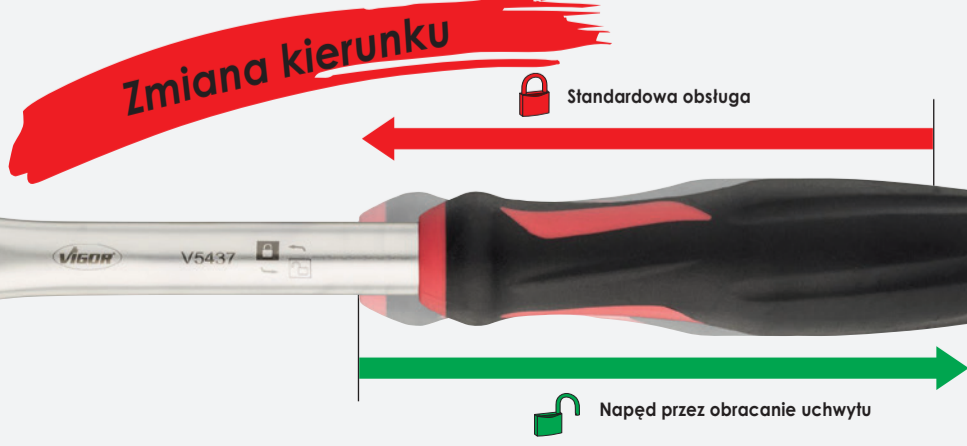
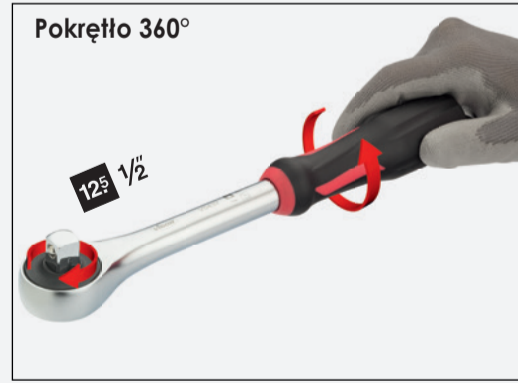
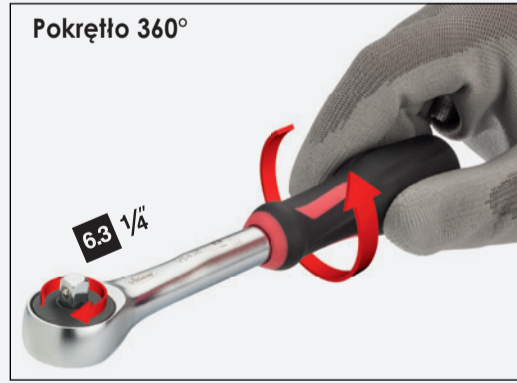

Nr Vigor	Opis	EAN 4047728+	€
V5436	6.3 1/4" Grzechotka zapadkowa z pokrętkiem	054362	29,90
V5437	12.5 1/2" Grzechotka zapadkowa z pokrętkiem	054379	39,90

V5485, EAN 4047728054850

Zestaw wkrętaków giętkich, bardzo długich

- Szczególnie nadają się do prac w ograniczonych przestrzeniach
- Uniwersalne mocowanie bitów
- Bardzo długa wersja



Wkrętak giętki

- Umożliwia prace również w ciasnych obszarach, które nie byłyby dostępne z użyciem standardowych wkrętaków
- Wykonanie z podwójną sprężyną spiralną z płaszczem z tworzywa sztucznego
- Na przykład do opasek zaciskowych przewodów wody chłodzącej



VIGOR No.	S mm	mm	EAN 4047728+	€
V4664	6	300	046640	5,90
V4665	7	300	046657	5,90
V4666	8	300	046664	5,90

V1637, EAN 4047728016377

Zestaw wkrętaków

- Wykonane zgodnie z normą DIN/ISO



V3366, EAN 4047728033664

Zestaw wkrętaków TORX®

- Wykonane zgodnie z normą DIN/ISO



V3562, EAN 4047728035620

Zestaw wkrętaków do pobijania

- Wykonane zgodnie z normą DIN/ISO



V3737, EAN 4047728037372

Zestaw wykrętaków do zerwanych śrub

- Z głowicą napędową z czopem 6-kątnym nr 13 mm
- Zbiegająca, lekko stożkowo spiralna
- Dobrze nadaje się do zerwanych śrub i rozpórek
- Efekt kontrowania i ograniczenie rozpierania zapewnione dzięki kołnierzowi oporowemu



V4639, EAN 4047728046398

Zestaw narzędzi do wkręcania/wykręcania śrub odległościowych

- Do wkręcania i wykręcania śrub odległościowych z zewnętrzną końcówką sześciokątną 17 i 19 mm
- Szczególnie płaska i kompaktowa wersja z funkcją mocowania z prawej/lewej strony
- Nadaje się również do przedłużonych śrub odległościowych
- Zawartość:
M6 x 1,0
M8 x 1,25
M10 x 1,25
M10 x 1,5



V5438, EAN 4047728054386

Szczypce uniwersalne



V5517, EAN 4047728055178

Zestaw kluczy płaskich z grzechołką

- Zintegrowana grzechołka po stronie szczękowej pozwala dokręcać oraz luzować śruby bez uciążliwego przekładania klucza
- Grzechołka w szczęce klucza umożliwia pracę nawet w trudno dostępnych miejscach
- Uproszczony mechanizm z myślą o eliminacji słabych punktów

NOWOŚĆ!



Nr Vigor	Nr mm	a1 mm	a2 mm	L2 mm	EAN 4047728+	€
V4951-8	8	5.8	5	136	049528	7,90
V4951-10	10	6.9	6	161	049535	8,90
V4951-11	11	7.4	6.6	168	055185	9,50
V4951-12	12	7.9	7.5	174	055192	9,50
V4951-13	13	8.4	7.9	180	049542	9,90
V4951-14	14	8.9	8.5	193	055208	10,50
V4951-15	15	9.7	8.5	200	055215	10,90
V4951-16	16	10.4	9.0	207	055222	11,90
V4951-17	17	10.9	9.5	227	049559	12,90
V4951-18	18	11.2	9.8	239	055239	13,90
V4951-19	19	12.2	9.8	250	049566	14,90
V4951-21	21	13	9.0	254	055246	19,50
V4951-22	22	13.9	9.35	263	055253	21,-

155,- €
netto bez VAT

13

Bity VIGOR



V5020, EAN 4047728050203 Zestaw bitów

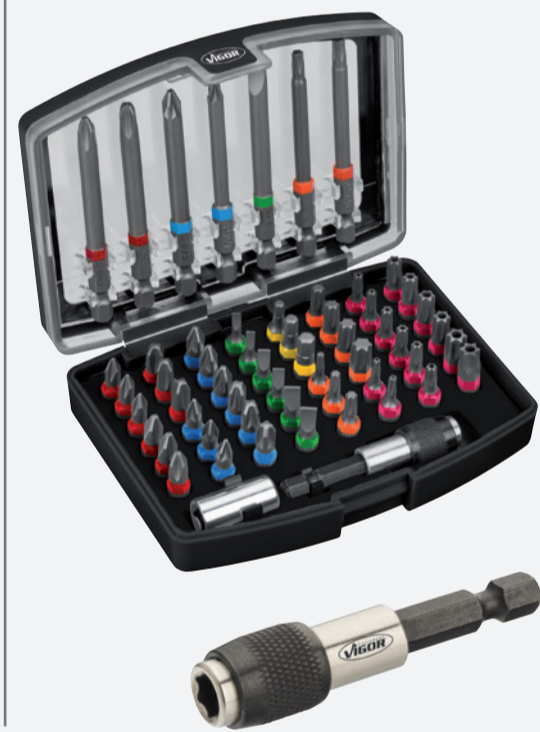

6.3 1/4" 6.3 1/4" 6.3 1/4" 57

X	Wersja	Nr mm
11 x	PH 1 (3x) · PH 2 (3x) · PH 3 (3x) · PH 1 · PH 2	
11 x	PZ 1 (3x) · PZ 2 (3x) · PZ 3 (3x) · PZ 1 · PZ 2	
7 x	4x0.8 (2x) · 5x1 (2x) · 6.5x1.2 · 8x1.6 mm	
3 x	4 · 5 · 6 mm	
9 x	T 10 · T 15 (2x) · T 20 · T 25 · T 27 · T 30 · T 15 · T 20	
14 x	T 10 H (2x) · T 15 H (2x) · T 20 H (2x) · T 25 H (2x) · T 27 H (2x) · T 30 H (2x) · T 40 H (2x)	
1 x	6.3 1/4"	-
1 x		-

22,90 €
netto bez VAT

V5502, EAN 4047728055024 Zestaw bitów



NOWOŚĆ!

19,90 €
netto bez VAT

X	Wersja	Nr mm
4 x	PH 1 · PH 2 (2x) · PH 3	
4 x	PZ 1 · PZ 2 (2x) · PZ 3	
4 x	4x0.8 · 5x1 · 6.5x1.2 · 8x1.6 mm	
4 x	3 · 4 · 5 · 6 mm	
7 x	T 10 · T 15 · T 20 · T 25 · T 27 · T 30 · T 40	
7 x	T 10 H · T 15 H · T 20 H · T 25 H · T 27 H · T 30 H · T 40 H	
1 x	6.3 1/4"	-
1 x		-

V5019, EAN 4047728050197 Zestaw bitów



Hit sprzedaży!

12,90 €
netto bez VAT

X	Wersja	Nr mm
4 x	PH 1 · PH 2 (2x) · PH 3	
4 x	PZ 1 · PZ 2 (2x) · PZ 3	
4 x	4x0.8 · 5x1 · 6.5x1.2 · 8x1.6 mm	
4 x	3 · 4 · 5 · 6 mm	
7 x	T 10 · T 15 · T 20 · T 25 · T 27 · T 30 · T 40	
7 x	T 10 H · T 15 H · T 20 H · T 25 H · T 27 H · T 30 H · T 40 H	
1 x	6.3 1/4"	-
1 x		-

Dostawa w bezpłatnym ekspozytorze w przypadku zamówienia obejmującego 10 pudełek bitów!

V4654, EAN 4047728046541

Szczypce boczne do cięcia drutu z podwójnym przegubem

- Wyjątkowo wąskie i długie
- Do prac w trudno dostępnych przestrzeniach



19,90 €
netto
bez VAT

V2781, EAN 4047728027816

Szczypce uniwersalne z podwójnym przegubem

- Uzębione, niezwykle wąska wersja
- Do prac w trudno dostępnych przestrzeniach



19,90 €
netto
bez VAT

V2782, EAN 4047728027823

Szczypce płasko-okrągłe z podwójnym przegubem

- Uzębione, wyjątkowo wąska wersja
- Do prac w trudno dostępnych przestrzeniach



19,90 €
netto
bez VAT

V2783, EAN 4047728027830

Szczypce płasko-okrągłe z podwójnym przegubem

- Uzębione, wyjątkowo wąska wersja
- Do prac w trudno dostępnych przestrzeniach



19,90 €
netto
bez VAT

V5493, EAN 4047728054935

Szczypce do świec zapłonowych z podwójnym przegubem 8 mm

- Idealne do ściągania i nasadzania trudno dostępnych złączy świec iskrowych
- Nadają się również do rozłączania połączeń przewodów paliwowych



22,50 €
netto
bez VAT

V5494, EAN 4047728054942

Szczypce do świec zapłonowych z podwójnym przegubem 13 mm

- Idealne do ściągania i nasadzania trudno dostępnych złączy świec iskrowych
- Nadają się również do rozłączania połączeń przewodów paliwowych



22,50 €
netto
bez VAT

V5495, EAN 4047728054959

Szczypce do świec zapłonowych z podwójnym przegubem 19 mm

- Do ściągania i nasadzania trudno dostępnych złączy świec iskrowych
- Nadają się również do rozłączania połączeń przewodów paliwowych



22,50 €
netto
bez VAT

V5496, EAN 4047728054966

Szczypce do pierścieni zabezpieczających z podwójnym przegubem, wersja zewnętrzna

- Do pierścieni zewnętrznych (na wałach) Ø od 8 do 25 mm
- Zawartość
- Wkrętaki kątowe 2 mm
- Po 2 końcówki: 1,0 mm proste + odgięte 90° 1,3 mm proste + odgięte 90° 1,8 mm proste



34,90 €
netto
bez VAT

V5497, EAN 4047728054973

Szczypce do pierścieni zabezpieczających z podwójnym przegubem, wersja wewnętrzna

- Do pierścieni wewnętrznych (w otworach) Ø od 12 do 25 mm
- Zawartość
- Wkrętaki kątowe 2 mm
- Po 2 końcówki: 1,0 mm proste + odgięte 90° 1,3 mm proste + odgięte 90° 1,8 mm proste



34,90 €
netto
bez VAT

V5496-1, EAN 4047728054980

Zestaw końcówek zapasowych



- Po 2 końcówki: 1,0 mm proste + odgięte 90° 1,3 mm proste + odgięte 90° 1,8 mm proste

9,90 €
netto
bez VAT

V5480, EAN 4047728054799

Zestaw lusterek inspekcyjnych teleskopowych

- Idealne do kontroli wzrokowej w trudno dostępnych miejscach
- Szybkie rozpoznanie np. wycieku oleju, korozji lub połączeń wtykowych
- Dodatkowo z podwójnym przegubem sprężynowym do zaglądania w najtrudniej dostępne miejsca



39,90 €
netto
bez VAT

4

V5500, EAN 4047728055000

Lampa warsztatowa

- Praktyczne narzędzie pomocnicze do oświetlania ciemnych obszarów w warsztatach, zakładach przemysłowych i rzemieślniczych, pracach domowych i hobbystycznych
- Profesjonalna lampa kieszonkowa w obudowie o optymalnych proporcjach, z dającą się dobrze chwycić powierzchnią
- Główna lampa LED: 6 x 0,5 W SMD LED
- Dodatkowa lampa LED 2-stopniowa 280 lumenów / 80 lumenów
- Z 3 bateriami Mignon AA



19,90 €
netto
bez VAT

V4891, EAN 4047728048910

Nagrzewnica indukcyjna

- Do szybkiego i prostego usuwania części samochodów poprzez rozgrzewanie
- Łatwy transport dzięki walizce z tworzywa sztucznego
- Zapobieganie przegrzaniu przy zachowaniu wysokiej wydajności dzięki dwóm wentylatorom
- Przewód łączeniowy: 700 mm
- Sztywne cewki: do ogrzewania rur, trzpieni, profili o różnych średnicach
- Elastyczne cewki: do luzowania trudno dostępnych części poprzez zastosowanie specjalnego drutu nawojowego
- Płaskie cewki: do rozgrzewania karoserii i blach, ułatwiają ściągnięcie naklejek, materiałów uszczelniających itp.
- Automatyczne dopasowywanie częstotliwości rezonansowej
- Częstotliwość: 25-60 kHz
- Długość kabla elektrycznego: 2900 mm



699,- €
netto
bez VAT

i 5



Nr	Nr Vigor	Opis	EAN 4047728+	€
1	V4891-4	Cewka płaska	049603	45,-
2	V4891-1	Cewka sztywna 19 mm	049573	39,90
3	V4891-3	Cewka sztywna 26 mm	049597	65,-
4	V4891-2	Cewka elastyczna	049580	41,-

V5531, EAN 4047728055314

Jednoręczny minichwyłak przysawkowy

- Do podnoszenia, noszenia i trzymania
- Odpowiedni do ustawiania i zakładania lusterek
- Praktyczna obsługa jedną ręką za pomocą dźwigni
- Maks. nośność 8 kg



12,90 €
netto
bez VAT

V5512, EAN 4047728055123

Zestaw lutownic gazowych

- Do lutowania, topienia, obkurczania, cięcia na gorąco za pomocą 7 różnych adapterów
- Możliwość elastycznego użycia w każdym miejscu dzięki stosowaniu gazu
- Urządzenie łączy 3 funkcje w jednym: kolbę lutowniczą, maks. temperatura: 450°C palnik, maks. temperatura: 1300°C dmuchawę gorącego powietrza, maks. temperatura: 600°C
- Płynna regulacja gazu do optymalnego ustawiania odpowiednio do wykonywanej pracy i danego materiału
- Napełnianie tradycyjnym gazem do zapalniczek/butanem zgodnym z normami ISO



45,- €
netto
bez VAT



10



V5483, EAN 4047728054836

Ochrona przed przepięciem

- Do zaciśnięcia na akumulatorze jako ochrona przed możliwymi przepięciami podczas spawania
- Chroni instalację elektryczną pojazdu, komputer pokładowy itp. przed impulsami napięciowymi przy spawaniu
- Z bezpiecznikiem
- Sygnał optyczny i dźwiękowy przy impulsach napięciowych
- Z zabezpieczeniem przed pomyleniem biegunów
- Napięcie: 12 V / 24 V



59,90 €
netto
bez VAT

NOWOŚĆ!

V5484, EAN 4047728054843

Przytrzymywacz wału korbowego

- Do montażu i demontażu kół paska zębatego na wałku rozrządu, wale korbowym i pompie wtryskowej
- Z wymiennymi czopami
- Np. do modeli: VW Lupo, Polo, New Beetle, Golf, Caddy, Bora, Touran, Sharan, Transporter
- AUDI A2, A3, A4, A6, TT
- ŠKODA Fabia, Octavia, Superb
- Rozstaw czopów: 100 mm i 46 mm



59,90 €
netto
bez VAT

NOWOŚĆ!

V5048, EAN 4047728050487

Uniwersalny klucz do czujnika poziomu paliwa

- Do luzowania i zaciskania pierścienia zabezpieczającego czujnika poziomu paliwa
- Zaprojektowany z myślą o ograniczonych przestrzeniach
- Profesjonalna i szybka praca bez uszkodzeń pierścienia zabezpieczającego



SW 16 mm



49,90 €
netto
bez VAT

V5488, EAN 4047728054881

Miska warsztatowa uniwersalna, 50 l

- Uniwersalne zastosowanie dzięki dużej pojemności
- Do stosowania jako miska do czyszczenia, miska na zanieczyszczenia, miska olejowa, miska do przechowywania, miska do dezynfekcji, miska na przecieki, miska transportowa, miska na paszę, np. w budowie instalacji sanitarnych i grzewczych, zakładach produkcyjnych i warsztatach samochodów ciężarowych, myślistwie, chemii/laboratoriach, przemyśle spożywczym/rzeźnictwie, wędkarstwie, hodowli zwierząt, stadninach koni itd.
- Odporna na ługi i kwasy



39,90 €
netto
bez VAT

NOWOŚĆ!

V4413, EAN 4047728044134

Uniwersalny klucz mocujący do filtra oleju, 60-80 mm

- Regulacja bezstopniowa, zakres mocowania: 60-80 mm
- Zastosowanie za pomocą klucza płaskiego nr 21 lub grzechołki zapadkowej 1/2"
- Optymalny uchwyt podczas odkręcania filtra oleju dzięki szczękom z zębami lewostronnymi
- Dobrze przystosowany do trudno dostępnych obudów filtra
- Zastosowanie w trybie prawo-/lewostronnym umożliwia odkręcanie i dokręcanie złącza śrubowego



49,90 €
netto
bez VAT



V4414, EAN 4047728044141

Uniwersalny klucz mocujący do filtra oleju, 80-115 mm

- Regulacja bezstopniowa, zakres mocowania: 80-115 mm
- Zastosowanie za pomocą klucza płaskiego nr 21 lub grzechołki zapadkowej 1/2"
- Optymalny uchwyt podczas odkręcania filtra oleju dzięki szczękom z zębami lewostronnymi
- Dobrze przystosowany do trudno dostępnych obudów filtra
- Zastosowanie w trybie prawo-/lewostronnym umożliwia odkręcanie i dokręcanie złącza śrubowego



69,90 €
netto
bez VAT

V4201, EAN 4047728042017

Pompka podciśnieniowa

Nadaje się m.in. do następujących płynów:

- olej napędowy
- benzyna
- płyn hamulcowy
- środek przeciw zamarzaniu
- olej silnikowy
- olej przekładniowy
- olej do wspomaganego układu kierowniczego



Zawiera 5 adapterów



49,90 €
netto
bez VAT



V4636, EAN 4047728046367

Ściągacz wewnętrznego pierścienia łożyska

- Uniwersalne zastosowanie do wszystkich typów pojazdów
- Odpowiedni do wewnętrznych pierścieni łożysk w zakresie mocowania od 40 do 60 mm
- Dzięki dobranej typowi konstrukcji możliwy do zastosowania również w modelach z koszykiem ABS np. VW Golf 4
- Słozkowo ukształtowana śruba naprzężająca zapewnia równomierne rozłożenie siły naprzężającej
- Szczególnie polecany, gdy pierścień wewnętrzny łożyska przylega bezpośrednio do piasły



SW 22 mm



175,- €
netto
bez VAT

V5505, EAN 4047728055055

Zestaw przegubów udarowych

- Do prac w trudno dostępnych miejscach i w celu ominięcia elementów przeszkadzających
- Przegub o kącie wychylenia 25°
- Z otworem do trzpienia ochronnego lub pierścienia sprężynowego zabezpieczającego i rowkiem do pierścienia o-ring

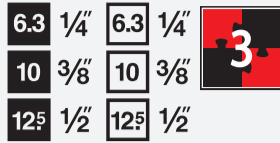

NOWOŚĆ!



33,- €
netto bez VAT

Nr	Nr Vigor	Opis	EAN 4047728+	€
1	V5505-1/4	Adapter udarowy z przegubem 6.3 1/4	055062	9,90
2	V5505-3/8	Adapter udarowy z przegubem 10 3/8	055079	12,90
3	V5505-1/2	Adapter udarowy z przegubem 12.5 1/2	055086	13,90

V4309, EAN 4047728043090

Specjalny udarowy klucz nasadowy MERCEDES BENZ

- Do odkręcania i dokręcania śrub kół o nowym specjalnym profilu firmy MERCEDES-BENZ
- Pasuje do samochodów marki MERCEDES-BENZ, np.:
klasa C / GLK (W204),
klasa E (W211, W212, W207),
SLK (W172),
klasa M (W164, W166),
klasa CL (W216),
klasa S (W221, W222)
MAYBACH



9,90 €
netto bez VAT



V2257, EAN 4047728022576

Zestaw kluczy nasadowych udarowych



33,- €
netto bez VAT

V5024, EAN 4047728050241

Zestaw kluczy nasadowych udarowych, krótkich (12-kątnych)

- Zestaw udarowych kluczy nasadowych o bardzo cienkich ściankach do połączeń śrubowych wałów napędowych w piasku koła
- Dostosowane do ilości wolnego miejsca w piasku koła
- Między innymi pasuje do następujących pojazdów:
- nr 24: VW Touran 2006
- nr 30: VW Passat C, VW Golf 4, VW Polo, VW New Beetle, AUDI TT, ŠKODA Octavia, ŠKODA Superb, ŠKODA Fabia
- nr 32: VW Touareg 2003
- nr 36: BMW serii 3, BMW serii 5, BMW serii 7, SEAT Ibiza, VW Polo, VW Golf Plus

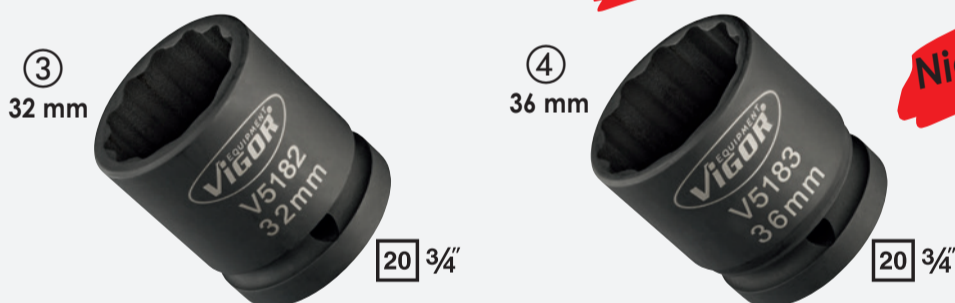

NOWOŚĆ!

Niezwykle cienka ścianka!

79,- €
netto bez VAT

Nr	Nr Vigor	S mm	l mm	d ₁ mm	d ₂ mm	EAN 4047728+	€
1	V5025	24	44	44.3	35	050258	19,90
2	V5026	30	50	44.3	42	050265	19,90
3	V5182	32	50	44.3	44.3	051828	19,90
4	V5183	36	50	44.3	46.9	051835	24,90

V4800, EAN 4047728047104

Klucz udarowy

- Ergonomicznie ukształtowana rękojeść i obudowa poprawiają manipulowanie i obsługę
- Odprowadzenie powietrza przez rękojeść ku dołowi
- Łatwa obsługa



Maks. moment odkręcania:
1200 Nm

Pokona każdego boksera!

12,91 (w) 7,2

89,- €
netto bez VAT

V3653, EAN 4047728036535

Klucz udarowy



Maks. moment odkręcania:
1890 Nm

12,91 (w) 7,2

199,- €
netto bez VAT

mm /"	Nm	Nm	Nm	1/min	kg	Ø mm	l/min	bar	dB(A)	m/s ²
12.5 1/2	550	610	1200	7500	2.1	10	183.9	6.3	Lp A 107.4 Lp W 107.4	7.76 M 16

mm /"	Nm	Nm	Nm	1/min	kg	Ø mm	l/min	bar	dB(A)	m/s ²
12.5 1/2	700	1290	1890	8000	2.0	10	142	6.3	Lp A 118.2 Lp W 128.3	13.2 M 16

V4367, EAN 4047728043670

Zestaw zamków do obręczy kół „profil wielozębny” VAG

• Zamki do obręczy kół VAG pasujące do zabezpieczeń obręczy VAG z „profilem gwiazdowym”

22



Nr Vigor	EAN 4047728+	€	Nr Vigor	EAN 4047728+	€
V4367-51/6PT	051941	7,50	V4367-62/17PT	052054	7,50
V4367-52/7PT	051958	7,50	V4367-ABC0/10PT	052061	7,50
V4367-53/8PT	051965	7,50	V4367-ABC1/11PT	052078	7,50
V4367-54/9PT	051972	7,50	V4367-ABC2/13PT	052085	7,50
V4367-55/10PT	051989	7,50	V4367-ABC3/14PT	052092	7,50
V4367-56/11PT	051996	7,50	V4367-ABC4/15PT	052108	7,50
V4367-57/12PT	052009	7,50	V4367-ABC5/16PT	052115	7,50
V4367-58/13PT	052016	7,50	V4367-ABC6/17PT	052122	7,50
V4367-59/14PT	052023	7,50	V4367-ABC7/19PT	052139	7,50
V4367-60/15PT	052030	7,50	V4367-ABC8/20PT	052146	7,50
V4367-61/16PT	052047	7,50	V4367-ABC9/21PT	052153	7,50



Wskazówka: nie zaleca się używania z wkrętarką udarową!

89,- €
netto bez VAT

V4366, EAN 4047728043663

Zestaw zamków do obręczy kół „profil wielozębny” BMW

• Zamki do obręczy kół BMW pasujące do zabezpieczeń obręczy BMW z „profilem gwiazdowym”

20



Nr Vigor	EAN 4047728+	€	Nr Vigor	EAN 4047728+	€
V4366-11/15PT	052160	7,50	V4366-30/13PT	052269	7,50
V4366-12/14PT	052177	7,50	V4366-31/15PT	052276	7,50
V4366-13/16PT	052184	7,50	V4366-32/16PT	052283	7,50
V4366-14/12PT	052191	7,50	V4366-33/17PT	052290	7,50
V4366-15/11PT	052207	7,50	V4366-34/18PT	052306	7,50
V4366-16/10PT	052214	7,50	V4366-35/19PT	052313	7,50
V4366-17/7PT	052221	7,50	V4366-36/20PT	052320	7,50
V4366-18/13PT	052238	7,50	V4366-37/21PT	052337	7,50
V4366-19/8PT	052245	7,50	V4366-38/22PT	052344	7,50
V4366-20/9PT	052252	7,50	V4366-40/23PT	052351	7,50

Wskazówka: nie zaleca się używania z wkrętarką udarową!



89,- €
netto bez VAT

179,- €
netto bez VAT





V4698, EAN 4047728**046985**

20

Zestaw zamków do obręczy kół,
„profil liścia koniczyny” AUDI

• Zamki do obręczy kół AUDI pasujące do zabezpieczeń obręczy AUDI z „profilem liścia koniczyny”

Nr Vigor	EAN 4047728+	€	Nr Vigor	EAN 4047728+	€
V4698-801	052771	14,90	V4698-811	052870	14,90
V4698-802	052788	14,90	V4698-812	052887	14,90
V4698-803	052795	14,90	V4698-813	052894	14,90
V4698-804	052801	14,90	V4698-814	052900	14,90
V4698-805	052818	14,90	V4698-815	052917	14,90
V4698-806	052825	14,90	V4698-816	052924	14,90
V4698-807	052832	14,90	V4698-817	052931	14,90
V4698-808	052849	14,90	V4698-818	052948	14,90
V4698-809	052856	14,90	V4698-819	052955	14,90
V4698-810	052863	14,90	V4698-820	052962	14,90



Wskazówka: nie zaleca się używania z wkrętarką udarową!



179,- €
netto bez VAT

V4650, EAN 4047728**046503**

20

Zestaw zamków do obręczy kół,
„profil liścia koniczyny” VW

• Zamki do obręczy kół VW pasujące do zabezpieczeń obręczy VW z „profilem liścia koniczyny”

Nr Vigor	EAN 4047728+	€	Nr Vigor	EAN 4047728+	€
V4650-521	052573	14,90	V4650-531	052672	14,90
V4650-522	052580	14,90	V4650-532	052689	14,90
V4650-523	052597	14,90	V4650-533	052696	14,90
V4650-524	052603	14,90	V4650-534	052702	14,90
V4650-525	052610	14,90	V4650-535	052719	14,90
V4650-526	052627	14,90	V4650-536	052726	14,90
V4650-527	052634	14,90	V4650-537	052733	14,90
V4650-528	052641	14,90	V4650-538	052740	14,90
V4650-529	052658	14,90	V4650-539	052757	14,90
V4650-530	052665	14,90	V4650-540	052764	14,90



Wskazówka: nie zaleca się używania z wkrętarką udarową!



179,- €
netto bez VAT

V4365, EAN 4047728**043656**

20

Zestaw zamków do obręczy kół,
„profil liścia koniczyny” BMW

• Zamki do obręczy kół BMW pasujące do zabezpieczeń obręczy BMW z „profilem liścia koniczyny”

Nr Vigor	EAN 4047728+	€	Nr Vigor	EAN 4047728+	€
V4365-041	051873	14,90	V4365-051	052474	14,90
V4365-042	051880	14,90	V4365-052	052481	14,90
V4365-043	051897	14,90	V4365-053	052498	14,90
V4365-044	051903	14,90	V4365-054	052504	14,90
V4365-045	052412	14,90	V4365-055	052511	14,90
V4365-046	052429	14,90	V4365-056	052528	14,90
V4365-047	052436	14,90	V4365-057	052535	14,90
V4365-048	052443	14,90	V4365-058	052542	14,90
V4365-049	052450	14,90	V4365-059	052559	14,90
V4365-050	052467	14,90	V4365-060	052566	14,90

Wskazówka: nie zaleca się używania z wkrętarką udarową!



V5513, EAN 4047728055130

Narzędzie do formowania przewodów hamulcowych
Ø 4,75, 5,0, 5,15, 5,25, 6 mm

Do kołnierzy DIN

- Lekkie i poręczne, możliwość bezpośredniego zastosowania na pojeździe
- Do kołnierzy na przewodach hamulcowych stalowych, aluminiowych lub miedzianych Ø 4,75 mm, 5 mm, 5,15 mm, 5,25 mm, 6 mm
- Nowoczesne przewody hamulcowe BMW i VAG są pokryte dodatkową warstwą tworzywa sztucznego (Ø 5,15 lub 5,25 mm)
- Formowanie przewodów nie jest możliwe przy użyciu standardowych narzędzi do formowania
- Szczególnie polecane do bezpośredniej obsługi przewodów hamulcowych lub hydraulicznych w samochodach



Do przewodów hamulcowych nowej generacji
VAG i BMW z dodatkową osłoną!



Przewód hamulcowy nowej generacji



Ustawienie przewodu w celu usunięcia płaszczka



Nasadzenie nakrętki nasadowej



Ustawienie przewodu



Formowanie końcówki przewodu DIN



Nr	Nr Vigor	Opis	EAN 4047728+	€
1	V5513-1	Śruba do formowania przewodów hamulcowych DIN 6 mm	055147	16,90
2	V5513-2	Skrobak przewodu	055154	19,90
3	V5513-3	Obcinak do rur	055161	29,-

249,- €
netto bez VAT

V4416, EAN 4047728044165

Narzędzie do formowania przewodów hamulcowych Ø 4,75 mm

Do kołnierzy DIN

Dzięki prostej i poręcznej obsłudze szczególnie nadaje się do bezpośredniego zastosowania na pojeździe

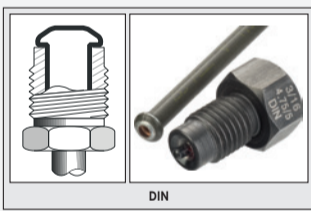

47,- €
netto bez VAT

V4697, EAN 4047728046978

Narzędzie do formowania przewodów hamulcowych Ø 4,75 mm

Do kołnierzy DIN i SAE

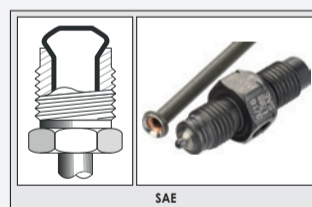
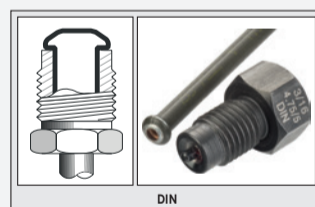

95,- €
netto bez VAT

V4644, EAN 4047728046442

Zestaw do odpowietrzania hamulców

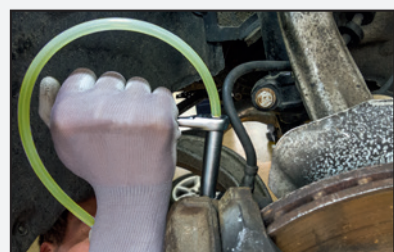

45,- €
netto bez VAT

V4399, EAN 4047728043991

Miernik grubości tarcz hamulcowych



Szybka kontrola — bez demontażu kół!



33,- €
netto bez VAT

V4930, EAN 4047728049306

Suwmiarka do tarcz hamulcowych

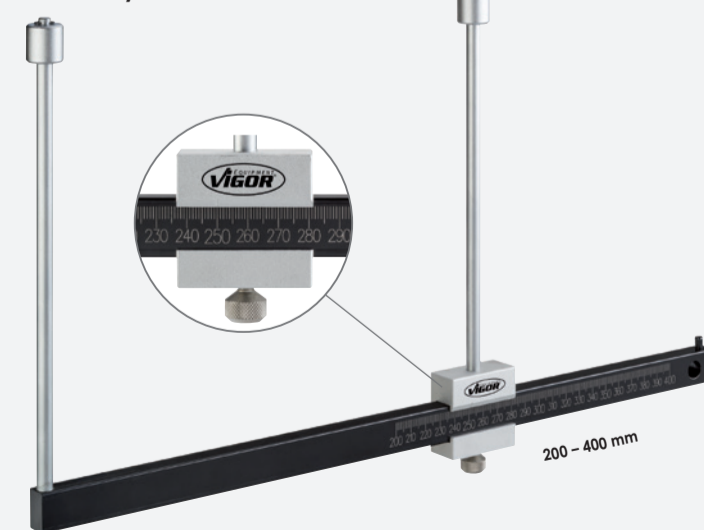

Szybka kontrola — bez demontażu kół!



69,90 €
netto bez VAT

V1917, EAN 4047728019170

12⁵ 1/2 Zestaw kluczy nasadowych TORX®

12⁵ 1/2



69,90 €
netto
bez VAT



X	Wersja	Nr mm
10 x		T 20 · T 25 · T 27 · T 30 · T 40 · T 45 · T 50 · T 55 · T 60 · T 70
10 x		T 20 · T 25 · T 27 · T 30 · T 40 · T 45 · T 50 · T 55 · T 60 · T 70
6 x		T 40 · T 45 · T 50 · T 55 · T 60 · T 70
6 x		T 40 · T 45 · T 50 · T 55 · T 60 · T 70

32

V1918, EAN 4047728019187

12⁵ 1/2 Zestaw kluczy nasadowych z trzpieniem wielozębnym (XZN)

12⁵ 1/2



69,90 €
netto
bez VAT



X	Wersja	Nr mm
8 x		M 5 · M 6 · M 8 · M 9 · M 10 · M 12 · M 14 · M 16
7 x		M 5 · M 6 · M 8 · M 9 · M 10 · M 12 · M 14
7 x		M 5 · M 6 · M 8 · M 9 · M 10 · M 12 · M 14
4 x		M 8 · M 10 · M 12 · M 14

26

V1919, EAN 4047728019194

12⁵ 1/2 Zestaw kluczy nasadowych imbusowych

12⁵ 1/2



69,90 €
netto
bez VAT



X	Wersja	Nr mm
9 x		5 · 6 · 7 · 8 · 10 · 12 · 14 · 17 · 19 mm
8 x		5 · 6 · 7 · 8 · 10 · 11 · 12 · 13 mm
7 x		5 · 6 · 7 · 8 · 10 · 12 · 14 mm
6 x		5 · 6 · 7 · 8 · 10 · 12 mm

30

V2201, EAN 4047728022019

12⁵ 1/2 Zestaw kluczy nasadowych RIBE

12⁵ 1/2



69,90 €
netto
bez VAT



X	Wersja	Nr mm
9 x		M 5 · M 6 · M 7 · M 8 · M 9 · M 10 · M 12 · M 13 · M 14
9 x		M 5 · M 6 · M 7 · M 8 · M 9 · M 10 · M 12 · M 13 · M 14
7 x		M 8 · M 9 · M 10 · M 10.3 · M 12 · M 13 · M 14
7 x		M 8 · M 9 · M 10 · M 10.3 · M 12 · M 13 · M 14

32

V5308, EAN 4047728053075

Kompletny zestaw

12⁵ 1/2"



V4800

Klucz udarowy

Maksymalny moment przy odkręcaniu 1200 Nm

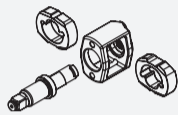

12,91 (wz) 7,2



V2522

Zestaw kluczy nasadowych udarowych

SW 17 · 19 · 21 mm

12⁵ 1/2"

V3441

Klucz dynamometryczny



Ceny detaliczne

V4800 EAN 4047728047104 89,- €
V2522 EAN 4047728025225 25,60 €
V3441 EAN 4047728034418 99,- €

199,- €
netto bez VAT

V4324, EAN 4047728043243

Multimetr cyfrowy

- Kontrastowy, jednowierszowy wyświetlacz LCD z podświetleniem tła
- Niezawodne ostrzeżenie za pomocą automatycznego wskaźnika przepięcia i biegunowości pozwalające uniknąć błędów
- Kabel pomiarowy z zabezpieczeniem przed dołknięciem
- DC: 200 mV-600 V
- AC: 200-600 V
- DC: 200 mA-10 A
- Rezystancja: 200-2000 omów
- Tester diodowy
- Maks wskazanie: 1999
- Bateria 9 V (w urządzeniu)
- Bezpieczniki:
- 1 x 200 mA / 250 V
- 1 x 10 A / 250 V
- Multimetr do kontroli prądu ciągłego



18,90 €
netto bez VAT

V1741, EAN 4047728017411

Chwytek magnetyczny



1600 g

133 - 645 mm



6,90 €
netto bez VAT

V4651, EAN 4047728046510

Nóż składany outdoorowy

Z blokadą



Z pokrowcem

9,90 €
netto bez VAT

V1764, EAN 4047728017640

Chwytek pazurowy

700 mm



800 g



11,90 €
netto bez VAT

V4969, EAN 4047728049696

Latarka LED

- Dioda LED 3 W
- Strumień świetlny 90 lumenów
- Wstrząsoodporna aluminiowa obudowa
- Regulowana głowica do skupiania światła
- Z klipsem do mocowania na pasku
- Z 1 baterią typu AA

5h



9,90 €
netto bez VAT



V1584, EAN 4047728015844

Miernik głębokości bieżnika opon

- Stosowane do pomiaru głębokości profilu, klocków i okładzin hamulcowych
- Zerowanie możliwe w każdym położeniu
- 3 V (CR 2032)-240 mAh

maks. 27 mm



mm
inch



15,- €
netto bez VAT