



Beta



**PROMOCJA
2013**



**Ceny netto nie zawierają
podatku Vat
Akcja obowiązuje
do 29/11/2013 lub do
wyczerpania zapasów.**

Beta

od 1939 roku

• 200 IMPORTERÓW
I DYSTRYBUTORÓW
NA CAŁYM ŚWIECIE

• 7 ODDZIAŁÓW

Francja
Wielka Brytania
Holandia
Hiszpania
Polska
Chiny
Brazylia

Sovico



Castiglione



Sulmona



• 3 ZAKŁADY
WYTWÓRCZE

Innowacje

Tradycja

Rozwój

Informacje

Serwis

Beta
Utensili di qualità



PARTNERSHIP 2012

Beta Utensili wspólnie pracuje od ponad 40 lat z najlepszymi zespołami odnoszącymi sukcesy w sportach motorowych. Wyjątkowe partnerstwo z najlepszymi profesjonalistami zaangażowanymi w osiągnięcie wyjątkowych rezultatów.



ASORTYMENT

Spis treści



Meble warsztatowe	4÷9
Zestawy narzędzi	10
Wkłady profilowane	11÷14
Klucze trzpieniowe	15÷17
Klucze	18-19
Nasadki	20-21
Wkrętaki	22
Klucze dynamometryczne i wzmacniacze momentu	23÷25
Szczypce	26
Młotki	27
Narzędzia dla hydraulików	28-29
Narzędzia tnące	30
Narzędzia dla elektryków	31-32
Narzędzia do wiercenia i gwintowania	33
Narzędzia pomiarowe	34
Ściągacze	35
Narzędzia uniwersalne	36÷40
Motoryzacja	
Diagnostyka	40÷42
Akumulator	43
Silnik	44÷48
Hamulce	49÷51
Podnoszenie	52÷54
Narzędzia nieiskrzące	55-56
Odzież robocza	57÷60
Obuwie robocze	61÷63



Johann Zarco



Aluminium

Wózki narzędziowe z 7 szufladami

588x367 mm z prowadnicami kulkowymi:

- 5 szuflad o wysokości 70 mm
- 1 szuflada o wysokości 140 mm
- 1 szuflada o wysokości 210 mm
- Dna szuflad wyłożone wyściółką ochronną z porowatej gumy
- Zamek centralny z przodu
- 4 duże koła Ø 125 mm: 2 stałe i 2 skrętne (1 z hamulcem)



971 mm
500 mm
800 mm



Uchwyty szuflad wykonane z aluminium



• Wieszak na rolkę ręcznika papierowego

Rama nośna ze stopu aluminium:



WYTRZYMAŁOŚĆ
+ LEKKOŚĆ

Boczna i tylna półka na butelki



59 kg

C39/7

~~4.370,00 zł~~ **3.550,00 zł**

039000001
039000002
039000003

Wózki narzędziowe z 6 szufladami

- 4 szuflady o wysokości 70 mm
- 1 szuflada o wysokości 140 mm
- 1 szuflada o wysokości 280 mm



C39/6

~~4.260,00 zł~~ **3.450,00 zł**

039000031
039000032
039000033



55 kg

971 mm
500 mm
800 mm

Wózki narzędziowe z 8 szufladami

- 6 szuflad o wysokości 70 mm
- 2 szuflady o wysokości 140 mm



C39/8

~~4.690,00 zł~~ **3.800,00 zł**

039000041
039000042
039000043



62 kg

971 mm
500 mm
800 mm

Skrzynia narzędziowa z 4 szufladami

- 588x367 mm o wysokości 70 mm z prowadnicami kulkowymi
- Zamek centralny z przodu
- Max. obciążenie szuflady: 15 kg
- Słupki narożnikowe i fronty szuflad wykonane z aluminium



340 mm
500 mm
800 mm

C39T

~~3.040,00 zł~~ **2.320,00 zł**

039000101
039000102
039000103



25 kg



Tarcze kół ze stali

Wózki narzędziowe z 6 szufladami

- 4 szuflady o wysokości 70 mm
- 1 szuflada o wysokości 140 mm
- 1 szuflada o wysokości 280 mm



024002061
024002062
024002063

C24S/6

~~2.295,00 zł~~ **1.770,00 zł**

55 kg

944 mm
445 mm
740 mm

Skrzynia narzędziowa z 3 szufladami

- 3 szuflady (588x257 mm) z prowadnicami kulkowymi:
 - 1 szuflada o wysokości 50 mm
 - 2 szuflady o wysokości 70 mm
- Boczne uchwyty ułatwiające przenoszenie



* miękkie wkłady profilowane, seria MC, opcjonalnie



334 mm
380 mm
700 mm

C22S

~~934,00 zł~~ **765,00 zł**

19 kg

Wózki narzędziowe z 8 szufladami

- 6 szuflad o wysokości 70 mm
- 2 szuflady o wysokości 140 mm



024002081
024002082
024002083

C24S/8

~~2.520,00 zł~~ **1.900,00 zł**

61 kg

944 mm
445 mm
740 mm

Skrzynia narzędziowa z 5 szufladami

- 588x367 mm o wysokości 70 mm z prowadnicami kulkowymi
- Zamek centralny z przodu
- Max. obciążenie szuflady: 15 kg



454 mm
445 mm
740 mm



Możliwość zamontowania zestawu do przemieszczania skrzyni (2300ST/KIT)

C23ST

~~1.660,00 zł~~ **1.320,00 zł**

28,5 kg

023000521
023000522
023000523

* pełen asortyment jest dostępny na stronie www.beta-tools.com





Wózki narzędziowe z 7 szufladami i bocznymi półkami

- 7 szuflad (588x367 mm) z prowadnicami kulkowymi:
 - 5 szuflad o wysokości 70 mm
 - 1 szuflada o wysokości 140 mm
 - 1 szuflada o wysokości 210 mm
- Dna szuflad wyłożone wyściółką z porowatej gumy
- Centralny zamek z przodu
- Wielowarstwowy drewniany blat roboczy z otworami do mocowania imadła (imadło 1599F/100 należy zamawiać oddzielnie)
- Boczna półka z regulacją wysokości
- Wieszak na rolkę ręcznika papierowego
- Dwie półki na butelki na tylnej ścianie



973 mm
565 mm
1050 mm



63 kg



- 4 koła Ø 125 mm: 2 stałe i 2 skrętne (oba z hamulcem)

024002101
024002102
024002103

C24SL

~~3.400,00 zł~~ **2.580,00 zł**



950 mm
800 mm
1200 mm



C28

~~6.660,00 zł~~ **5.440,00 zł**

130 kg

028000301
028000302
028000303

Wózki narzędziowe Super Tank z 10 szufladami

- 10 szuflad (588x367 mm) z prowadnicami kulkowymi
- 5 bocznych szuflad: 4 szuflady o wysokości 70 mm, 1 szuflada o wysokości 210 mm
 - 5 przednich szuflad: 4 szuflady o wysokości 70 mm, 1 szuflada o wysokości 210 mm
 - Szuflady z szybkim i bezpiecznym systemem otwierania i zamykania oraz z listwami frontowymi z nylonu i włókna szklanego
- Dna szuflad wyłożone wyściółką ochronną z porowatej gumy
 - 4 duże koła Ø 150 mm: 2 stałe i 2 skrętne (oba z hamulcem)
 - 2 zamki centralne
- Wielowarstwowy drewniany blat roboczy z otworami do mocowania imadła (imadło 1599F/150 należy zamawiać oddzielnie)
- Boczne półki z uchylnymi i wsuwanymi drzwiczkami z zamkiem
- Półka o wysokości 135 mm pod blatem wyłożona tworzywem sztucznym



Wózki narzędziowe z 11 szufladami

- 11 szuflad z prowadnicami kulkowymi:
 - 1 szuflada 937x410x122 mm z podwójnymi prowadnicami;
 - 3 szuflady 570x410x74 mm; 2 szuflady 570x410x153 mm;
 - 3 szuflady 313x410x74 mm; 2 szuflady 313x410x153 mm
- Dna szuflad wyłożone wyściółką ochronną z porowatej gumy
- 4 duże koła: Ø 125 mm, 2 stałe i 2 skrętne (oba z hamulcem).
- Zamek centralny z przodu.
- Blat roboczy z blachy pokrytej porowatą gumą
- Możliwość zamocowania wieszaka model 2499PC na rolkę ręcznika papierowego i półki model 2499PF na butelki



038000001
038000002
038000003

C38

~~4.390,00 zł~~ **3.430,00 zł**



NOWOŚĆ

Wózki narzędziowe o wzmocnionej konstrukcji

- Rama ze spawanej blachy
- Ergonomiczna rękojeść
- 4 koła, Ø 125 mm: 2 stałe i 2 skrętne (jedno z hamulcem)



920 mm
600 mm
1000 mm

CP52

052000501
052000502
052000503

29 kg

~~1.770,00 zł~~ 1.390,00 zł

Wózki narzędziowe

- Błat i półki wyłożone gumą antypoślizgową
- Ergonomiczny uchwyt • Bardzo łatwy w montażu
- Środkowa półka z możliwością montażu w dwóch pozycjach
- Max. obciążenie statyczne: 200 kg (rozłożone na 3 półki)
- Cztery koła Ø 100 mm: 2 stałe i 2 skrętne (1 z hamulcem)



C51

051000001
051000002
051000003

900 mm
450 mm
800 mm

~~695,00 zł~~ 549,00 zł

21 kg

Wózki narzędziowe dwuczęściowe

- Ścianki pojemników z blachy, pokrywy z tworzywa sztucznego, co daje wyjątkową wytrzymałość połączoną z obniżoną wagą
- Zamek centralny z boku do zamykania szuflad dolnego modułu
- Szuflady z prowadnicami kulkowymi, dwustronnie ryglowane
- Aluminiowy uchwyt wysuwany teleskopowo
- Górna skrzynka narzędziowa zawiera wyjmowaną tacę na drobne elementy
- Dolna szuflada z podwójnymi prowadnicami kulkowymi

- 2 łączone ze sobą moduły:
moduł górny - skrzynka narzędziowa,
moduł dolny z 2 szufladami o wysokości 95 mm,
1 wyjmowanym pojemnikiem z tworzywa
o wysokości 66 mm na drobne elementy
i 1 szufladą o wysokości 295 mm



920 mm
335 mm
536 mm

C41H



041000002

21 kg

~~1.510,00 zł~~ 1.190,00 zł

- 2 łączone ze sobą moduły:
moduł górny - skrzynka narzędziowa,
moduł dolny z 2 szufladami o wysokościach
odpowiednio 95mm i 295mm



871 mm
335 mm
536 mm

C41S

041000001

~~1.325,00 zł~~ 1.050,00 zł

16 kg





Stół warsztatowy

- Błat roboczy wykonany z blachy ze stali ocynkowanej z krawędziami wygiętymi na zewnątrz
- Stalowy szkielet wsparty na 6 nogach
- Dwie szuflady z zamkami
- Może być przymocowany do podłogi

☎ 056000201
056000202
056000203

C56

~~2.296,00 zł~~ **1.840,00 zł**

📦 84 kg



Skrzynie narzędziowe z blachy stalowej



C22B O ☎ 022000150

📦 13 kg

≡ **720**x320x310 mm

~~513,00 zł~~ **408,00 zł**

C22BM O ☎ 022000160

📦 20 kg

≡ **850**x360x350 mm

~~656,00 zł~~ **520,00 zł**

C22BL O ☎ 022000170

📦 26 kg

≡ **1010**x410x400 mm

~~827,00 zł~~ **675,00 zł**

Skrzynka narzędziowa pięcioczęściowa z blachy stalowej



≡ 550x200x210 mm

Model długi

C20L ☎ 021200002

📦 5,4 kg

~~195,00 zł~~ **157,00 zł**

Skrzynka narzędziowa z tworzywa sztucznego, z wyjmowaną tacą, pusta

- Zamykana na 2 stalowe klamry
- Aluminiowa rękojeść wzdłuż całej długości pokrywy

NOWOŚĆ



≡ 500x260x260 mm

C16 ☎ 021160000

~~260,00 zł~~ **210,00 zł**

📦 2,5 kg

Skrzynka narzędziowa ze stali nierdzewnej i tworzywa sztucznego, z wyjmowaną tacą



CP17 ☎ 021170500

~~225,00 zł~~ **179,00 zł**

📦 2,5 kg ≡ **500**x200x220 mm

CP17L ☎ 021170502

~~319,00 zł~~ **255,00 zł**

📦 3,7 kg ≡ **575**x245x265 mm

NOWOŚĆ

Beta Action

Plecak narzędziowy z tkaniny

- Wyjmowany panel na narzędzia
- 6 funkcjonalnych kieszeni zewnętrznych
- 2 kieszenie wewnętrzne
- Dno wodoodporne
- Pasek piersiowy i biodrowy
- Ergonomiczny tył



C5 021050000

~~289,00 zł~~ **234,00 zł**

2,5 kg 500x400x180 mm

Torba narzędziowa z tkaniny

- Dno z tworzywa sztucznego, wodoodporne
- Wewnętrzne i zewnętrzne kieszenie na narzędzia
- Podwójna klapa zapinana na zamek tworząca kieszeń na dokumenty



C11 021110000

~~197,00 zł~~ **158,00 zł**

2 kg 400x240x220 mm

Plecak narzędziowy z tkaniny, na kółkach

- Uchwyt wysuwany teleskopowo
- Wbudowane kółka z osłoną praktyczną przy noszeniu na plecach
- Dwa wyjmowane panele na narzędzia
- 5 funkcjonalnych kieszeni zewnętrznych
- Kieszeń wewnętrzna na laptopa
- Dno wodoodporne



480x370x220 mm

C6T 021060010

4,5 kg ~~509,00 zł~~ **399,00 zł**

Torba narzędziowa z tkaniny, z wyjmowanym pojemnikiem na drobne elementy



520 mm

C10 021100000

~~345,00 zł~~ **280,00 zł**

3,3 kg 520x220x250 mm



420 mm

C10S 021100001

~~272,00 zł~~ **219,00 zł**

2,3 kg 420x220x250 mm

Beta Action



Zestaw 99 narzędzi we wkładach profilowanych, do wózka C38A

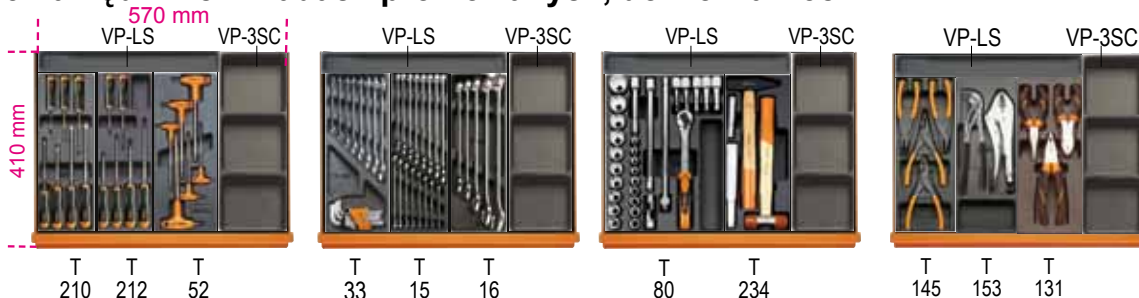

210 212 52

33 15 16

80 234

145 153 131

5938A/13

059380310 Tg. L

059380311 Tg. XL

~~3.432,00 zł~~ **2.750,00 zł**

Zestaw 95 narzędzi we wkładkach profilowanych

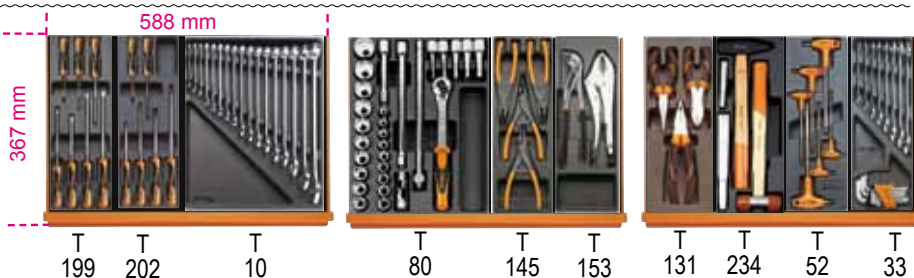

199 202 10

80 145 153

131 234 52 33

5988VU/T

059880489 Tg. L

059880490 Tg. XL

~~3.089,00 zł~~ **2.470,00 zł**

Zestaw 90 narzędzi we wkładkach profilowanych

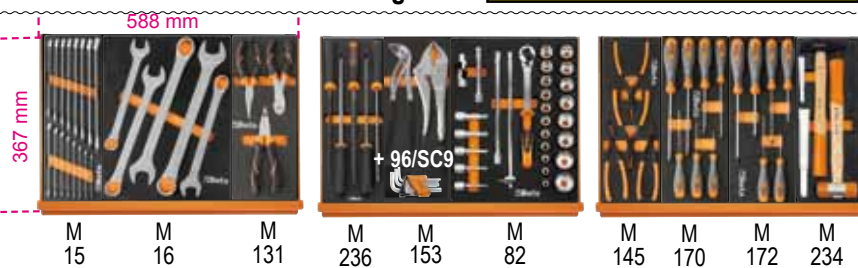

M 15 M 16 M 131

M 236 M 153 M 82

M 145 M 170 M 172 M 234

5988VU/MP

059880408 Tg. L

059880409 Tg. XL

~~3.352,00 zł~~ **2.690,00 zł**

Zestaw 108 narzędzi we wkładkach profilowanych



199 202 80

145 153 131 234

52 33 15 16

236 289 VP 4 VP 4

5988VI/T

059880420 Tg. L

059880421 Tg. XL

~~3.624,00 zł~~ **2.950,00 zł**

Zestaw 107 narzędzi we wkładkach profilowanych

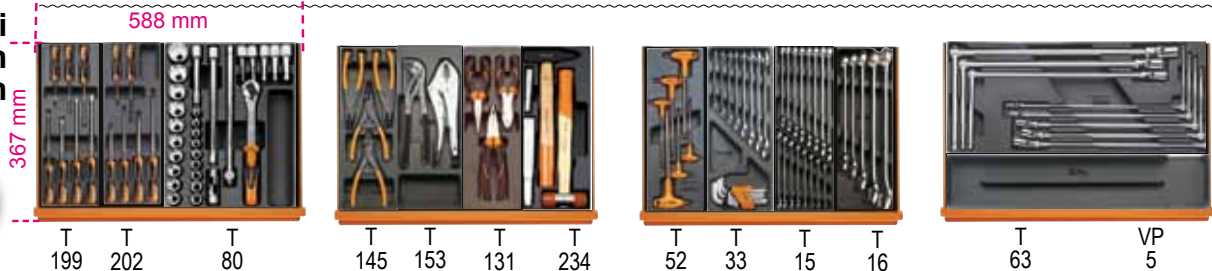

199 202 80

145 153 131 234

52 33 15 16

63 VP 5

5988VA/T

059880410 Tg. L

059880411 Tg. XL

~~4.087,00 zł~~ **3.360,00 zł**

Wkłady profilowane

Beta Action

**SOFT
MODULE
SYSTEM**



Bezpieczeństwo:

wkłady miękkie, odporne na uderzenia i tarcie
Łatwość rozpoznania: pomarańczowe dno pozwala natychmiast zauważyć brak narzędzia

Porządek i racjonalizacja:

optymalnie ułożone narzędzia

Trwałość: materiał odporny na pogodę, kwasy, sole, chlor i węglowodory

Modułowość:

system zamienialny z twardymi wkładami profilowanymi z serii T

* pełen asortyment jest dostępny na stronie www.beta-tools.com

42 6-7-8-9-10-11-12-13-14
15-16-17-18-19-20-21 mm



M15

024500015

~~491,00 zł~~ **428,00 zł**

42 22-24-27
30-32 mm



M16

024500016

~~326,00 zł~~ **288,00 zł**

55 6x7 - 8x9
10x11 - 12x13
14x15 - 16x17
18x19 - 20x22 mm
○ 96/SC9 1,5÷10mm



M33

024500033

~~213,50 zł~~ **185,00 zł**

90 6x7-8x9-10x11-12x13
14x15-16x17-18x19 mm



M40

024500040

~~215,00 zł~~ **175,00 zł**

142 8-9-10-11-12-13-14
15-16-17-18-19 mm



M45

024500045

~~771,00 zł~~ **635,00 zł**

142SN 8-9-10-11-12-13-14
15-16-17-18-19 mm



M46

024500046

~~905,50 zł~~ **745,00 zł**

○ 96T 2-2,5-3-4-5-6-7-8 mm



M50

024500050

~~271,00 zł~~ **214,00 zł**

○ 952 7-8-10-12-13-14
17-19 mm

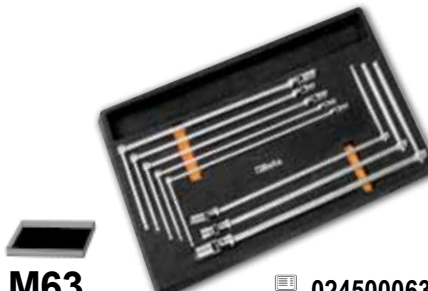

M63

024500063

~~807,00 zł~~ **719,00 zł**

○ 951 2,5-3-4-5-6-8-10-12-14 mm



M69

024500069

~~708,00 zł~~ **599,00 zł**

Beta Action

○ 920A 10-11-12-13-14-15-16
 17-18-19-20-21-22-23
 24-26-27-30-32 mm
 920/ME 5-6-8-10-12 mm
 920AN/125 125 mm □ 1/2 - ■ 1/2
 920/22 255 mm □ 1/2 - ■ 1/2
 920/25 □ 1/2 - ■ 1/2
 920/42 ■ 1/2 920/55 ■ 1/2

12"

M82 02450082

~~986,50 zł~~ **760,00 zł**

○ 900 4-4,5-5-5,5-6-7-8-9
 10-11-12-13-14 mm
 ○ 900ME 2,5-3-4-5-6-8 mm
 900/20 50 mm
 900/21 150 mm
 900/25 □ 1/4 ■ 1/4
 900BG/30
 900/42 900/55

14"

M91 02450091

~~510,00 zł~~ **398,00 zł**

○ 910A 6-7-8-9-10-11-12
 13-14-15-16-17-18
 19-20-21-22 mm
 910/21 125 mm □ 3/8 - ■ 3/8
 910/22 250 mm □ 3/8 - □ 3/8
 910/25 □ 3/8 - ■ 3/8
 910/42 ■ 3/8
 910/55 ■ 3/8

38"

M92 02450092

~~607,50 zł~~ **499,00 zł**

1084BM 160 mm
 1150BM 180 mm
 1166BM 160 mm

M131 024500131

~~269,00 zł~~ **230,00 zł**

○ 1032 180 mm
 1034 170 mm
 ● 1036 175 mm
 1038 175 mm

M145 024500145

~~287,50 zł~~ **240,00 zł**

1048 250 mm
 1052 240 mm

M153 024500153

~~164,00 zł~~ **129,00 zł**

● 1290 2,5x50 - 3x75 - 3,5x100
 4x125 - 5,5x100
 5,5x150 - 6,5x150 mm

M170 024500170

~~182,50 zł~~ **162,00 zł**

● 1292 PH0x60 - PH0x100
 PH1x80 - PH1x120
 PH2x100 - PH2x150 mm

M172 024500172

~~152,50 zł~~ **122,00 zł**

35 100-200 mm
 1370 300 g
 1390 ø 35 mm

M234 024500234

~~224,00 zł~~ **189,00 zł**

■ 1719BMA/Q 200 mm
 ▲ 1719BMA/T 200 mm
 ▽ 1719BMA/P 200 mm
 ● 1719BMA/M 200 mm
 ● 1719BMA/R 200 mm

M236 024500236

~~223,00 zł~~ **198,00 zł**

NOWOŚĆ

1927A
 ○ 720 12-13-14-15-16
 17-18-19-21
 22-24-27 mm
 720/21

12"

M300 024500300

NOWOŚĆ

1927CD
 ○ 720 12-13-14-15-16
 17-18-19-21
 22-24-27 mm
 720/21

12"

M310 024500310

~~1.125,00 zł~~ **868,00 zł**

~~1.447,00 zł~~ **1.080,00 zł**



42 6-7-8-9-10-11-12
13-14-15-16-17
18-19-20-21 mm



T15

024240015

~~475,50 zł~~ **418,00 zł**



42 22-24-27-30-32 mm



T16

024240016

~~315,50 zł~~ **277,00 zł**



31 Ø 2-3-4-5-6 mm
32 Ø 4 mm
55 6x7-8x9-10x11-12x13
14x15-16x17-18x19
20x22-21x23-24x26
27x29-30x32 mm
○ 96N/SC9 1,5+10 mm



T31

024240031

~~509,50 zł~~ **440,00 zł**



142 8-9-10-11-12-13-14
15-16-17-18-19 mm



T45

024240045

~~751,00 zł~~ **599,00 zł**



142SN 8-9-10-11-12-13-14
15-16-17-18-19 mm



T46

024240046

~~892,00 zł~~ **699,00 zł**



○ 96T 2-2,5-3-3,5-4-4,5
5-6-7-8-10 mm



T50

024240050

~~365,50 zł~~ **285,00 zł**



○ 97TTX T10-T15-T20
T25-T27-T30



T55

024240055

~~214,00 zł~~ **160,00 zł**

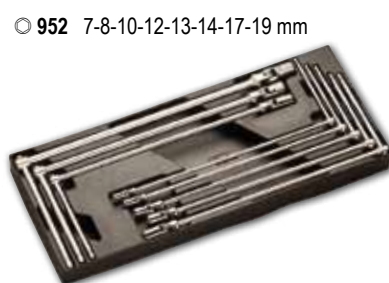

○ 952 7-8-10-12-13-14-17-19 mm



T63

024240063

~~788,50 zł~~ **699,00 zł**



○ 920A 10-11-12-13-14
15-16-17-18-19
20-21-22-23-24
26-27-30-32 mm
○ 920/ME 5-6-8-10-12 mm
920AN/125 125 mm □ 1/2 - ■ 1/2
920AN/250 250 mm □ 1/2 - ■ 1/2
920/25 □ 1/2 - ■ 1/2
920/42 ■ 1/2
920/55 ■ 1/2

T82

024240082

~~958,00 zł~~ **750,00 zł**

NOWOŚĆ

14"

T85

- 861LP 0,5x3-0,6x4,5-0,8x5,5-1x5,5-1,2x6,5
1,2x8-1,6x8 mm
- 861PE 2-2,5-3-4-5-6-8-10 mm
- 861PH PH0- PH1 - PH2 - PH3
- 861PZ PZ1 - PZ2 - PZ3
- 861TX T6-T7-T8-T9-T10-T15-T20-T25-T27-T30-T40
- 861RTX T9-T10-T15-T20-T25-T27-T30-T40
- 861TRW 1-2-3-4-5-6 mm
- 861TQS 0-1-2-3-4-5-6-8 mm
- 861SP 4-6-8-10-12 mm
- 851SR 230 mm
- 900 4-4,5-5-5,5-6-7-8-9-10-11-12-13-14 mm
- 900/21 150 mm
- 900BG/30 176 mm
- 900/55 125 mm
- 900/25 41 mm
- 900/42 115 mm
- 194 1/4x5/16

~~727,50 zł~~ **565,00 zł**

024240085

14"

T91

- 900 4-4,5-5-5,5-6-7-8-9
10-11-12-13-14 mm
- 900ME 2,5-3-4-5-6-8 mm
- 900/20 50 mm □ 1/4 - ■ 1/4
- 900/21 150 mm □ 1/4 - ■ 1/4
- 900/25 □ 1/4 - ■ 1/4
- 900/30 ■ 1/4
- 900/42 ■ 1/4
- 900/55 ■ 1/4

~~493,50 zł~~ **390,00 zł**

024240091

○ 910A 6-7-8-9-10-11-12
 13-14-15-16-17-18
 19-20-21-22 mm
 910/21 125 mm □ 3/8 - ■ 3/8
 910/22 250 mm □ 3/8 - □ 3/8
 910/25 □ 3/8 - ■ 3/8
 910/42 ■ 3/8
 910/55 ■ 3/8



T92 024240092

~~588,00 zł~~ **480,00 zł**

NOWOŚĆ

○ 900L 6-7-8-9-10-11-12 mm
 ○ 920AL 13-14-16-17-18-19
 21-22-24-27 mm



T103 024240103

~~689,50 zł~~ **525,00 zł**

○ 861TX T6÷T15
 ○ 866TX T20÷T55
 895/1 ○ 1/4x □ 1/4
 895/6 ○ 5/16x □ 1/2
 ○ 900FTX E4÷E10
 ○ 920FTX E12÷E24
 ○ 920TX T55L-T60-T70L



T112 024240112

~~646,50 zł~~ **499,00 zł**

1084BM 160 mm
 1150BM 180 mm
 1166BM 160 mm



T131 024240131

~~258,00 zł~~ **224,00 zł**

1084 160 mm
 1150 180 mm
 1166 160 mm



T132 024240132

~~196,50 zł~~ **169,00 zł**

○ 1032 180 mm
 ○ 1034 170 mm
 ● 1036 175 mm
 ● 1038 175 mm



T145 024240145

~~278,50 zł~~ **235,00 zł**

1048 250 mm
 1052 240 mm



T153 024240153

~~156,00 zł~~ **125,00 zł**

● 1260 2,5x50-3x75-3,5x100
 4x125-5,5x100
 5,5x150-6,5x150 mm



T199 024240199

~~128,50 zł~~ **109,50 zł**

● 1262 PH0x60-PH0x100
 PH1x80-PH1x120-PH2x100
 PH2x150 mm



T202 024240202

~~122,00 zł~~ **106,00 zł**

○ 1267TX T6-T7-T8-T9
 T10-T15-T20



T205 024240205

~~132,00 zł~~ **111,00 zł**

○ 944BX 5-6-7-8-10-13 mm



T227 024240227

~~353,50 zł~~ **290,00 zł**

35 100-200 mm
 1370 300 g
 1390 ø 35 mm



T234 024240234

~~215,00 zł~~ **185,00 zł**

■ 1719BMA/Q 200 mm
 ▲ 1719BMA/T 200 mm
 ■ 1719BMA/P 200 mm
 ▽ 1719BMA/M 200 mm
 ● 1719BMA/R 200 mm

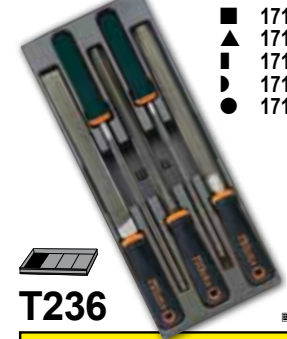

T236 024240236

~~212,00 zł~~ **189,00 zł**

Klucze trzpieniowe



Komplet 9 kluczy trzpieniowych kątowych z końcówką kulistą

☞ 1,5-2-2,5-3-4-5-6-8-10 mm



96BPC/SC9 ☞ 000960354

~~88,10 zł~~ **68,00 zł**

Komplet 9 kluczy trzpieniowych kątowych z końcówką kulistą, 110°

☞ 1,5-2-2,5-3-4-5-6-8-10 mm

Bardzo krótkie ramię



Kąt 110°



96BPA/SC9 ☞ 000961974

~~63,90 zł~~ **49,50 zł**

Komplet 9 kluczy trzpieniowych kątowych z końcówką kulistą, długich

☞ 1,5-2-2,5-3-4-5-6-8-10 mm

Model *bardzo* długi

+30%



96LBP/SC9 ☞ 000961354

~~69,60 zł~~ **53,50 zł**

Komplet 8 kluczy trzpieniowych kątowych z końcówką kulistą profil Torx®

☞ T9-T10-T15-T20-T25-T27-T30-T40



97BTX/SC8 ☞ 000970164

~~172,50 zł~~ **132,00 zł**



Komplet 11 kluczy trzpieniowych kątowych

☞ 2-2,5-3-3,5-4-4,5-5-6-7-8-9-10 mm



96/SC12 ☞ 000960395

~~65,40 zł~~ **52,00 zł**



Komplet 5 kluczy trzpieniowych kątowych sześciokątnych z rękojeścią

Ø 2,5-3-4-5-6 mm



96T/S5P 000960946

~~137,50 zł~~ **105,00 zł**

Komplet 6 kluczy trzpieniowych kątowych o profilu Torx® z rękojeścią

⊙ T10-T15-T20-T25-T30-T40



97TTX/S6 000970795

~~206,00 zł~~ **152,00 zł**

Komplet 6 kluczy trzpieniowych typu T, sześciokątnych

Ø 2,5-3-4-5-6-8 mm



951/S6 009510687

~~323,00 zł~~ **268,00 zł**

NOWOŚĆ

1/4

Pokrętko z dwukierunkowym mechanizmem zapadkowym do końcówek wkrętekowych, rękojeść z przegubem

7 końcówek wkrętekowych w rękojeści

- 860PH PH1 – PH2
- 860PZ PZ1 – PZ2
- 860LP 0,8x5,5 mm
- 860PE 4 – 5 mm

60°

Wymowany grot – możliwość zamocowania końcówki wkrętekowej bezpośrednio w rękojeści

855P 008550010

~~170,00 zł~~ **134,00 zł**

Zestaw 10 końcówek wkrętakowych + uchwyt magnetyczny, w etui z tworzywa sztucznego

1/4

- 860LP 0,5x3 - 1,0x5,5 - 1,2x6,5 mm
- 860PH PH1 - PH2 (x2) - PH3
- 860PZ PZ1 - PZ2 - PZ3
- 882M1 ○ 1/4" - ● 1/4"



860MIX/A10 008600900

~~61,10 zł~~ 47,00 zł

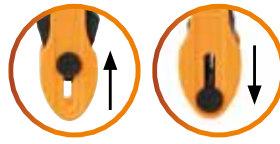

Zestaw 10 końcówek wkrętakowych profil Torx® + uchwyt magnetyczny, w etui z tworzywa sztucznego

1/4

- 860TX T7-T8-T9-T10-T15
T20-T25-T27-T30-T40
- 882M1 ○ 1/4" - ● 1/4"



860TX/A10 008600970

~~70,40 zł~~ 53,50 zł

NOWOŚĆ

1/4

Zestaw pokrętła z dwukierunkowym mechanizmem zapadkowym, z uchwytem przejściowym do nasadek i z przedłużaczem 80 mm

860/55

Kąt powrotu 5°

892/0

882P/80

860/S3 008600875

~~109,50 zł~~ 85,00 zł



Zestaw pokręteł

- Odpowiedni do prac w miejscach o ograniczonym dostępie
- Radełkowana tarcza ułatwia szybkie dokręcanie

3/8"

1/4"



925/S2 009250755

~~120,00 zł~~ 96,00 zł

Zestaw 25 końcówek wkrętakowych, 1 łącznika przejściowego i 1 pokrętła z dwukierunkowym mechanizmem zapadkowym

1/4

- 860LP 0,5x3-1,0x5,5-1,2x6,5 mm
- 860PE 2-2,5-3-4-5-6-mm
- 860PH PH1-PH2(x2)-PH3
- 860TX T6-T8-T10-T15-T20-T25-T30-T40
- 860PZ PZ1 - PZ2(2x) - PZ3

- 860/55
- 892/0



860/C27 008600880

~~180,00 zł~~ 139,50 zł

Komplet 7 końcówek wkrętakowych z nasadkami sześciokątnymi, magnetycznych

1/4

- 862F 5,5-6-7-8-10-12-13 mm



862F/A7 008620950

~~97,70 zł~~ 69,90 zł



Komplet 15 kluczy płasko-oczkowych ze stojakiem

6-7-8-9-10-11-12-13-14-15
16-17-19-22-24 mm



42/SP15 000420078

~~452,50 zł~~ **369,00 zł**

Komplet 9 kluczy płasko-oczkowych, w etui

8-10-11-12-13-14-15-17-19 mm



42/SC9I 000420087

~~263,00 zł~~ **228,00 zł**

Komplet 9 kluczy płasko-oczkowych z dwukierunkowym mechanizmem zapadkowym, w etui

8-10-11-12-13-14-15-17-19 mm



142/SC9I 001420087

~~541,00 zł~~ **430,00 zł**

Komplet 5 kluczy oczkowych dwustronnych, odgiętych o 15°, z dwukierunkowym mechanizmem zapadkowym, w pokrowcu

8x10-12x13-14x15-16x18-17x19 mm

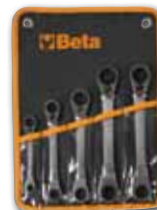

195P/B5 001950266

~~449,00 zł~~ **369,00 zł**

Zestaw 4 uchwytów przejściowych do zastosowania z kluczami oczkowymi:

1 uchwyt przejściowy do końcówek wkrętakowych
3 uchwyty przejściowe z blokadą nasadek



123/K4 001230504

~~78,20 zł~~ **59,60 zł**

Komplet 12 kluczy płasko-oczkowych prostych, krótkich, z mechanizmem zapadkowym, w etui

8-9-10-11-12-13-14-15
16-17-18-19 mm



142C/A12 001420175

~~531,00 zł~~ **425,00 zł**

Komplet 2 kluczy oczkowych z dwukierunkowym mechanizmem zapadkowym, dwunastokątnych



KĄT POWROTU 5°

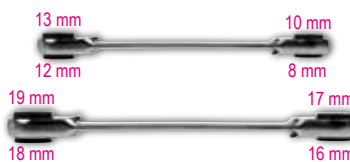

192/S2 001920070

~~156,00 zł~~ **129,00 zł**

Komplet 7 kluczy płaskich dwustronnych ze stojakiem

6x7-8x9-10x11-12x13-14x15-16x17-18x19 mm



55/SP7 000550167

~~122,50 zł~~ **109,00 zł**



Komplet 7 kluczy oczkowych odsadzonych dwustronnych

6x7-8x9-10x11-12x13-14x15-16x17-18x19 mm



90/S7 000900163

~~192,00 zł~~ **153,00 zł**



NOWOŚĆ

Skala w mm/calach

Klucze płaskie nastawne ze skalą chromowaną, rękojeści z kompozytu dwumateriałowego

- Śruba regulacyjna prawoskrętna
- Skala w mm i w calach
- Ergonomiczna rękojeść



Ergonomiczna rękojeść

L 200 mm A max 28 mm
111G/200 001110620

~~88,50 zł~~ **71,00 zł**

L 250 mm A max 32 mm
111G/250 001110625

~~109,00 zł~~ **87,00 zł**

L 300 mm A max 36 mm
111G/300 001110630

~~140,00 zł~~ **112,00 zł**

Komplet 6 kluczy nasadowych długich, z rękojeścią kompozytową

5-6-7-8-10-13 mm

Betamax

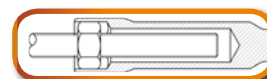

944BX/D6 009440056

~~332,00 zł~~ **267,00 zł**



Zestaw 11 nasadek sześciokątnych,
21 końcówek wkrętownych
z akcesoriami

1/4" 14

Beta
Mini

	861LP	●	0,6x4,5-1,2x6,5-1,2x8 mm
	861PE	●	2,5-3-4-5-6 mm
	861PH	⊕	1-2-3
	861PZ	⊕	1-2-3
	861RTX	⊗	10-15-20-25-27-30-40 mm
	892/0		
	895/1		
	900	○	5-5,5-6-7-8-9-10-11-12-13-14 mm
	900/20		50 mm
	900/2L		100 mm
	900/25		
	900BG/30C		
	900/55	⊗	



Innowacyjny system
otwierania pudełka



150x95x50 mm

900/C39

009000937

~~417,50 zł~~ **315,00 zł**

Zestaw 11 nasadek sześciokątnych,
20 końcówek wkrętownych
z akcesoriami,
w pudełku metalowym

1/4" 14

	861LP	●	0,5x3-0,8x5,5-1x5,5-1,2x6,5 mm
	861PE	●	3-4-5-6-8 mm
	861PH	⊕	0-1-2-3
	861TX	⊗	T8-T10-T15-T20-T25-T30-T40
	895/1		
	900	○	5-5,5-6-7-8-9-10-11-12-13-14 mm
	900/16		□ 1/4 - ■ 3/8
	900/20		50 mm
	900/21		150 mm
	900/25		
	900BG/30		
	900/55	⊗	
	900/55		

270x120x45 mm



900/C11

009000971

~~469,50 zł~~ **362,00 zł**

Zestaw 16 nasadek z akcesoriami,
w pudełku metalowym

3/8"

	910A	○	6-7-8-9-10-11-12-13-14 15-16-17-18-19-21-22 mm
	910/21		125 mm
	910/22		250 mm
	910/25		
	910/42		
	910/55	⊗	

910A/C16







009100936

~~610,50 zł~~ **499,00 zł**

335x145x60 mm



Zestaw 12 nasadek z 5 akcesoriami w pudełku metalowym

	920A	○	10-11-12-13-14-17-19 22-24-27-30-32 mm
	920/21		125 mm
	920/22		255 mm
	920/25		
	920/42		
	920/55	⊕	

12"









920A/C12X  009200933

~~642,00 zł~~ **512,00 zł**

≡ 420x185x60 mm

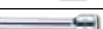
Zestaw 22 nasadek sześciokątnych z akcesoriami w pudełku metalowym

1/4"		900	○	5-5,5-6-7-8-9-10-11-12-13 mm
		900/20		50 mm
		900/25		
1/2"		920A	○	10-13-14-15-17-18-19-22-24 27-30-32 mm
		920/21		125 mm
		920/25		
		920/55	⊕	









902A/C22  009020807

~~815,00 zł~~ **659,00 zł**

≡ 420x185x60 mm

Zestaw 12 nasadek sześciokątnych z akcesoriami w pudełku metalowym

	928A	○	22-24-27-30-32-34-36-38-41 46-50-55 mm
	928/21		200 mm
	928/22		380 mm
	928/25		
	928/42		
	928/55	⊕	

3/4"



928A/C12  009280955

~~1.808,00 zł~~ **1.460,00 zł**

≡ 530x220x80 mm



12"



≡ 195x80x55 mm

Komplet 10 nasadek uderowych w pudełku metalowym

10-11-12-13-14-17-19-22-24-27-30-32 mm

720/C12  007200912

~~470,50 zł~~ **360,00 zł**



Zestaw 8 wkrętaków



1260 ● 2,5x50-3x75-4x100-5,5x125-6,5x150 mm



1262 ⊕ PH0x60-PH1x80-PH2x100 mm



1263/D8 012630008

~~141,00 zł~~ **119,00 zł**



Zestaw 10 wkrętaków



1260 ● 3x75-3,5x100-4x125-5,5x150-6,5x150 mm



1262 ⊕ PH0x60- PH1x80-PH2x100 mm



1260N ● 4x30 mm



1262N ⊕ PH1x30 mm



1263/D10 012630010

~~177,50 zł~~ **149,00 zł**



Zestaw 7 wkrętaków



1267TX ⊙ T6-T8-T10-T15-T20-T25-T30



1267TX/D7 012670307

~~134,50 zł~~ **111,00 zł**

Beta EASY



Zestaw 8 wkrętaków



1201 ● 2,5x50-3x75-4x100-5,5x100-6,5x150 mm



1202 ⊕ PH0x60-PH1x80-PH2x100 mm



1203/D8P 012030018

~~89,30 zł~~ **75,00 zł**



Zestaw 10 wkrętaków



1201 ● 2,5x50-3x75-4x100-5,5x150-6,5x150 mm



1202 ⊕ PH0x60-PH1x80-PH2x100 mm



1201N ● 4x30 mm



1202N ⊕ PH1x30 mm



1203/D10N 012030019

~~119,50 zł~~ **98,00 zł**



Zestaw 12 wkrętaków



1201 ● 2,5x50-3x75-4x100-5,5x100-6,5x150-8x150 mm



1202 ⊕ PH0x60-PH1x80-PH2x100-PH3x150 mm



1209PZ ⊕ PZ1x80-PZ2x100 mm



1203/D12 012030012

~~157,00 zł~~ **129,60 zł**

Klucze dynamometryczne i wzmacniacze momentu



Nm	Kgfm	lbf.ft	□	■
1500	150	1106	1/2"	3/4"



Wzmacniacz momentu do użytku w obu kierunkach w walizce z tworzywa sztucznego

Przełożenie: 6,5:1

560/C6 005600160

~~2.155,00 zł~~ **1.695,00 zł**

400x260x110 mm

Wzmacniacz momentu do użytku w obu kierunkach w walizce z tworzywa sztucznego

Przełożenie: 12:1



Nm	Kgfm	lbf.ft	□	■
2500	250	1844	1/2"	1"

560/C12 005600210

~~3.120,00 zł~~ **2.450,00 zł**

400x260x110 mm

Wzmacniacz momentu o przełożeniu 25:1

Nm	Kgfm	lbf.ft	□	■	D mm	A mm	L mm
6000	600	4500	1/2"	1 1/2"	119	235	200

564/4R 005640004

~~14.520,00 zł~~ **12.950,00 zł**

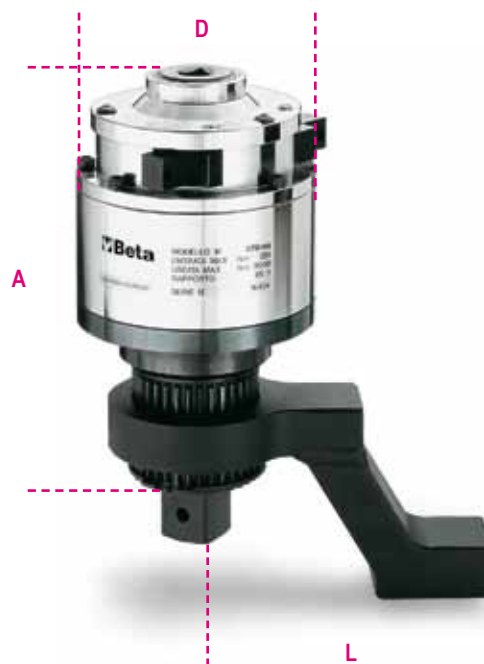

Klucze dynamometryczne klikowe z dwukierunkowym mechanizmem zapadkowym, dokładność: $\pm 4\%$



3/8" 8÷60 Nm L= 305 mm

606/6 006060105

~~522,00 zł~~ **449,00 zł**

1/2" 20÷100 Nm L= 345 mm

606/10X 006060111

~~538,00 zł~~ **465,00 zł**

1/2" 40÷200 Nm L= 440 mm

606/20 006060120

~~592,00 zł~~ **499,00 zł**

1/2" 60÷330 Nm L= 560 mm

606/30 006060130

~~663,00 zł~~ **565,00 zł**



NOWOŚĆ

MOMENT DOKRĘCANIA + KĄT OBROTU

Elektroniczny klucz dynamometryczny, odczyt momentu dokręcania i kąta dokręcania, dokładność przykręcania: $\pm 2\%$ zgodnie z ruchem wskazówek zegara, $\pm 3\%$ w kierunku przeciwnym do ruchu wskazówek zegara, w pudełku z tworzywa sztucznego

CE

1/2"

UNI EN 26789 ISO 6789



Pomiar kąta do 360°!



Dwukierunkowy mechanizm zapadkowy: do pracy w prawo lub w lewo
Dwa tryby pracy: wskazywanie wartości aktualnej lub osiągniętej wartości maksymalnej.

Dwustopniowa sygnalizacja: zielone diody LED, a później czerwone diody LED w połączeniu z brzęczykiem informują użytkownika, że ustawiona wartość momentu lub kąta została osiągnięta.

Oprogramowanie do przechowywania danych: umożliwia zapamiętanie do 9 wartości momentu/kąta

Antypoślizgowa rękojeść z kompozytu dwumateriałowego

Zasilanie: 2 baterie AA - 1,5V (w zestawie)

Nm	∠	Kgfm	lbf.ft	■	L mm
40÷200	0÷360°	4÷20	30÷150	1/2"	520



Oprogramowanie i kabel USB do przesłania danych na PC!

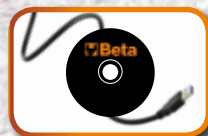

599DGT/A20 005990520

~~1.890,00 zł~~ **1.520,00 zł**



Elektroniczny klucz dynamometryczny z dwukierunkowym mechanizmem zapadkowym, dokładność przykręcania: +/- 2% zgodnie z ruchem wskazówek zegara, +/- 3% w kierunku przeciwnym do ruchu wskazówek zegara



1/2"



599DGT/30 005990030

~~1.030,00 zł~~ 848,00 zł

Nm	Kgfm	lbf.ft	■	L mm
68÷340	6,8÷34	50÷280	1/2	639

UNI EN 26789 ISO 6789 CE

Zestaw wkrętaka dynamometrycznego ze sprzęgłem poślizgowym z 8 nasadkami sześciokątnymi, 20 końcówkami wkrętakowymi i 2 akcesoriami

NOWOŚĆ

Wkrętak dynamometryczny,
1,2 ÷ 6 Nm

1/4"

	583/6	1,2 ÷ 6 Nm
	860LP	0,6x4,5 - 1x5,5 - 1,2x6,5 mm
	860PH	PH1 - PH2 (x2) - PH3
	860PE	2-2,5-3-4-5 mm
	860TX	T9-T10-T15-T20-T25-T27-T30-T40
	882P/80	80 mm
	892/0	□1/4" - ○1/4"
	900	○ 4-5-5,5-6-7-8-9-10 mm



583/C31 005830931

~~906,50 zł~~ 738,00 zł

270x120x45 mm

Wskaźnik cyfrowy kąta dokręcania w pudełku z tworzywa sztucznego

- Przeznaczony jest do dokręcania śrub i nakrętek do ustalonej wartości kąta dokręcania.



DANE TECHNICZNE

Zabierak	1/2" lub 3/4" kwadrat
Zakres pomiaru	-999°/+999°
Dokładność	± 1%
Kierunek pomiaru	zgodnie z ruchem wskazówek zegara/przeciwnie do ruchu wskazówek zegara
Zasilanie	3 baterie AAA (3 x 1,5 V), w zestawie
Rozdzielczość	0,1°
Wyświetlacz	32-cyfrowy, typu LCD – podświetlany

- Może być używany z kluczami dynamometrycznymi, kluczami z mechanizmem zapadkowym lub dźwigniami posiadającymi zabierak 1/2" lub 3/4" (kwadrat).

601 1/2" 006010001

~~579,00 zł~~ 480,00 zł

1/2"

Przy pomiarze kąta obrotu przyrząd nie wymaga żadnego zewnętrznego punktu odniesienia.

3/4"

601 3/4" 006010002

~~601,00 zł~~ 499,00 zł

NOWOŚĆ

Szczypce nastawne, rękojeści z kompozytu dwumateriałowego

- Możliwość szybkiego, dokładnego ustawienia dzięki blokadzie przesuwu przyciskiem
- Ustawiony rozstaw szczęk nie ulega zmianie
- Szczęki hartowane
- Rękojeści z kompozytu dwumateriałowego



L 240 mm

1047BM 010470340

~~107,00 zł~~ 87,00 zł

Szczypce nastawne, rękojeści z kompozytu dwumateriałowego

nowy 9-pozycyjny model



L 250 mm

1048BM 010480215

~~110,00 zł~~ 88,00 zł

Zestaw szczypiec: uniwersalne (1 szt.), półokrągłe (1 szt.) i tnące boczne (1 szt.)



1150BM 180 mm

1166BM 160 mm

1082BM 160 mm



1169BM/D3 011690123

~~235,00 zł~~ 198,00 zł

Zestaw szczypiec: uniwersalne (1 szt.), i tnące boczne (1 szt.)

1151S 180 mm

1081S 160 mm

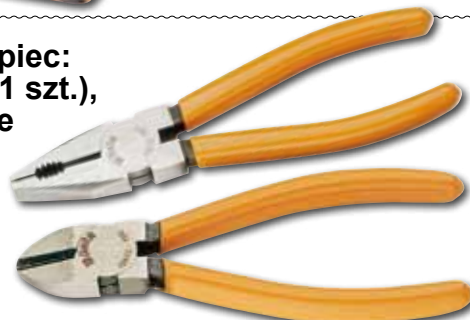

1169S/D2 011690140

~~89,50 zł~~ 73,00 zł

Szczypce nastawne samoblokujące



1057A 010570124

~~98,50 zł~~ 79,80 zł

Zestaw 4 szczypiec do pierścieni zabezpieczających

1036 175 mm
● 19 ÷ 60 mm

1038 175 mm
● 19 ÷ 60 mm

1034 170 mm
○ 19 ÷ 60 mm

1032 180 mm
○ 19 ÷ 60 mm



1031/S4 010310000

~~261,50 zł~~ 214,00 zł

Młotki

Komplet 6 wybijków cylindrycznych w pokrowcu



Ø 2-3-4-5-6-8 mm

31/B6 000310020

~~141,50 zł~~ **114,00 zł**



Zestaw 2 wybijków stożkowych, 1 punktaka centrującego, 2 przecinaków płaskich i 1 wycinaka ślusarskiego, w pokrowcu



30: Ø 2-3 mm



32: Ø 4 mm



34: 125-150 mm



36: 150 mm



38/B6 000380006

~~151,00 zł~~ **123,00 zł**

Młotki miedziane



400 g

1385/400 013850404

~~90,00 zł~~ **68,00 zł**

600 g

1385/600 013850406

~~132,00 zł~~ **99,60 zł**

800 g

1385/800 013850408

~~167,50 zł~~ **126,50 zł**

1000 g

1385/1000 013850410

~~205,00 zł~~ **159,00 zł**

1500 g

1385/1500 013850415

~~294,00 zł~~ **229,00 zł**

2000 g

1385/2000 013850420

~~384,00 zł~~ **299,00 zł**



Młotki bezodrutowe



Ø

30 mm

1392/30 013920030

~~112,50 zł~~ **89,50 zł**

35 mm

1392/35 013920035

~~120,50 zł~~ **97,50 zł**

40 mm

1392/40 013920040

~~132,50 zł~~ **109,00 zł**

50 mm

1392/50 013920050

~~159,00 zł~~ **129,00 zł**

Młotki ślusarskie, trzonek z tworzywa sztucznego



200 g

1370T/200 013700620

~~47,00 zł~~ **39,60 zł**

300 g

1370T/300 013700630

~~51,50 zł~~ **42,90 zł**

500 g

1370T/500 013700650

~~59,50 zł~~ **49,90 zł**

800 g

1370T/800 013700680

~~62,00 zł~~ **53,00 zł**

1000 g

1370T/1000 013700700

~~74,50 zł~~ **62,00 zł**

1500 g

1370T/1500 013700750

~~89,00 zł~~ **69,60 zł**

Szczypce do rur

L mm \varnothing max \varnothing max mm
240 1/2" gas 21

374/240 003740024

~~86,50 zł~~ **68,00 zł**



L mm \varnothing max \varnothing max mm
320 1" gas 34

374/320 003740032

~~117,00 zł~~ **89,50 zł**

L mm \varnothing max \varnothing max mm
410 1" 1/2 gas 49

374/410 003740041

~~151,50 zł~~ **117,00 zł**

L mm \varnothing max \varnothing max mm
550 2" gas 60

374/550 003740055

~~237,50 zł~~ **185,00 zł**

L mm \varnothing max \varnothing max mm
630 3" gas 90

374/630 003740063

~~443,00 zł~~ **356,00 zł**

Nożyce z mechanizmem zapadkowym do rur z PCW



L mm \varnothing mm
200 0÷42
1"5/8

342 003420030

~~117,50 zł~~ **96,00 zł**

Obcinak krążkowy do rur z miedzi i lekkich stopów



L mm \varnothing mm
150 3÷30
1/8"÷1"1/8

334 003340001

~~72,50 zł~~ **54,60 zł**

Giętarka do rur z 7 formami



400x330x110 mm

Ø 10-12-14-16-18-20-22 mm



388C/C8 003880200

~~1.250,00 zł~~ **950,00 zł**

Formy aluminiowe



Gratownik z obrotowym wymiennym ostrzem

L 150 mm

345SB 003450010

~~55,50 zł~~ **42,00 zł**



Zestaw 334+350+351P

	334	Ø 3÷30 mm (1/8"÷1" 1/8)
	350	Ø 4÷14 mm
	351P	Ø 4-4,75-6-8-10-12-14 mm



L 150 mm

351C 003510010

~~339,00 zł~~ **246,00 zł**

225x150x45 mm

Klucze do rur wzmocnione



L mm ø max ø max mm
200 1"gas 34

362/200 003620020

~~73,00 zł~~ **54,50 zł**

L mm ø max ø max mm
300 2 gas 60

362/300 003620030

~~107,00 zł~~ **79,00 zł**

L mm ø max ø max mm
450 2"1/2 gas 76

362/450 003620045

~~196,50 zł~~ **142,00 zł**

L mm ø max ø max mm
250 1"1/2 gas 49

362/250 003620025

~~90,50 zł~~ **66,00 zł**

L mm ø max ø max mm
350 2" gas 60

362/350 003620035

~~131,00 zł~~ **96,00 zł**

L mm ø max ø max mm
600 3" gas 90

362/600 003620060

~~283,00 zł~~ **206,00 zł**

Nóż z ostrzem odłamującym, 18 mm, dostarczany z 3 ostrzami

1771 017710000

~~21,40 zł~~ **17,00 zł**



Nóż składany z ostrzem trapezowym

Możliwość ustawienia wysunięcia ostrza w 5 pozycjach
Rowek do cięcia sznurka
Dostarczany z 3 ostrzami

NOWOŚĆ

1777BMT 017770050

~~60,00 zł~~ **48,00 zł**



Nóż składany, ostrze i rękojeść ze stali nierdzewnej

NOWOŚĆ

1778D 017780060

~~53,00 zł~~ **42,00 zł**



Nóż składany ostrze ze stali hartowanej, z funkcją przecinania pasów, rozsypywania węzłów, i końcówką umożliwiającą zabicie szyby

NOWOŚĆ

- Ostrze z możliwością przecinania przewodów
- Ostrze do dokręcania szaki
- Pokrowiec z tkaniny technicznej



1778SAFE 017780090

~~101,00 zł~~ **79,80 zł**

Nożyczki dla elektryków z funkcją rozwiercania, w pokrowcu

- Dodatkowe funkcje: wykonywanie otworów w skrzynkach elektrycznych z tworzywa i zaciskanie rurek karbowanych
- Pokrowiec do mocowania na pasku
- Rękojeści z kompozytu dwumateriałowego
- Konstrukcja połączenia ostrzy zapobiegająca powstawaniu luzu

Opatentowane

1128BSX 011280060

~~61,50 zł~~ **49,90 zł**



NOWOŚĆ

Nożyczki dla elektryków, ostrza proste ze stali nierdzewnej, z mikroząbkami, rowkiem do cięcia przewodów i szczękami do zaciskania końcówek kablowych 1÷4 mm²

1128BCX 011280080

~~75,00 zł~~ **61,00 zł**



50 mm²

4 mm²

Wkrętak precyzyjny z 36 wymiennymi 4-mm końcówkami wkrętakowymi i magnetycznym przedłużaczem

	1256TX	⊙	T3-T4-T5-T6-T7-T8-T9-T10-T15
	1256RTX	⊕	T6-T7-T8-T9-T10
	1256LP	●	0,8-1,2-1,5-1,8-2-2,5-3-3,5-4 mm
	1256PE	○	0,7-0,9-1,3-1,5-2 mm
	1256PH	⊕	PH000-PH00-PH0-PH1
	1256PZ	⊕	PZ000-PZ00-PZ0-PZ1
	1256/20		55 mm
	1256/30		

4 mm



1256/C36-2 012560100

~~174,00 zł~~ **129,00 zł**

130x60x35 mm

do prac wymagających precyzji

Zestaw narzędzi dla elektroników w pokrowcu

	1257LP	●	0,4x2-0,4x2,5 mm
	1257PH	⊕	PH00-PH0-PH1
	1177BM		
	1186BM1		
	994		

1193/B8 011930108

~~288,50 zł~~ **239,00 zł**



NOWOŚĆ

Zestaw szczypiec do zaciskania 1608 z 450 końcówkami kablowymi

1620		1,5-2,5-6 mm ²
		50x
1624		1,5-2,5-6 mm ²
		50x
1628		1,5-2,5-6 mm ²
		50x

1608/C9T 016080013

~~524,00 zł~~ **438,00 zł**

420x350x35 mm



Szczypce do ściągania izolacji, z mechanizmem tnącym

- Automatyczne dostosowanie do średnicy kabla i przewodu
- Regulacja długości zdjętej izolacji
- Regulacja siły cięcia
- Szybkie, dokładne zdejmowanie izolacji z kabli i przewodów
- Wbudowane ostrze do cięcia przewodów



0,2÷6 mm²
28÷17 AWG

1149F 011490010
~~40,50 zł~~ **32,00 zł**

Szczypce do zaciskania nieizolowanych końcówek kablowych

- Przeznaczone do nieizolowanych miedzianych końcówek kablowych, 10÷120 mm²
- Rękojeści pokryte gumą antypoślizgową
- Równomierne zaciskanie
- Wykonane ze stali czernionej



10÷120 mm²

1609B 016090101
~~774,00 zł~~ **632,00 zł** L 600 mm

Wycinarka hydrauliczna do blach, w walizce

- Do wycinania otworów w blasze stalowej, aluminium i tworzywie sztuczne o grubości do 3 mm
- Przegub głowicy umożliwia odpowiednie jej ustawienie w każdych warunkach

Zawartość zestawu:

- 1640 T22.5 wycinak okrągły 22.5 mm
- 1640 T25.5 wycinak okrągły 25.5 mm
- 1640 T32.5 wycinak okrągły 32.5 mm
- 1640 T55.5 wycinak okrągły 55.5 mm
- 1640 A tulejka odległościowa 20 mm
- 1640 P9 trzpień gwintowany 9.5 mm
- 1640 P19 trzpień gwintowany 19 mm
- 1640 wycinarka



1640K 016400001
~~4.098,00 zł~~ **3.460,00 zł**

Poza promocją dostępny również:
1640 Q45 wycinak kwadratowy 45x45 mm z trzpieniem



Zestaw 6 wkrętek w izolacji do 1000V

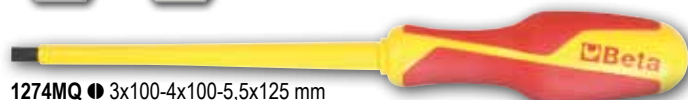

1274MQ • 3x100-4x100-5,5x125 mm



1272MQ • PH0x60-PH1x80-PH2x100 mm



1273MQ/D6 012730851
~~165,50 zł~~ **137,00 zł**



Zestaw szczypiec w izolacji do 1000V: uniwersalne (1 szt.) i tnące boczne (1 szt.)



1150MQ 180 mm



1082MQ 160 mm



1169MQ/D2 011690143
~~227,50 zł~~ **194,00 zł**

Narzędzia do wiercenia i gwintowania

Beta *Action*

NOWOŚĆ

Wiertła kręte, cylindryczne, szlifowane, polerowane, HSS

Ø 1÷10 x 0,5 mm



412/SP19 004120429

~~155,00 zł~~ **130,00 zł**

115x170x40 mm

Wiertła kręte, HSS, ze specjalnie szlifowaną częścią roboczą

Ø 1÷10 x 0,5 mm

DUŻA PRĘDKOŚĆ SKRAWANIA



416/SP19 004160429

~~295,00 zł~~ **246,00 zł**

115x170x40 mm

Wiertła kręte, cylindryczne, szlifowane, polerowane, HSS-CO 5%

Ø 1÷10 x 0,5 mm



415CO/SP19 004150439

~~330,00 zł~~ **273,00 zł**

115x170x40 mm

Komplet 3 wiertel stopniowych, HSS, duża wydajność skrawania

Ø 4÷12; 4÷20; 4÷30 mm



425E/SP3 004250600

~~650,00 zł~~ **538,00 zł**

100x145x40 mm

Do wiercenia w stali nierdzewnej, stali stopowej, żelazie, stali miękkiej, lekkich stopach

430	433	440/440A	441/441A
M	M	M	M
mm	mm	mm	mm
2x0,4	6x0,75	2x0,4	6x0,75
3x0,5	7x0,75	3x0,5	7x0,75
4x0,7	8x0,75	4x0,7	8x0,75
5x0,8	8x1	5x0,8	8x1
6x1	9x0,75	6x1	9x0,75
7x1	9x1	7x1	9x1
8x1,25	10x0,75	8x1,25	10x0,75
9x1,25	10x1	9x1,25	10x1
10x1,5	10x1,25	10x1,5	10x1,25
11x1,5	11x0,75	11x1,5	11x0,75
12x1,75	11x1	12x1,75	11x1
14x2	11x1,25	14x2	11x1,25
16x2	12x0,75	16x2	12x0,75
	12x1		12x1
	12x1,25		12x1,25
	12x1,5		12x1,5
	14x1		14x1
	14x1,25		14x1,25
	14x1,5		14x1,5
	16x1		16x1
	16x1,5		16x1,5
	18x1,5		18x1,5

435/0 444/1 436/1
435/3 444/2



Zestaw gwintowników modele 430, 433 i narzynek modele 440, 440A, 441, 441A ze stali chromowej, z akcesoriami w pudełku drewnianym

500x337x60 mm

446/C110 004460060

~~2.080,00 zł~~ **1.870,00 zł**

Beta *Action*

Suwmiarka z odczytem cyfrowym, dokładność odczytu 0.01 mm / 0.0005", w skrynceczce z tworzywa sztucznego



CE DIN 862

1651DGT 016510111

~~230,00 zł~~ **198,00 zł**

Zakres pomiaru 0÷150 mm
odczyt w mm/calach

Przymiar zwijany, taśma stalowa lakierowana, klasa II



L 50 m S 12,5 mm
1694B/L 016940350

~~105,00 zł~~ **86,00 zł**



Przymiary zwijane, obudowa ABS, taśma stalowa, klasa II

L 2 m 1692/2 13,40 zł 10,50 zł	S 16 mm 016920052	L 3 m 1692/3 13,70 zł 10,90 zł	S 16 mm 016920053
L 5 m 1692/5 19,50 zł 15,50 zł	S 19 mm 016920055	L 8 m 1692/8 38,00 zł 30,60 zł	S 25 mm 016920058

Ściągacze

Komplet nasadek do odkręcania uszkodzonych nakrętek

12" 15-16-17-18-19 mm **3/8"** 8-10-11-12-13-14 mm



1428/SB11 014280111

~~610,00 zł~~ **492,00 zł**

Komplet nasadek do odkręcania uszkodzonych nakrętek

20-21-22-24-27 mm

12"



1428/SB5 014280115

~~328,50 zł~~ **262,00 zł**

Komplet nasadek z końcówkami wykretakowymi do szpilek

3/8" 2-3-4-5-6 mm

1/2" 8-10 mm



1429/SB7 014290107

~~247,50 zł~~ **199,00 zł**

Ściągacze dwuramienne



Siła 4500 kg - Ø 25÷80 mm

1500/1 015000301

~~188,00 zł~~ **154,00 zł**

Siła 4500 kg - Ø 25÷130 mm

1500/2 015000302

~~192,00 zł~~ **158,00 zł**

Siła 6000 kg - Ø 50÷160 mm

1500/3 015000303

~~331,00 zł~~ **269,00 zł**

Siła 6000 kg - Ø 60÷200 mm

1500/4 015000304

~~459,00 zł~~ **375,00 zł**

Siła 11000 kg - Ø 80÷250 mm

1500/5 015000305

~~827,00 zł~~ **670,00 zł**

Siła 11000 kg - Ø 80÷350 mm

1500/6 015000306

~~965,00 zł~~ **788,00 zł**

Siła 13000 kg - Ø 110÷520 mm

1500/7 015000307

~~1.475,00 zł~~ **1.200,00 zł**

Siła 18000 kg - Ø 170÷640 mm

1500/8 015000308

~~2.390,00 zł~~ **1.940,00 zł**

Ściągacze trójramienne samozaciskowe

Zsynchronizowane otwieranie ramion



NOWOŚĆ

Siła 6000 kg - Ø 18÷90 mm
○ 22 mm - ● 19 mm

1517/90 015170000

~~599,00 zł~~ **499,00 zł**

Siła 6000 kg - Ø 40÷200 mm
○ 22 mm - ● 19 mm

1517/200 015170020

~~745,00 zł~~ **628,00 zł**

Siła 6000 kg - Ø 25÷150 mm
○ 22 mm - ● 19 mm

1517/150 015170010

~~660,00 zł~~ **548,00 zł**

Siła 8000 kg - 50÷260 mm
○ 30 mm - ● 27 mm

1517/260 015170030

~~833,00 zł~~ **699,00 zł**

Zestaw 2 ściągaczy z ramionami z końcówkami zastępującymi kulki



Łożyska:

1547/1
6011-6014, 6206-6211, 6303-6308, 6403-6405

1547/2
6004-6010, 6200-6205, 6300-6304

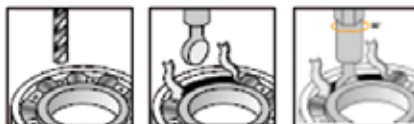

1547/C6 015470006

~~559,50 zł~~ **468,00 zł**

420x185x60 mm

Nitownica dźwigniowa

- Zoptymalizowana przekładnia dźwigni poprawia ergonomię pracy
- Trzy szczęki zapewniają doskonały uchwyt rdzenia nita
- Regulacja głowicy pozwala ustawić zrywanie nita w 2 do 5 ruchach dźwigni.



Bardzo zwarta,
wyjątkowo
wytrzymała



2,4÷4,8 mm nity

280 mm

1740 B280 017400280

~~165,50 zł~~ 129,60 zł



3 szczęki: lepszy
chwyt rdzenia
nita



3,2÷6,4 mm nity

330 mm

1740 B330 017400330

~~191,00 zł~~ 149,60 zł

Nitownica boczna, kompaktowa

2,4÷4,0 mm nity

Regulacja siły

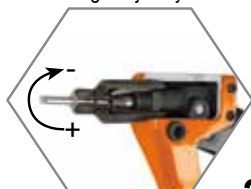

200 mm

1741U 017410450

~~107,00 zł~~ 86,60 zł



3 szczęki: lepszy
chwyt rdzenia
nita



Zestaw 5 pilników półgładzików, z rękojeścią

8"
200 mm



1719BMA/S5 017190070

~~199,00 zł~~ 169,00 zł

Smarownica dźwigniowa, 500 cc

NOWOŚĆ



1750 500 017500500

~~101,00 zł~~ 79,90 zł

550 Bar

Wyciskacz pistoletowy o dużym nacisku do spoiw utwardzalnych chemicznie

NOWOŚĆ



1749AC 017490005

~~89,00 zł~~ 69,90 zł

230 mm
Ø 50 mm

Spawarki inwertorowe, przystosowane do pracy z agregatami prądowórczymi, poręczne i łatwe do przenoszenia

Dostarczane z kompletem przewodów, szczotką/młotkiem spawalniczym, tarczą spawalniczą oraz paskiem na ramię

CE



	1860K/140A	1860K/160A
Zakres regulacji prądu spawania:	5-130A	5-155A
Zasilanie:	1x230V	1x230V
Moc pobierana:	MAX 3,0 KVA	MAX 3,7 KVA
Cykl pracy:	35% - 130 A 60% - 80 A 100% - 70 A	35% - 150 A 60% - 130 A 100% - 100 A
Bezpiecznik zwłoczny:	20 A	20 A
Stopień ochrony:	IP23	IP21
Współpraca z agregatami prądowórczymi	<input type="checkbox"/>	<input type="checkbox"/>
Temperatura użytkowania:	-15/+40° C (+5/+104° F)	-15/+40° C (+5/+104° F)
Dopuszczalne średnice elektrod:	Ø 1.5 - 3.25mm	Ø 1.5 - 4mm

1860K/140A 018600014

MAX 3.0 KVA

~~2.260,00 zł~~ 1.900,00 zł

1860K/160A 018600016

MAX 3.7 KVA

~~2.860,00 zł~~ 2.390,00 zł

Lutownica gazowa (butan) z 7 akcesoriami w pudełku z wkładem z pianki polietylenowej

- Moc: 30 W ÷ 125 W
- Zakres regulacji temperatury lutowania: 250 °C ÷ 500 °C
- Regulacja przepływu gazu
- Czas nagrzewania do temperatury roboczej: 15 sekund
- Czas pracy na pełnym zbiorniku: 120 minut
- Okienko do kontroli ilości gazu w zbiorniku
- Zawór do napełniania zbiornika gazem

CE



1827K 018270100

~~538,00 zł~~ 430,00 zł

Latarka wyposażona w diodę LED o dużej mocy, wykonana z wytrzymałego aluminium anodowanego, wytwarza strumień świetlny do 450 lumenów

• 3 baterie AA (nie wchodzi w skład wyposażenia)

450 Lumen

L 210 mm



NOWOŚĆ

1834L 018340025

~~190,00 zł~~ 152,00 zł



Lampa inspekcyjna LED bezprzewodowa
Akumulator Li-ion

Wyposażona
w hak

- Odporna na oleje i smary
- Obudowa pokryta gumą, odporna na uderzenia i antypoślizgowa
- 10 jasno świecących LED

**Łatwa do wymiany
przednia szybka**

230 mm



1838/10LED 📞 018380000

~~381,00 zł~~ **299,00 zł**

Lampa punktowa LED przenośna,
obudowa aluminiowa,
matowa

- Szczególnie odpowiednia do oświetlania miejsc trudno dostępnych przy użyciu tradycyjnych lamp
- Można ją zawiesić za pomocą elastycznego ramienia lub zamocować za pomocą magnesu
- Intensywne, równomierne oświetlenie
- Bryzgoszczelna
- Zasilana jest 3 bateriami AA (nie ma w wyposażeniu)



1837 📞 018370001

~~183,50 zł~~ **148,00 zł**



Lampa budowlana LED, 30W

Dioda Led o wysokiej wydajności,
odporna na uderzenia
Żywotność 50 000 godzin
Obudowa aluminiowa IP66

NOWOŚĆ



1837E 📞 018370501

~~696,00 zł~~ **555,00 zł**

Zwijadło automatyczne z lampą inspekcyjną przenośną

- Z transformatorem 230/24V
- Światłówka 11W w wyposażeniu

- Zasilanie zwijadła 24V AC
- Światłówka 11W w wyposażeniu

230V



24V



L= 15,5 m

IP55



CE
IP42

1844BM 018440104

~~1.240,00 zł~~ **910,00 zł**

1844ABM 018440102

~~960,00 zł~~ **699,00 zł**

Lampa inspekcyjna przenośna 230V, trzonek żarówki: E27

- Żarówka nie znajduje się w wyposażeniu
- 10-metrowy przewód zasilający
- 2 haki

IP20

230V

1840BM 018400101

~~170,00 zł~~ **135,00 zł**

Zwijadło automatyczne z gniazdem Schuko

- Max. moc przy rozwiniętym przewodzie 1600W
- Max. moc przy nawiniętym przewodzie 1100W
- Przewód 3x1,5mm² – 15 m

NOWOŚĆ

CE

1848 018480015

~~1.080,00 zł~~ **845,00 zł**

Wideoendoskop elektroniczny z giętkim przewodem

Umożliwia nagranie filmu lub poszczególnych obrazów

- Ekran TFT LCD 3,2"
- Obsługuje karty SD (8 GB)
- Obsługuje pamięci flash (8 GB)
- 4 diody LED
- Zasilanie przez port USB (wbudowany akumulator)



961P6 009610000

~~1.996,00 zł~~ **1.650,00 zł**

NOWOŚĆ

961P4 009610004

~~1.996,00 zł~~ **1.650,00 zł**

	961P6	961P4
Lusterko 45° i magnes	<input type="checkbox"/>	<input type="checkbox"/>
Pamięć wewnętrzna	64MB	64MB
Złącze TV-OUT	<input type="checkbox"/>	<input type="checkbox"/>
Ilość pikseli	640x480	640x480
Maksymalna rozdzielczość	320x240	320x240
Długość przewodu	1 m	1 m
Średnica obiektywu	6 mm	4,5 mm
Format zapisu filmów	MPEG4, 3GP, AVI, ASF.	MPEG4, 3GP, AVI, ASF.
Format zapisu zdjęć	JPEG	JPEG
Pole widzenia	0÷180°	0÷180°
Zasilanie akumulator	3,7V 2000 mAh	3,7V 2000 mAh

NOWOŚĆ



	961P4	961P6	L (m)	Ø mm		zł
961P6/S2	<input type="checkbox"/>	<input type="checkbox"/>	2	6	009610262	900,00 zł 725,00 zł
961P6/S3	<input type="checkbox"/>	<input type="checkbox"/>	3	6	009610263	1.050,00 zł 850,00 zł

Przyrząd do optycznego pomiaru parametrów płynu chłodzącego, elektrolitu, płynu do spryskiwaczy i płynu AdBlue®

Dostarczany w pudełku



1759 017590251

~~401,00 zł~~ **325,00 zł**

Automatyczna kompensacja temperatury
 Elektrolit: zakres pomiaru:
 1.1÷1.3 kg/l
 Płyn chłodzący propylenowy:
 -25 °C ÷ -50 °C
 Płyn chłodzący etylenowy:
 -25 °C ÷ -50 °C
 Płyn do spryskiwaczy:
 -10 °C ÷ -40 °C
 AdBlue: pomiar zawartości mocznika:
 30% ÷ 45%

NOWOŚĆ



CE

Napięcie DC: 400mV-4/40/400/600V
 Napięcie AC: 400mV-4/40/400/600V
 Natężenie prądu DC: 40/400mA-20A
 Natężenie prądu AC: 40/400mA-20A
 Rezystancja: 400Ω-4/40/400KΩ-4/40MΩ
 Pojemność: 4/40/400nF-4/40/400μF-4/40mF
 Częstotliwość: 4/40/400kHz-4/40MHz
 Test ciągłości: <35Ω
 Pomiar kąta zamknięcia przerywacza: 4-8 cyl
 Pomiar cyklu pracy: 0,5% ÷ 99,0%
 Szerokość impulsu: 1,0 ÷ 20,0 ms
 Test diod: prąd testowy 1,0mA
 Funkcja zapamiętywania wartości max/min
 Funkcja zapamiętywania odczytanej wartości
 Automatyczny dobór zakresu pomiarowego
 Zasilanie miernika: 1 bateria 9V (w zestawie)
 Zakres bezdotykowego pomiaru temperatury: -30 °C ÷ +550 °C (współczynnik emisyjności: 0.95)
 Zakres pomiaru temperatury za pomocą czujnika typu K: -30 °C ÷ +1000 °C
 Zasilanie termometru: 1 bateria 9V (w zestawie)
 Klamra indukcyjna: 4 suwy, 600 ÷ 4000 obr./min.
 1000 ÷ 12000 obr./min. (x10 obr./min.)
 2 suwy, 300 ÷ 4000 obr./min.
 1000 ÷ 6000 obr./min. (x 10 obr./min.)

Miernik cyfrowy z termometrem na podczerwień i kłamrą indukcyjną, w pudełku z tworzywa sztucznego

1760K/MT 017600200

~~1.300,00 zł~~ **999,00 zł**

400x290x110 mm

Głębokościomierz cyfrowy do pomiaru głębokości bieżnika opon

mm 0,01
" 0,001



1706DGT

017060011

~~76,50 zł~~

65,00 zł

Bezkontaktowy termometr cyfrowy na podczerwień z podwójnym laserowym wskaźnikiem celu

DANE TECHNICZNE

Zakres pomiaru: -50 °C do +800 °C / -58 °F do +1472 °F

Temperatura podawana w: °C/°F

Dokładność pomiaru: ±1.0% lub ±1 °C do 20 °C

Moc lasera: <1mW

Czas pomiaru: 150 ms

Współczynnik emisyjności: 0.10-1.0 dostosowujący się

Rozdzielczość optyczna: (D:S) 20:1

Zakres roboczy temperatury otoczenia:

0 °C ÷ 50 °C / 32 °F ÷ 122 °F

Wilgotność względna: 10% do 90% RH

Wyświetlacz LCD z podświetleniem

Pamięć

Wyłącznik automatyczny

Zasilanie: 1 bateria 9V

Miękki futerał (w zestawie)

Instrukcja

obsługi

CE



**Double
Laser**

1760/IR800

017600380

~~662,00 zł~~

568,00 zł

Miernik cęgowy do pomiaru prądu

CECHY CHARAKTERYSTYCZNE:

- Pozwala na pomiary prądu DC i AC do 1000 A
- Wyposażony w funkcję multimetru



CE

A: AC/DC

V: AC/DC

DANE TECHNICZNE

Napięcie DC: 0.1mV ÷ 600V

Napięcie AC: 0.1mV ÷ 600V

Natężenie prądu AC: 0.01A ÷ 1000A

Natężenie prądu DC: 0.01A ÷ 1000A

Rezystancja: 0.1Ω ÷ 40MΩ

Pojemność: 0.001nF ÷ 40 μF

Częstotliwość: 0.001kHz ÷ 4kHz

Temperatura: -40°C ÷ 1000 °C

-40°F ÷ 1832°F

1760PA/AC-DC

017600000

~~786,00 zł~~

630,00 zł



Odbiornik bezprzewodowy do PC

Pozwala przetransmitować wyniki testów wykonanych za pomocą próbników Beta 960TP-960TAP do komputera PC

- Zawiera oprogramowanie do zainstalowania i przewód USB



DANE TECHNICZNE: Połączenie: USB 1.0 i 2.0
Częstotliwość odbioru: 868 MHz
Zasilanie: poprzez złącze USB
Oprogramowanie: CD-ROM

960W 009600400

~~595,00 zł~~ **490,00 zł**

Cyfrowy próbnik ciśnienia z modułem bezprzewodowej komunikacji

Możliwe jest przeprowadzenie następujących testów:

- test ciśnienia sprężania (silniki benzynowe)
- test ciśnienia sprężania (silniki diesla)
- test ciśnienia oleju
- test ciśnienia wejściowego układu common rail
- test układu wtryskowego (silniki benzynowe)

Bezprzewodowy



960TP 009600300

~~2.015,00 zł~~ **1.690,00 zł**

280x240x77 mm



Dane techniczne:

- Zakres pomiarowy czujnika: 0-80 bar
- Rozdzielczość: 0,1 bar
- Zapamiętywanie wartości maksymalnej ciśnienia
 - Wyświetlacz LCD z podświetleniem
- Oprogramowanie w 6 językach (IT-EN-FR-ES-NL-PL)
 - Kompensacja temperatury otoczenia
- Dokładność czujnika:
 - +/- 1% (0÷60 bar)
 - +/- 2% (60÷80 bar)
 - Czujnik może być odłączony i wymieniony

Zestaw dopasowujący do 960TP

Zawiera:

- Końcówki pomiarowe zastępujące wtryskiwacz lub świecę żarową
- Końcówki pomiarowe zastępujące świecę zapłonową - Końcówki dopasowujące do sprawdzania ciśnienia oleju
- Końcówki pomiarowe do układu wtrysku benzyny
- Komplet uszczelek



960AD/TP2 009600510

~~1.270,00 zł~~ **1.050,00 zł**

430x310x50 mm

Cyfrowy próbnik ciśnienia w układzie "common rail"

Pozwala sprawdzić pompę wysokociśnieniową w układzie "common rail"

- Test dynamiczny: pozwala mierzyć bieżące ciśnienie w obwodzie common rail, przy pracującym silniku.
- Test maksymalnego ciśnienia: pozwala na sprawdzenie osiągniętych wartości ciśnienia w porównaniu z wartościami podawanymi przez producenta



Diagnozowanie układu common rail



960TAP 009600350

~~2.640,00 zł~~ **2.200,00 zł**

370x310x80 mm

Bezprzewodowy

DANE TECHNICZNE:

Zakres pomiaru: 0-2000 Bar / 0-29000 psi

Rozdzielczość: 1 Bar

Zapamiętywanie maksymalnego pomiaru ciśnienia

Wyświetlacz: LCD 64x128 pikseli, z podświetleniem

Kompensacja temperatury otoczenia

Dokładność czujnika: +/- 1%

Bezprzewodowa transmisja danych do PC

Uruchomienie rozrusznika przyciskiem na próbniku

Max.dopuszczalne ciśnienie: 3000 bar

Oprogramowanie w 6 językach: I-EN-F-ES-PL-NL

Ładowarka akumulatorowa do motocykli/ samochodów



Złącze do gniazda zapalniczki



1-110 Ah 12 Volt



Pb Wet, Gel Dry, Agm IP65

1498CB/80 014980308

~~415,00 zł~~ **355,00 zł**

Cechy charakterystyczne:

- Sterowany mikroprocesorowo 8-etapowy program ładowania z 3 etapami diagnostycznymi
- Proces ładowania dopasowany do rodzaju akumulatora
 - Idealna do akumulatorów Gel-Agm-Wet
 - Podtrzymanie zasilania urządzeń elektronicznych z pamięcią
- Funkcja regeneracji bardzo głęboko wyladowanych akumulatorów



Ładowarka akumulatorowa, 12-24V



30-500 Ah 12-24 Volt



Pb Wet, Gel Agm

1498CB/300 014980330

~~1.755,00 zł~~ **1.470,00 zł**

Urządzenie rozruchowe do samochodów, 12 V

DANE TECHNICZNE:

- Prąd rozruchowy: 2200 A
- Ładowarka akumulatorowa 230 V
- Pasek na ramię



-Akumulator kwasowy szczelny z elektrolitem uwieczonym w separatorach (AGM)

12V

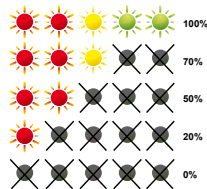

1498B/12 014980205

~~1.255,00 zł~~ **998,00 zł**

8 kg



17 kg

NOWOŚĆ

1498B/24 014980224

~~3.100,00 zł~~ **2.470,00 zł**

12-24V



Cyfrowy próbnik akumulatorów kwasowo-olowiowych oraz układów rozruchu, z drukarką, w pudełku z tworzywa sztucznego

- Pomiar stanu naładowania, pojemności i zdolności rozruchowej akumulatora
- Test sprawności alternatora
- Test rozruchu

DANE TECHNICZNE

- Zastosowanie do badania akumulatorów kwasowo-olowiowych: 6 i 12 V
- Zastosowanie do badania układów ładowania i rozruchu: 12 i 24 V

1498TB/ST 014980471

~~2.950,00 zł~~ **2.330,00 zł**

- Zakres pomiaru zdolności rozruchowej: 40-2000CA (SAE)
- Wybór normy do pomiaru zdolności rozruchowej: SAE, DIN, EN, IEC, JIS
- Woltomierz: 1,5-30V
- Wyświetlacz: podświetlany, 4-liniowy LCD
- Drukarka termiczna
- Oprogramowanie w 7 językach: EN-F-E-D-I-P-NL
- W zestawie: 1 rolka papieru do drukowania, 6 baterii AA 1,5V
- Numer kodu kontrolnego



	867PE	●	8 mm
	867PE/L	●	8 mm
	867XZN/L	○	M10
	867TX/L	⊗	T50
	867/2		1/2"
	920B	○	10 mm
	1489/33		
	1489/33P	○	M 10
	1489R		
	1489Y		
	1489/31T	⊗	T 50
	1489/E	○	10 mm
	188	○	10 mm
	188	○	15 mm



Zestaw 14 narzędzi do demontażu koła pasowego alternatora
Do alternatorów BOSCH - VALEO MARELLI

420x250x45 mm

1489/C14 014890100

~~580,00 zł~~ **490,00 zł**

Leżanka i taboret na kółkach

- Stalowa rama
- Obicie z materiału PCW
- Możliwość szybkiej zmiany na leżankę lub taboret

2 produkty w 1: leżanka lub taboret



3002 030020001

~~251,00 zł~~ **199,00 zł**

NOWOŚĆ



Leżanka wykonana z tworzywa sztucznego wytrzymałego na uderzenia

3003 030030001

~~182,00 zł~~ **150,00 zł**

Nowość

Koła Ø: 76 mm

Zestaw 18 nasadek do naprawy pojazdów, w pudełku metalowym

	920FTX	⊗	E10-E12-E14-E16-E18
	920TX	⊗	T30-T40-T45-T50-T55
	920XZN	○	8L-10L-12L-14L
	920ES	⊗	7-9-10-12L

12"

920MIX/C18 009200600

~~818,50 zł~~ **640,00 zł**

420x185x60 mm



NOWOŚĆ

NOWOŚĆ

Zestaw narzędzi do usuwania połamanych lub uszkodzonych świec żarowych M8

- Do świec żarowych z gwintem M8x1.0 mm
- Umożliwia łatwe usunięcie uszkodzonych świec żarowych, które utknęły w głowicy



400x300x60 mm

960KC 009600800

~~560,00 zł~~ **445,00 zł**

NOWOŚĆ

Zestaw do regeneracji gniazd wtryskiwaczy Diesla, w pudełku z tworzywa sztucznego

- Do usuwania osadów z gniazd wtryskiwaczy
- Frez specjalny, Ø 19 - 15 mm, do wtryskiwaczy uniwersalnych.
 - Frez specjalny, Ø 17 - 17 mm, do wtryskiwaczy Delphi/Bosch (BMW/PSA/Renault/Ford)
 - Frez specjalny, Ø 19 - 17 mm, do wtryskiwaczy Bosch (Mercedes CDI).
 - Frez specjalny, Ø 21 - 17 mm, do wtryskiwaczy Fiat/Iveco.
- * Uchwyt



960PI 009600215

~~250,00 zł~~ **198,00 zł**

Przyrząd do sprawdzania ciśnienia otwarcia wtryskiwaczy

Bar max. 400



960PMC 009600200

~~2.000,00 zł~~ **1.760,00 zł**

Zestaw do wymiany elastycznych pasków napędowych

Umożliwia montaż i demontaż pasków napędowych z kół pasowych

NOWOŚĆ

Demontaż

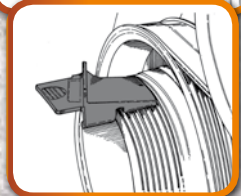
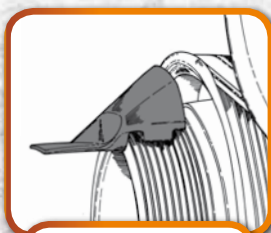

Montaż



1484 014840010

~~286,00 zł~~ **228,00 zł**

Wysysarka ręczno-pneumatyczna 9,5 l



1879 018790001

~~854,00 zł~~ **669,00 zł**

Szczelinomierze metryczne

S=0,05 ÷ 1,00 mm



1708/20 017080020

~~29,50 zł~~ **24,00 zł**

Zestaw narzędzi do naprawy gwintu otworu spustowego miski olejowej

Pozwala szybko i łatwo naprawić gwint otworu spustu oleju

- Uszkodzony gwint jest usunięty przez gwintownik i powiększony o jeden rozmiar
- Zestaw pozwala na naprawę i uniknięcie wymiany miski olejowej

Zawiera:

- 1 gwintownik M13x1,25 + 6 korków + 12 podkładek
- 1 gwintownik M13x1,5 + 6 korków + 12 podkładek
- 1 gwintownik M15x1,5 + 6 korków + 12 podkładek
- 1 gwintownik M17x1,5 + 6 korków + 12 podkładek
- 1 gwintownik M20x1,5 + 6 korków + 12 podkładek
- 1 gwintownik M22x1,5 + 6 korków + 12 podkładek

1495/C6 014950500

~~727,50 zł~~ **599,00 zł**

420x185x60 mm



Zestaw 28 nasadek do filtrów oleju

- Do dokręcania i odkręcania filtrów oleju
- Gniazdo 1/2"
- W pudełku z tworzywa sztucznego

Rozmiary nasadek w zestawie:
Ø mm / liczba kątów

1493:
65/14 - 67/14 - 68/14 - 73/14 - 74/15
76/15 - 75.77/15 - 76/14 - 76/8 - 78/15
80/15 - 82/15 - 86/16 - 90/15 - 92/10
93/15 - 95/15 - 100/15 - 106/15 - 108/15

1493PF (Purflux)
66/6 - 76/12 - 76/30 - 86/18
93/36 - 93/45 - 96/18 - 108/18

- 1 nastawny klucz do filtrów oleju Ø 65-120 mm



1493/C30 014930000

~~677,00 zł~~ **550,00 zł**

530x400x100 mm

12"

Ściskacz pneumatyczny do sprężyn zaworów

Umożliwia szybkie i łatwe zdemontowanie i zamontowanie zaworów

- Końcówki dopasowujące: Ø 16-19-23-25-30-42 mm
- Siła nacisku: 1400 N



1452PN/K 014520110

~~845,00 zł~~ **680,00 zł**

Szlifierka pneumatyczna do docierania zaworów

- Ciśnienie powietrza: 6 Bar



1455SVP 014550001

~~883,00 zł~~ **699,00 zł**

Klucz taśmowy do osuszaczy w ciężarówkach

- 1492 T40 do prac w miejscach o ograniczonym dostępie
- 1492 T75 do prac z dużym obciążeniem

H mm Ø mm
40 125÷145

1492/T40 014920540

~~78,00 zł~~ **62,50 zł**



NOWOŚĆ

12"



12"

H mm Ø mm
75 120÷140

1492/T75 014920575

~~146,00 zł~~ **117,00 zł**



NOWOŚĆ

Szczypce do obsługi filtrów paliwa Multijet



1472TM 014720200

~~60,00 zł~~ **48,00 zł**

Zestaw narzędzi do ustawiania układu rozrządu w silnikach Audi, Seat, Skoda, Volkswagen 1.9 - 2.0 TDI



1461/C10A 014610101

~~485,00 zł~~ **415,00 zł**

335x145x60 mm

Zestaw do kontroli naciągu paska rozrządu



1485/KIT 014850100

~~939,00 zł~~ **780,00 zł**

230x140x75 mm

Zestaw narzędzi do ustawiania układu rozrządu w silnikach Fiat 1.6 Multijet

NOWOŚĆ

1461/C5A 014610051

~~582,50 zł~~ **485,00 zł**

335x145x60 mm

Zestaw narzędzi do ustawiania układu rozrządu w silnikach Renault 2.0 dci

NOWOŚĆ

1461/C11A 014610111

~~479,50 zł~~ **399,00 zł**

420x280x60 mm

Zestaw narzędzi do ustawiania układu rozrządu w silnikach Fiat 0.9 Twinair turbo

NOWOŚĆ

1461/C13A 014610131

~~461,00 zł~~ **390,00 zł**

400x300x60 mm

Zestaw narzędzi do ustawiania układu rozrządu w silnikach Fiat 1.4 Multiair

NOWOŚĆ

1461/C13B 014610132

~~679,00 zł~~ **575,00 zł**

400x300x60 mm

Zestaw do wymiany płynu hamulcowego



Ciśnienie powietrza zasilającego:
min. 5 bar,
max. 11,5 bar

1467 014670001

~~872,00 zł~~ **710,00 zł**

Urządzenie do wymiany płynu w układzie hamulcowym

Umożliwia łatwą i szybką wymianę płynu hamulcowego

- Automatyczne zatrzymanie w momencie opróżnienia pojemnika podającego chroni przed wprowadzeniem powietrza do układu
 - Maksymalna pojemność zbiornika: 20 l
 - Ciśnienie robocze: 0,4÷3,5 Bar
 - Zasilanie: 230V
- Dostarczany z:
- pojemnikiem na zużyty płyn hamulcowy
 - 1 uniwersalną końcówką + 1 standardową końcówką E20



1467LF 014670100

~~5.300,00 zł~~ **4.300,00 zł**

Cyfrowy tester płynu hamulcowego, w pudełku z tworzywa sztucznego

- Umożliwia kontrolę płynów hamulcowych DOT
- Mierzy temperaturę wrzenia płynów hamulcowych
- Skala pomiarowa z możliwością przełączania: °C/°F
- Dokładność: 100 ÷ 180 °C +/- 3% > 180 °C +/- 5%
- Zasilanie: 12 V (akumulator pojazdu)



1469D 014690110

~~2.200,00 zł~~ **1.790,00 zł**



310x230x100 mm

Przyrząd do pompowania kół z cyfrowym odczytem

- Ciśnienie robocze: 0÷11 Bar (2,0÷160 psi)
- Wybór skali pomiarowej: psi/bar/kgcm²/kpa
- Wyświetlacz LCD z podświetleniem
- Funkcja kalibracji wartości zero
- Automatyczny wyłącznik: po 3 min.
- Przycisk redukcji ciśnienia w urządzeniu
- Długość przewodu: 53 cm
- Rozdzielczość: 0,05 Bar
- Obudowa ABS pokryta ochronną warstwą gumy, odporność na uderzenia, antypoślizgowa rękojeść
- Zasilanie: 2 baterie AAA 1,5V



1949DGT 019490020

~~461,00 zł~~ **340,00 zł**

CE

Przyrząd kontrolny ciśnieniowy/ podciśnieniowy z akcesoriami i złączkami



960P 009600777

~~588,00 zł~~ **460,00 zł**

350x320x95 mm

Zestaw 5 nasadek do nakrętek piasty, w pudełku z tworzywa sztucznego

- 1 nasadka sześciokątna model 969A, 35mm
- 4 nasadki dwunastokątne model 969B, 30-32-34-36 mm

12"



969/C5 009690200

~~284,50 zł~~ **228,00 zł**

NOWOŚĆ

Narzędzie do zdejmowania/zakładania przegubów osiowych



12"

Ø mm	⊘ mm	L mm	⚖
35÷45	27	400	1,5 kg

1566N 015660010

~~327,00 zł~~ **265,00 zł**

Przyrząd pneumatyczny do obracania i cofania lewych i prawych tłoczków zacisków hamulcowych, z akcesoriami



1471M/C22  014710101

~~612,00 zł~~ **495,00 zł**

 350x3101x85 mm

NOWOŚĆ

Zestaw narzędzi do zakładania i zdejmowania tulei metalowo-gumowych tylnej osi, uszczelki olejowych wału napędowego i łożysk kół

- Tuleje mogą być używane bezpośrednio na pojeździe jak i na prasie hydraulicznej
- Zdejmowanie przy użyciu klucza
- Przyjazny dla użytkownika, nie są wymagane urządzenia pneumatyczne i hydrauliczne
- Zestaw zawiera:
 - 4 pręty gwintowane: M10-M12-M14-M16
 - 4 podkładki dla średnic od 44 mm do 82 mm



1569  015690010

~~2.140,00 zł~~ **1.790,00 zł**

 470x400x100 mm

Stojak motocyklowy przedni, regulowany

- Lakier czarny, matowy
- Uchwyt pod wspornik z poliamidu
- 4 koła z termoplastycznej gumy

3041  030410001

~~297,00 zł~~ **235,00 zł**



Wsporniki rolkowe (para) do stojaka model 3041



3041A/11  030410511

~~192,00 zł~~ **159,00 zł**

Wsporniki stożkowe (para) do stojaka model 3041



3041A/15  030410515

~~104,50 zł~~ **86,00 zł**



Stojak motocyklowy przedni pod kolumnę kierownicy

- Lakier czarny, matowy
- 4 koła z termoplastycznej gumy
- Zawiera komplet 6 trzpieni



Zawiera komplet 6 trzpieni



3042  030420001

~~903,00 zł~~ **715,00 zł**



NOWOŚĆ

Beta Action

Stojak motocyklowy tylny, regulowany

- Lakier czarny, matowy
- Uchwyt pod wspornik z poliamidu
- 4 koła z termoplastycznej gumy



3040 030400001

~~297,00 zł~~ **236,00 zł**



Wsporniki typu V (para) do stojaka model 3040

3040A/1 030400501

~~110,00 zł~~ **90,60 zł**



Wsporniki gumowe typu L (para) do stojaka model 3040

3040A/2 030400502

~~124,00 zł~~ **103,00 zł**



Symbol	do 3040A/1			zł
3040A/6	Blokady aluminiowe (para) M6x1 mm		030400506	96,00 zł 79,50 zł
3040A/8	Blokady aluminiowe (para) M8x1,25 mm		030400508	96,00 zł 79,50 zł
3040A/10	Blokady aluminiowe (para) M10x1,25 mm		030400510	96,00 zł 79,50 zł



3043 030430001

~~689,00 zł~~ **542,00 zł**

Stojak motocyklowy z jednym ramieniem lewym

- Lakier czarny, matowy
- Uchwyt pod wspornik z poliamidu
- 4 koła z termoplastycznej gumy

Symbol	Trzpień			zł
3043A/41	Ducati		030430541	718,50 zł 98,00 zł
3043A/42	Triumph		030430542	718,50 zł 98,00 zł
3043A/43	MV		030430543	780,50 zł 149,00 zł
3043A/44	Ducati 1098		030430544	780,50 zł 149,00 zł
3043A/45	Honda		030430545	718,50 zł 98,00 zł
3043A/46	BMW F800S		030430546	769,50 zł 140,00 zł
3043A/47	BMW K,R,S		030430547	305,00 zł 252,00 zł

Beta Action



1557T
 14-16-17-18-19
 21-22-24-27 mm

NOWOŚĆ

Dźwignik hydrauliczny o udźwigu 2T z 6 kółkami

- Podnośnik może być łatwo obsługiwany na nierównych i nieregularnych powierzchniach
- Minimalna wysokość: 85 mm
- Maksymalna wysokość: 520 mm
- Długość: 860 mm
- Szerokość: 400 mm
- Maksymalny udźwig: 2 tony



H max
520 mm



• Przednie podwójne kółka uchylne wykonane z tworzywa sztucznego (PTFE)



Pedał pozwalający na łatwy dostęp



2t

Stabilny, łatwy w obsłudze

3030/2T 030300020

~~2.105,00 zł~~ **1.650,00 zł**

H min
85 mm

Pneumatyczny ściskacz sprężyn kolumn MacPhersona

Maksymalna siła ściskania 960 kg
 Akcesoria dostarczane ze ściskaczem:
 1 kosz
 1 uchwyt mocujący
 3 wymienne łapy 90÷205 mm



- Ciśnienie robocze: 6 bar - max. 8 bar
- Śr. zużycie powietrza: 225 l/min

1550/A13 015500100

~~6.360,00 zł~~ **5.350,00 zł**

NOWOŚĆ

Wspornik silnika podwieszany

Podpiera silnik kiedy muszą być zdjęte mocowania podczas wymiany paska rozrządu, pompy wodnej, skrzyni biegów itd.
 Łatwe i szybkie zamontowanie wspornika; prace serwisowe mogą być wykonane przez jednego pracownika.



3012I 030120250

~~1.960,00 zł~~ **1.560,00 zł**

DANE TECHNICZNE

Min./Max. rozstaw ramy: 630 ÷ 960 mm
 Zakres wysunięcia tarczy podporowej: 190 mm
 Waga: 7,2 kg

Narzędzia nieiskrzące

Klucze płasko-oczkowe nieiskrzące



Symbol	L mm		zł
42BA/6	105 mm	000420806	118,50 94,00
42BA/7	105 mm	000420807	132,50 106,00
42BA/8	120 mm	000420808	149,50 119,00
42BA/9	120 mm	000420809	169,00 135,00
42BA/10	135 mm	000420810	186,50 148,00
42BA/11	135 mm	000420811	195,50 156,00
42BA/12	150 mm	000420812	211,00 169,00
42BA/13	150 mm	000420813	217,00 174,00
42BA/14	175 mm	000420814	222,00 178,00
42BA/15	175 mm	000420815	233,50 188,00
42BA/16	195 mm	000420816	242,50 195,00
42BA/17	200 mm	000420817	253,00 203,00
42BA/19	220 mm	000420819	268,00 216,00
42BA/20	230 mm	000420820	287,00 230,00
42BA/21	240 mm	000420821	318,00 256,00
42BA/22	250 mm	000420822	331,00 266,00
42BA/24	268 mm	000420824	387,00 310,00
42BA/27	290 mm	000420827	543,00 438,00
42BA/30	313 mm	000420830	653,00 528,00
42BA/32	333 mm	000420832	726,00 585,00
42BA/36	355 mm	000420836	986,00 796,00

Klucze trzpieniowe kątowe nieiskrzące

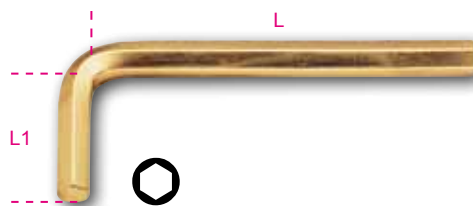

Symbol	L1	L2		zł
96BA/2	50 mm	16 mm	000960762	191,50 152,00
96BA/3	63 mm	21 mm	000960763	207,00 164,00
96BA/4	69 mm	25 mm	000960764	215,50 172,00
96BA/5	78 mm	29 mm	000960765	221,50 176,00
96BA/6	88 mm	33 mm	000960766	225,00 182,00
96BA/7	93 mm	34 mm	000960767	240,50 191,00
96BA/8	97 mm	36 mm	000960768	247,50 198,00
96BA/9	104 mm	37 mm	000960769	259,00 207,00
96BA/10	110 mm	39 mm	000960770	266,00 215,00
96BA/12	122 mm	44 mm	000960772	314,00 252,00



Wkrętaki płaskie nieiskrzące



Symbol			zł
1270BA/3X75	3x75 mm	012700803	82,50 63,00
1270BA/4X100	4x100 mm	012700804	107,00 83,00
1270BA/5X150	5x150 mm	012700805	137,50 105,00
1270BA/6X150	6x150 mm	012700806	148,50 121,00
1270BA/8X200	8x200 mm	012700808	163,00 125,00
1270BA/10X250	10x250 mm	012700810	223,00 180,00



Wkrętaki krzyżowe profil Phillips® nieiskrzące



Symbol			zł
1272BA/PH1	1x5x100 mm	012720801	111,50 89,90
1272BA/PH2	2x6x150 mm	012720802	148,50 119,50
1272BA/PH3	3x8x200 mm	012720803	176,00 142,00

Młotki ślusarskie nieiskrzące



500 g

1370BA/500 013700805

~~297,00 zł~~ **245,00 zł**

1000 g

1370BA/1000 013700810

~~515,00 zł~~ **428,00 zł**

Szczypce saperskie

- Odpowiednie do zaciskania lontów wolnopalnych w spłonkach i lontów szybkopalnych w przekaźnikach
- wymienne ostrze 20 mm, odpowiednie do cięcia lontów
- dwa karby zaciskowe

NOWOŚĆ



L
185 mm

1137BA 011370801

~~955,00 zł~~ **768,00 zł**

Klucze płaskie nastawne nieiskrzące



L
250 mm

A max
32 mm

110BA/250 001100825

~~518,00 zł~~ **414,00 zł**

L
300 mm

A max
39 mm

110BA/300 001100830

~~722,00 zł~~ **578,00 zł**

Szpachelki nieiskrzące



A
60 mm

1717BA/60 017170801

~~269,00 zł~~ **225,00 zł**

A
80 mm

1717BA/80 017170803

~~297,00 zł~~ **248,00 zł**

Klucz do pokręteł zaworów instalacyjnych nieiskrzący

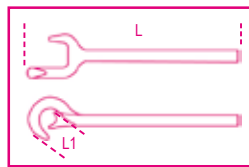

L
350 mm

L1
40 mm

966BA 009660801

~~840,00 zł~~ **675,00 zł**

Szczypce uniwersalne nieiskrzące

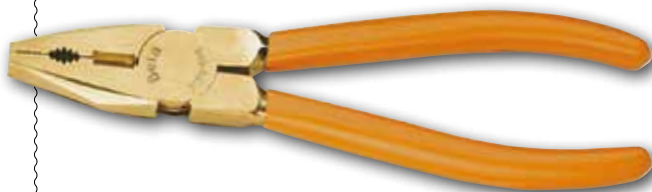

1150BA/200 011500820

~~547,00 zł~~ **449,00 zł**

Skrobak płaski nieiskrzący



1717BA/1 017170805

~~562,00 zł~~ **468,00 zł**

L
200 mm

Szczotka nieiskrząca



1737BA 017370801

~~131,00 zł~~ **108,00 zł**

YKK

Little Parts. Big Difference..

CORDURA

FABRIC

3M Scotchlite™

Reflective Material

Kombinezon roboczy z wieloma kieszeniami

- Wykonany z płótna T/C, 65% poliestru, 35% bawełny, 280 g/m²
- Wzmocnienia z Cordury® na kolanach i łokciach
- Zapinany na zamek YKK® z podwójnym cięgnem, kryty listwą z zapięciem na rzep



XS	78250000
S	78250001
M	78250002
L	78250003
XL	78250004
XXL	78250005
XXXL	78250006
XXXXL	78250007

7825

~~367,00 zł~~ **313,00 zł**

CORDURA

3M Scotchlite™
Reflective Material

YKK

Little Parts. Big Difference..

Spodnie robocze z wieloma kieszeniami

- Wykonane z płótna T/C, 65% poliestru, 35% bawełny, 280 g/m²
- Wzmocnienia z Cordury® na kolanach
- Zamek YKK®

XS	78200000
S	78200001
M	78200002
L	78200003
XL	78200004
XXL	78200005
XXXL	78200006
XXXXL	78200007



7820

~~239,00 zł~~ **199,00 zł**

Spodnie robocze krótkie z wieloma kieszeniami

- Wykonane z płótna T/C, 65% poliestru, 35% bawełny, 280 g/m²
- Zamek YKK®



XS	078210000
S	078210001
M	078210002
L	078210003
XL	078210004
XXL	078210005
XXXL	078210006
XXXXL	078210007

7821

~~176,00 zł~~ **149,00 zł**

Spodnie robocze na szelkach z wieloma kieszeniami

- Wykonane z płótna T/C, 65% poliestru, 35% bawełny, 280 g/m²
- Wzmocnienia z Cordury® na kolanach
- Zamek YKK®

XS	78230000
S	78230001
M	78230002
L	78230003
XL	78230004
XXL	78230005
XXXL	78230006
XXXXL	78230007



7823

~~284,00 zł~~ **242,00 zł**

Kamizelka robocza

- Wykonana z płótna T/C, 65% poliestru, 35% bawełny, 280 g/m²
- Zapinana na zamek YKK®

XS	78270000
S	78270001
M	78270002
L	78270003
XL	78270004
XXL	78270005
XXXL	78270006
XXXXL	78270007

7827

~~172,50 zł~~ **146,00 zł**

3M Scotchlite™
Reflective Material



Kurtka robocza

- Wykonana z płótna T/C, 65% poliestru, 35% bawełny, 280 g/m²
- Wzmocnienia na łokciach z Cordury®
- Zapinana na zamek YKK® z podwójnym cięgnem, kryty listwą z zapięciem na rzep

XS	78290000
S	78290001
M	78290002
L	78290003
XL	78290004
XXL	78290005
XXXL	78290006
XXXXL	78290007

7829

~~259,00 zł~~ **219,00 zł**



Kombinezony robocze

- 100% bawełny, 260 g/m²

XS	079350100
S	079350101
M	079350102
L	079350103
XL	079350104
XXL	079350105
XXXL	079350106



7935P

~~236,00 zł~~ **199,00 zł**

Spodnie robocze krótkie

- 100% bawełny, 260 g/m²



XS	079310100
S	079310101
M	079310102
L	079310103
XL	079310104
XXL	079310105
XXXL	079310106

7931P

~~113,00 zł~~ **95,50 zł**

Kamizelki robocze

- 100% bawełny, 260 g/m²

XS	079370100
S	079370101
M	079370102
L	079370103
XL	079370104
XXL	079370105
XXXL	079370106



7937P

~~118,00 zł~~ **99,50 zł**

Spodnie robocze ocieplane

- 100% bawełny, 260 g/m²
- Flanelowa podszewka, 115 g/m²



XS	079300200
S	079300201
M	079300202
L	079300203
XL	079300204
XXL	079300205
XXXL	079300206

7930IP

~~254,00 zł~~ **216,00 zł**

Spodnie robocze na szelkach

- 100% bawełny, 260 g/m²

XS	079330100
S	079330101
M	079330102
L	079330103
XL	079330104
XXL	079330105
XXXL	079330106



7933P

~~181,00 zł~~ **155,00 zł**

Spodnie robocze

- 100% bawełny, 260 g/m²

XS	079300100
S	079300101
M	079300102
L	079300103
XL	079300104
XXL	079300105
XXXL	079300106



7930P

~~145,50 zł~~ **123,00 zł**

Kurtki robocze

- 100% bawełny, 260 g/m²

XS	079390100
S	079390101
M	079390102
L	079390103
XL	079390104
XXL	079390105
XXXL	079390106



7939P

~~178,50 zł~~ **150,00 zł**

Kamizelka, watawana, na podszewce

- 100% poliestru 50D
- Podszywka z nylonu T190
- Wątowanie z poliestru, 160 g/m²
- Główna rękawów z elastyczną wstawką chroniącą przed wnikaniem zimna
- Dwie kieszenie w talii zapinane na zamek
- Dwie kieszenie wewnętrzne
- U dołu kurtki sznurek pozwalający na regulację
- Kolor: czarna



7577N

~~130,50 zł~~ **111,00 zł**

XS	075770000
S	075770001
M	075770002
L	075770003
XL	075770004
XXL	075770005
XXXL	075770006

Kurtka polarowa z wstawkami z poliestru

- 100% poliestru, 280 g/m²
- Wstawki z poliestru na ramionach i rękawach
- Dół kurtki i rękawy wykończone elastyczną taśmą
- Dwie kieszenie w talii zapinane na zamek
- Kieszeń na lewym ramieniu zapinana na zamek
- Dwie kieszenie wewnętrzne z siateczki
- Kolor: grafitowo-czarna



7622G

~~130,50 zł~~ **111,00 zł**

XS	076220000
S	076220001
M	076220002
L	076220003
XL	076220004
XXL	076220005
XXXL	076220006

Kurtka Softshell

- Dwuwarstwowy laminowany materiał softshell, 280 g/m²
- Podszywka z polaru
- Dwie kieszenie w talii zapinane na zamek
- Dwie duże kieszenie na piersiach zapinane na zamek, w tym jedna z zawieszka na identyfikator
- U dołu kurtki sznurek pozwalający na regulację
- Mankiety z zapięciami na rzep pozwalającymi na regulację
- Kolor: czarna



7675N

~~201,00 zł~~ **169,00 zł**

XS	076750000
S	076750001
M	076750002
L	076750003
XL	076750004
XXL	076750005
XXXL	076750006

Kurtka z dwuwarstwowego laminowanego materiału softshell,

- Dwuwarstwowy laminowany materiał softshell, 320 g/m², wodoodporność: 3000
- Podszywka z polaru
- Kaptur regulowany sznurkiem, odpinany
- Dwie kieszenie w talii zapinane na zamek
- Kieszeń na lewym ramieniu zapinana na zamek
- Dwie kieszenie wewnętrzne
- U dołu kurtki sznurek pozwalający na regulację
- Mankiety z zapięciami na rzep pozwalającymi na regulację
- Kolor: granatowo-czarna



7682BL

~~248,50 zł~~ **211,00 zł**

	076820001
	076820002
	076820003
	076820004
	076820005
	076820006

Spodnie robocze z wieloma kieszeniami

- Płótno T/C, 65% poliestru, 35% bawełny, 280 g/m²
- Wzmocnienia z poliestru Oxford / poliuretanu, 220 g/m², w miejscach podatnych na przetarcia
- Zamek YKK
- Dwie kieszenie przednie
- Dwie kieszenie boczne zapinane na rzep
- Kieszenie na nakolanniki zapinane na rzep
- Dwie duże kieszenie tylne zapinane na rzep
- Uchwyt na młotek



YKK
Little Parts. Big Difference..

XS	078150000
S	078150001
M	078150002
L	078150003
XL	078150004
XXL	078150005
XXXL	078150006



7815N

~~213,50 zł~~ **179,50 zł**

Spodnie robocze, wodoodporne

- Poliester T190 powlekany PCW, wodoodporność: 2000, ze szwami podklejonymi termicznie
- Elastyczny ściągacz w talii
- U dołu nogawki zatrzask pozwalający na regulację
- Kolor: granatowe



XS	079710000
S	079710001
M	079710002
L	079710003
XL	079710004
XXL	079710005
XXXL	079710006



7971E

~~45,00 zł~~ **38,00 zł**

Kurtka robocza, wodoodporna

- Poliester T190 powlekany PCW, wodoodporność: 2000, ze szwami podklejonymi termicznie
- Zapinana na zamek
- Mankiety z zatrzaskami pozwalającymi na regulację
- Kaptur regulowany sznurkiem, chowany w kołnierzu
- Kieszenie w talii
- W talii sznurek pozwalający na regulację
- Kolor: granatowa



7978E

~~63,00 zł~~ **54,00 zł**

XS	079780000
S	079780001
M	079780002
L	079780003
XL	079780004
XXL	079780005
XXXL	079780006

Pasek

- 90% poliestru, 10% bawełny
- Rozmiar uniwersalny, długość: 130 cm, może być skrócony
- Szerokość: 35 mm
- Łatwy i szybki sposób zapinania
- Stalowa klamra
- Kolor: grafitowy



7984

~~35,00 zł~~ **29,50 zł**

079840130

Obuwie robocze

Beta Action

Półbuty bezpieczne skórzane, bardzo szerokie, wodoodporne

- Podnosek polimerowy
- Wkładka antyprzebiciowa z włókna kompozytowego



CE EN 20345 S3 SRC



7205BKK

~~172,50 zł~~ **141,00 zł**

EU	UK	Code
35	2,5	072050235
36	3,5	072050236
37	4,5	072050237
38	5	072050238
39	6	072050239
40	6,5	072050240
41	7	072050241
42	8	072050242
43	9	072050243
44	10	072050244
45	10,5	072050245
46	11	072050246
47	12	072050247
48	13	072050248

Trzewiki bezpieczne skórzane, bardzo szerokie, wodoodporne

- Podnosek polimerowy
- Wkładka antyprzebiciowa z włókna kompozytowego



CE EN 20345 S3 RS SRC



7206BKK

~~191,00 zł~~ **158,00 zł**

EU	UK	Code
35	2,5	072060235
36	3,5	072060236
37	4,5	072060237
38	5	072060238
39	6	072060239
40	6,5	072060240
41	7	072060241
42	8	072060242
43	9	072060243
44	10	072060244
45	10,5	072060245
46	11	072060246
47	12	072060247
48	13	072060248

Półbuty bezpieczne zamszowe, perforowane

- Podnosek polimerowy
- Wkładka antyprzebiciowa z włókna kompozytowego



CE EN 20345 S1P SRC



7210BKK

~~172,00 zł~~ **139,00 zł**

EU	UK	Code
35	2,5	072100335
36	3,5	072100336
37	4,5	072100337
38	5	072100338
39	6	072100339
40	6,5	072100340
41	7	072100341
42	8	072100342
43	9	072100343
44	10	072100344
45	10,5	072100345
46	11	072100346
47	12	072100347
48	13	072100348

Sandały bezpieczne zamszowe, z paskiem zapinanym na rzep

- Podnosek polimerowy
- Wkładka antyprzebiciowa z włókna kompozytowego



CE EN 20345 S1P SRC



7216BKK

~~182,50 zł~~ **148,00 zł**

EU	UK	Code
35	2,5	072160335
36	3,5	072160336
37	4,5	072160337
38	5	072160338
39	6	072160339
40	6,5	072160340
41	7	072160341
42	8	072160342
43	9	072160343
44	10	072160344
45	10,5	072160345
46	11	072160346
47	12	072160347
48	13	072160348

Trzewiki bezpieczne zamszowe, wodoodporne, z wstawkami z nylonu

- Podnosek polimerowy
- Wkładka antyprzebiociowa z włókna kompozytowego



EU	UK	
38	5	072550138
39	6	072550139
40	6,5	072550140
41	7	072550141
42	8	072550142
43	9	072550143
44	10	072550144
45	10,5	072550145
46	11	072550146
47	12	072550147

CE EN 20345 S3 SRC



7255NA

~~226,00 zł~~ **195,00 zł**

Półbuty bezpieczne ze skóry "VINTAGE", wodoodporne z podeszwą gumową ze wstawką z miękkiego poliuretanu

- Podnosek polimerowy
- Wkładka antyprzebiociowa z włókna kompozytowego



LIGHT



NOWOŚĆ

CE EN 20345 S3 HRO SRC



7344RP

~~407,00 zł~~ **343,00 zł**

EU	UK	
38	5	073440138
39	6	073440139
40	6,5	073440140
41	7	073440141
42	8	073440142
43	9	073440143
44	10	073440144
45	10,5	073440145
46	11	073440146
47	12	073440147

Półbuty bezpieczne z nubuku, wodoodporne, z podeszwą gumową ze wstawką z miękkiego poliuretanu

- Podnosek polimerowy
- Wkładka antyprzebiociowa z włókna kompozytowego

CE EN 20345 S3 SRC



7349RP

~~407,00 zł~~ **343,00 zł**

NOWOŚĆ

LIGHT



EU	UK	
38	5	073490138
39	6	073490139
40	6,5	073490140
41	7	073490141
42	8	073490142
43	9	073490143
44	10	073490144
45	10,5	073490145
46	11	073490146
47	12	073490147

Półbuty bezpieczne z perforowanego zamszu, z podeszwą gumową ze wstawką z miękkiego poliuretanu

- Podnosek polimerowy
- Wkładka antyprzebiociowa z włókna kompozytowego



LIGHT



NOWOŚĆ

CE EN 20345 S1P HRO SRC



7347RP

~~374,00 zł~~ **315,00 zł**

EU	UK	
38	5	073470138
39	6	073470139
40	6,5	073470140
41	7	073470141
42	8	073470142
43	9	073470143
44	10	073470144
45	10,5	073470145
46	11	073470146
47	12	073470147

Półbuty bezpieczne zamszowe z wstawkami z siateczki, z podeszwą gumową ze wstawką z miękkiego poliuretanu

- Podnosek polimerowy
- Wkładka antyprzebiociowa z włókna kompozytowego



LIGHT



NOWOŚĆ

CE EN 20345 S1P HRO SRC



7348RP

~~392,00 zł~~ **333,00 zł**

EU	UK	
38	5	073480138
39	6	073480139
40	6,5	073480140
41	7	073480141
42	8	073480142
43	9	073480143
44	10	073480144
45	10,5	073480145
46	11	073480146
47	12	073480147

NOWOŚĆ



Beta Action

Trzewiki zawodowe ze skóry "VINTAGE", wodoodporne

- Bez podnoska
- Bez wkładki antyprzebiciowej
- Podwójnie sznurowane



CE EN 20347 02 SRC



EU	UK	
38	5	073670038
39	6	073670039
40	6,5	073670040
41	7	073670041
42	8	073670042
43	9	073670043
44	10	073670044
45	10,5	073670045
46	11	073670046
47	12	073670047

7367G

~~261,00 zł~~ **220,00 zł**

Trzewiki bezpieczne ze skóry "VINTAGE", wodoodporne

- Aluminiowy podnosek z membraną oddychającą
- Wkładka antyprzebiciowa z włókna kompozytowego
- Podwójnie sznurowane



CE EN 20345 S3 SRC



EU	UK	
38	5	073680138
39	6	073680139
40	6,5	073680140
41	7	073680141
42	8	073680142
43	9	073680143
44	10	073680144
45	10,5	073680145
46	11	073680146
47	12	073680147

7368BKK

~~311,00 zł~~ **262,00 zł**

Trzewiki bezpieczne ze skóry "VINTAGE", wodoodporne

- Aluminiowy podnosek z membraną oddychającą
- Wkładka antyprzebiciowa z włókna kompozytowego
- Podwójnie sznurowane



CE EN 20345 S3 SRC



EU	UK	
38	5	073680238
39	6	073680239
40	6,5	073680240
41	7	073680241
42	8	073680242
43	9	073680243
44	10	073680244
45	10,5	073680245
46	11	073680246
47	12	073680247

7368GKK

~~311,00 zł~~ **262,00 zł**

Trzewiki bezpieczne ze skóry "VINTAGE", wodoodporne

- Aluminiowy podnosek z membraną oddychającą
- Wkładka antyprzebiciowa z włókna kompozytowego
- Podwójnie sznurowane



CE EN 20345 S3 SRC



EU	UK	
38	5	073680038
39	6	073680039
40	6,5	073680040
41	7	073680041
42	8	073680042
43	9	073680043
44	10	073680044
45	10,5	073680045
46	11	073680046
47	12	073680047

7368NKK

~~311,00 zł~~ **262,00 zł**



BETA POLSKA Sp. z o.o.
Skarbimierzyce
ul. Wiosenna 12
72-002 Dołuje
tel. 91 48 08 227
tel. 91 48 08 236
fax: 91 48 08 219
bok@beta-polska.pl
www.beta-polska.pl



Zamieszczone zdjęcia narzędzi należy traktować jako przykładowe. Beta zastrzega sobie prawo do wprowadzania zmian oraz udoskonaleń w swoich produktach bez powiadomienia. Akcja obowiązuje do 29/11/2013 lub do wyczerpania zapasów.